

Innovative Werkzeuge • Universelles Zubehör

Hauptkatalog

gültig ab 01.08.2016

wolcraft®



wolcraft - innovative Impulse für den Heim- und Handwerker

Seit 1949 gilt wolcraft als Impulsgeber für innovatives Werkzeug und Elektrowerkzeug Zubehör für den anspruchsvollen Heim- und Handwerker. Als leistungsstarker Partner des Handels verstehen wir, was Sie - als auch Ihre Kunden - bewegt und übersetzen diese Bedürfnisse seit über 60 Jahren in marktgerechte Lösungen.

Unser Antrieb bringt Sie voran!

Begonnen hat damals alles mit Robert Wolff, seiner Leidenschaft für das Handwerk und dem Streben, eine gute Sache immer noch ein bisschen besser zu machen. Diese Einstellung ist bis heute der Erfolgsmotor unseres inhaberbetriebenen Familienunternehmens geblieben. In unseren Produktionswerken in Deutschland und der Slowakei hat jeder unserer 450 Mitarbeiter diese Qualitäts-Maxime verinnerlicht. Hier montieren und produzieren wir in perfekt eingespielten Teams, und bringen hochpräzise Industrieanlagen mit Erfahrung, Fachwissen und handwerklichen Geschick zum Einsatz. Gemeinsam sichern wir bewährte wolcraft-Qualität und termingerechte Auftragsabwicklung - Tag für Tag.

Innovationskraft - für Sie die Zukunft im Visier

Aus Erfahrung wissen wir: Innovationskraft entsteht nicht von alleine. Es ist konsequente Arbeit, kombiniert mit dem sicheren Gespür für zukünftige Entwicklungen. Für Ihren und unseren Unternehmenserfolg haben wir täglich das eine Ohr am Kunden und das andere am Markt. Immer mit dem Ziel vor Augen, in einem globalen Umfeld Antworten zu liefern, bevor die Frage gestellt werden muss. Antworten in Form von Werkzeug und Elektrowerkzeug-Zubehör, die heute immer noch eine Idee leistungstärker, ergonomischer, praktischer, präziser und sicherer sind, als gestern.

Willkommen bei wolcraft



Standort der Verwaltung und des weltweiten Versands der wolcraft GmbH, Kempnich, Deutschland

Inhaltsverzeichnis Produktgruppen

Produktgruppe	Seite	Produktgruppe	Seite
1 Maschinentische		04 Schleifmittel	164
01 Rollenböcke / Arbeitsböcke	6	05 Bürsten	223
04 Maschinentische	8	06 Kreissägeblätter	238
06 Führungssysteme	13	07 Raspeln / Senker	246
96 Zubehör	14	08 Bohrfutter	255
2 Spann- und Werkzeuge		09 Fräser	260
01 Spanntische	16	10 Mischer	269
03 Werkstattssystem	21	11 Vorsatz-Geräte	273
3 Transportsysteme		12 Bohrer / Meißel	282
01 Transportkarren	44	13 Tacker / Klammern	311
4 Spannwerkzeuge		14 Trenn-/ Schruppscheiben	320
01 Einhandzwingen	50	15 Arbeitsschutz	331
03 Schraubzwingen	53	16 Zubehör für Vibrationssäge	343
04 Federzwingen Kunststoff	55	7 Handwerkzeuge	
05 Ratschenzwingen	59	01 Schneidwerkzeuge	363
06 Bandspanner	61	02 Messwerkzeuge	376
07 Rahmenspanner	64	8 Projekt-Themen	
08 Klettbänder	65	01 Laminat und Vinyl verlegen	377
09 Spanngummis	67	02 Gipskartonplatten verarbeiten	386
10 Winkelspanner	68	03 Brennholz	400
11 Spezial-Spannwerkzeuge	69	04 Herstellen von elastischen Dehnungsfugen	405
5 Holzverbindungen		05 Holz-Terrassenbau	411
01 Dübel-Verbindungen	71	06 Fliesen verlegen	418
03 Flachdübel-Verbindungen	76	07 Tür- und Zargenmontage	426
04 Schrauben-Verbindungen	78		
05 Holz-Kleinteile	79		
98 Sonstiges	80		
6 Elektrowerkzeug-Zubehör			
01 Stichsägeblätter	81		
02 Lochsagen / Bohrkronen	120		
03 Bits/ Handschraubendreher/ Halter/ Adapter	144		



1.1 Rollenböcke / Arbeitsböcke

Der wolcraft Auflagebock ist der ideale Helfer im Innenausbau!

1 workstand - Auflagebock



klappbare Auflagen ermöglichen das Fixieren von langen Werkstücken, ideal für Sägearbeiten oder als Materialablage



- 3 verstellbare Schonbacken für empfindliche Werkstücke
- einstellbare, seitliche Stopps verhindern das Abrutschen des Werkstückes
- klappbare Auflagen ermöglichen das Fixieren von langen Werkstücken, ideal für Sägearbeiten oder als Materialablage
- zusammenklappbar zur platzsparenden Aufbewahrung
- Ausführung: komplett montiert
- Arbeitshöhe 735 mm
- Auflagenbreite: 620 mm
- Verpackung: Banderole

Artikel Nr.	EAN	Bezeichnung	max. Belastung	Gewicht
6905000	4006885... ...690509	1 workstand - Auflagebock	100 kg	3,385 kg

MASCHINENTISCHE

1.1 Rollenböcke / Arbeitsböcke



die feste Auflage dient als Verlängerung der Auflagefläche eines Arbeitstisches und als Abstützung von langen Werkstücken



die Kugelaufgabe ermöglicht das einfache Zuführen und Bewegen des Werkstückes in alle Richtungen, z. B. beim Fräsen

- einsetzbar an allen handelsüblichen Maschinentischen und Werkbänken
- zum Auflegen und Abrollen von langen Brettern, Dielen und Platten
- stufenlos höhenverstellbar
- die feste Auflage dient als Verlängerung der Auflagefläche eines Arbeitstisches und als Abstützung von langen Werkstücken
- die gelagerte Auflagerrolle ermöglicht ein leichtes Zuführen der Materialien in die Bearbeitungsrichtung
- die Kugelaufgabe ermöglicht das einfache Zuführen und Bewegen des Werkstückes in alle Richtungen, z. B. beim Fräsen
- zusammenklappbar zur platzsparenden Aufbewahrung
- Auflagenbreite: 300 mm
- Verpackung: Banderole
- Ergänzende Produkte: 6177000, 6182000, 6900000, 6900612, 6906000, 6906612, 6908000



Artikel Nr.	EAN	Bezeichnung	Arbeitshöhe	max. Belastung	Gewicht
6102300	4006885... ...610231	1 Multifunktions-Auflagen- und Rollenbock	630 - 1.000 mm	50 kg	5,6 kg



die gelagerte Auflagerrolle ermöglicht ein leichtes Zuführen der Materialien in die Bearbeitungsrichtung

Die praktische Verlängerung für Sägeische und Werkbänke

- einsetzbar an allen handelsüblichen Maschinentischen und Werkbänken
- stufenlos höhenverstellbar
- die gelagerte Auflagerrolle ermöglicht ein leichtes Zuführen der Materialien in die Bearbeitungsrichtung
- zusammenklappbar zur platzsparenden Aufbewahrung
- Ausführung: komplett montiert, geschweißt
- Auflagenbreite: 300 mm
- Verpackung: Banderole
- Ergänzende Produkte: 6177000, 6182000, 6900000, 6900612, 6906000, 6906612, 6908000



Artikel Nr.	EAN	Bezeichnung	Arbeitshöhe	max. Belastung	Gewicht
6119973	4006885... ...611993	1 Rollenbock	640 - 1.000 mm	60 kg	3,9 kg

1.4 Maschinentische

MASTER cut 2000

Präzisionssägetisch und Arbeitsstation

Ein Sägetisch fünf Einsatzgebiete

Egal ob kleine Bretter oder große Platten - mit dem MASTER cut 2000 schneiden Sie alle Werkstücke präzise zu. Er vereint dabei Tischkreissäge, geführte Handkreissäge, Frästisch und Sticksägetisch in einem Gerät. Dank seiner großen Arbeitsfläche und den einklappbaren Beinen ist er darüber hinaus eine große und mobile Arbeitsstation.

Produktvorteile:

- multifunktional für alle Projekte
- einsetzbar als Tischkreissäge, geführte Handkreissäge, Frästisch, Sticksägetisch und Arbeitsstation
- exakte Schnitte dank hochwertiger Anschläge und Führungsschiene
- überall einsetzbar und platzsparend zu lagern
- robust und standsicher
- für nahezu alle Handkreissägen, Oberfräsen und Sticksägen

Lieferumfang:

- Tisch mit MDF-Arbeitsplatte, Klappbeinen, Maschinenplatte
- Einschaltklemme
- Schiebestock
- Schutzhaube
- Sicherheitsschalter für EU, ex. GB, IRL, DK, CH
- 4 Kunststoff-Spannbacken
- 2 Aluminium-Schnellspanner
- 3 Spalteinlagen für Tischkreissäge, geführte Handkreissäge auf Führungsschiene und Oberfräse/Sticksäge
- Führungsschiene 115 cm
- 2 Einlegeringe 15 und 25 mm für Oberfräse
- Winkelanschlag
- Parallelanschlag
- Winkelanschlag für Führungsschiene

Technische Daten

- nur für Handkreissägen mit Spaltkeil, bis max. 70 mm Schnitttiefe, 200 mm Sägeblattdurchmesser und den angegebenen max. Grundplattenmaßen - siehe Piktogramm (keine Akku-Handkreissägen)
- einsetzbar für Oberfräsen mit max. 230 V, max. 1800 W, max. 170 mm Grundplattendurchmesser, max. 20 mm Grundplattenhöhe und für max. 27 mm Fräserdurchmesser
- Abmessungen aufgebaut: b = 1185, t = 757, h = 863 mm
- Abmessungen zusammengeklappt: b = 1085, t = 757, h = 213 mm
- Arbeitsfläche: b = 1035, t = 695 mm
- Arbeitshöhe: 863 mm
- Durchmesser der Spannlöcher 20 mm
- max. Werkstückhöhe: Tischkreissäge 60 mm, Führungsschiene 60 mm
- max. Schnittbreite mit Parallelanschlag: Tischkreissäge 570 mm
- max. Schnittlänge: Führungsschiene 740 mm
- TÜVdotCOM ID: 0000033448
- Belastbarkeit: bis 120 kg
- Gewicht: 24 kg
- Verpackung: Umkarton
- separates Zubehör: 3456000, 3457000, 6102300, 6119973, 6901000



The mark of responsible forestry
FSC® C008243

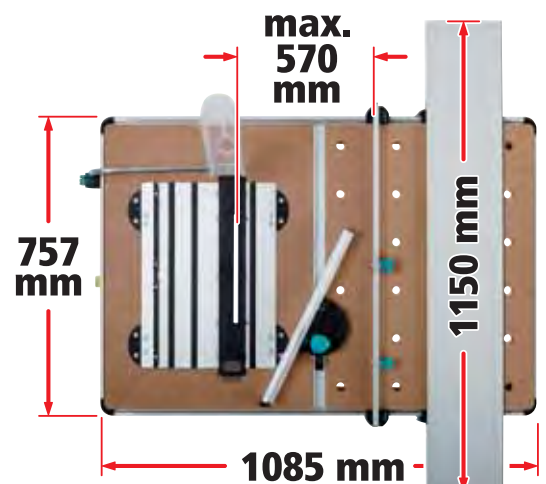
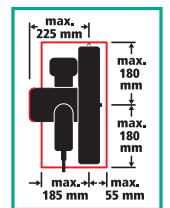

Ein Sägeetisch - fünf Einsatzgebiete



Tischkreissäge

- perfekt für den Zuschnitt kleiner und leichter Werkstücke, die über den Tisch geschoben werden können
- exakte Parallelschnitte dank spielfreiem Anschlag
- exakte Gehrungsschnitte von 0 - 65° dank präzisiertem Winkelanschlag



Geführte Handkreissäge

- mit original wolcraft Führungsschiene und Fixierzwingen
- ideal zum Kürzen großer Paneele und Platten dank 80 cm Aluminium-Anschlag
- Winkelanschlag für Führungsschiene stufenlos einstellbar von 0 - 70°, mit Anschlagreiter für präzise Wiederholsschnitte
- die Aluminium-Maschinenplatte ermöglicht einen sekundenschnellen Wechsel von der Tischkreissäge zum geführten Sägen mit der Führungsschiene



Stichsägeetisch

- ideal für Kurvenschnitte
- freie Sicht auf die Anrisslinie
- leichte Werkstückführung per Hand



Mobile Arbeitsstation

- große Arbeitsfläche aus schlagfestem MDF mit Spann- und Befestigungsmöglichkeiten
- robust und standsicher durch stabiles Untergestell und höhenjustierbaren Fuß
- überall einsetzbar und platzsparend zu lagern
- einfacher Transport dank leichter Aluminiumkonstruktion
- einklappbare Beine für rückschonendes Arbeiten

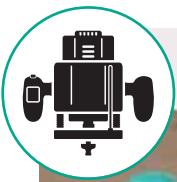

Frästisch

- Zubehör: Parallel-Fräsanschlag, macht aus dem MASTER cut 2000 einen vollwertigen Frästisch

Achtung:

Frästisch darf nur mit Parallel-Fräsanschlag (Art. 6901000) verwendet werden!



Artikel Nr.	EAN-Code 4006885...	Bezeichnung	für
6900000	...690004	1 MASTER cut 2000 - Präzisionssägeetisch und Arbeitsstation	EU ex. GB, IRL, DK
6900612	...690066	1 MASTER cut 2000 - Präzisionssägeetisch und Arbeitsstation	CH

1.4 Maschinentische

MASTER cut 1500

Neuer universeller Werk- und Maschinentisch nach den neuesten EU-Sicherheitsvorschriften.
Zur präzisen stationären Verwendung von Kreissäge, Stichsäge und Oberfräse.

Produktvorteile:

- multifunktional für alle Projekte
- einsetzbar als Kreissägetisch, Stichsägetisch, Frästisch in Verbindung mit Fräsanschlag und Arbeitsstation
- hohe Präzision durch justierbare Aluminium-Maschinenplatte und einfache Montage der Maschinen
- Untergestell mit Querstreben für max. Stabilität, mobil und platzsparend dank Schnellklappsystem
- robuster Schraubstock aus Buche
- kompatibel mit nahezu allen Handkreissägen, Oberfräsen und Stichsägen

Lieferumfang:

- 1 Winkelanschlag
- 1 Parallelanschlag
- 1 Sicherheitsschalter
- 1 Schiebstock
- 1 Einschaltklemme
- 1 Schutzhaube
- 4 Kunststoffbacken zum Flachspannen
- 2 Einlegeringe 15 und 25 mm für Oberfräse



The mark of
responsible forestry
FSC® C008243

Technische Daten:

- Arbeitshöhe: 865 mm
- Max. Spannweite / mit Spannbacken: 120 - 620 mm
- Tischfläche: 780 x 500 mm
- MDF-Platte: 495 x 500 x 23 mm
- Maschinenplatte: 285 x 500 mm
- Arbeitsplatten aus MDF und Aluminium-Druckguss
- Abmessungen aufgebaut: 940 - 640 x 865 mm
- Abmessungen geklappt: 640 x 1145 x 195 mm
- Gewicht: 17 kg
- Max. Belastung: 200 kg



MADE IN EUROPE 

für Handkreissägen: mit Spaltkeil, bis max. 70mm Schnitttiefe, 200 mm Sägeblattdurchmesser und Grundplattenmaße - siehe Piktogramm (keine Akku-Handkreissägen)

Bedienungshinweise: Nur Verwendung von Kreissägen mit Spaltkeil. Mit Verwendung des Zubehörs Spaltkeil (2 Größen) können auch Kreissägen ohne Spaltkeil verwendet werden

für Stichsägen: alle

für Oberfräsen: mit max. 230 V, max. 1800 W, max. 170 x 20 mm Grundplattendurchmesser, max. 20 mm Grundplattenhöhe und für max. 27 mm Fräserdurchmesser

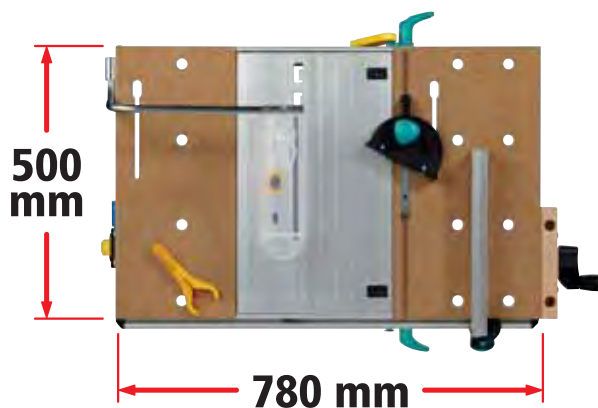

4 in 1: Kreissäge, Säge, Frästisch und Werkbank

Tischkreissäge



Frästisch



ACHTUNG:
Frästisch darf nur mit Parallel-Fräsanschlag (Art. 6901000) verwendet werden!

Stichsäge



mobile Arbeitsstation



Artikel Nr.	EAN-Code	Bezeichnung	für
6906000	4006885... ...690608	1 MASTER cut 1500 - Universeller Werk- und Maschinentisch	EU ex. GB, IRL, DK
6906612	...690660	1 MASTER cut 1500 - Universeller Werk- und Maschinentisch	CH

1.4 Maschinentische



Parallelschnitte



Kurvenschnitte

Die ideale Ergänzung für genaues Arbeiten mit der Stichsäge



Exaktes Sägen durch freie Sicht auf Anrisslinie und Parallelanschlag. Durch einfacheres Sägen von der Materialunterseite weniger Ausrisse und saubere Schnittkanten auf der Sichtseite des Werkstückes.

- stabile Befestigung mit 2 Stahlzwingen an jedem Arbeits- und Werk Tisch mit einer max. Plattenstärke von 60 mm
- Tischfläche 320 x 300 mm
- Arbeitsplatte: verzinkt
- für Stichsägen: Sägeblattlänge max. 100 mm
- Inklusive: 1 Parallelanschlag
- Verpackung: Umkarton

Artikel Nr.	EAN	Bezeichnung	Produktmaß
6197000	4006885... ...619708	1 Stichsägetisch	320 x 300 mm

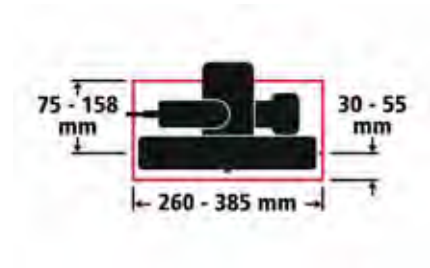

Universal und präzise - die wolcraft Führungsschiene FKS 115 ist die ideale Ergänzung für Ihre Handkreissäge



- Maschine: alle handelsüblichen Handkreissägen bis 66 mm Schnitttiefe und einer Grundplatte von max. 120-200 x 260-385 mm
- für präzise, gerade und lange Schnitte - auch Schrägschnitte
- zum Zuschneiden und Kürzen von Küchenarbeitsplatten, Türen usw.
- die Gummilippe verringert die Gefahr von Ausrissen, markiert gleichzeitig die Schnittkante und gewährleistet dadurch hohe Präzision beim Sägen
- schnelle und komfortable Montage der Handkreissäge; genaue Justierung nur einmal erforderlich
- rutschhemmende Unterseite sowie 2 mitgelieferte Zwingen sorgen für sichere Positionierung
- auch in randfernen Bereichen und für Winkelschnitte problemlos einsetzbar
- Inklusive: 2 Zwingen
- Verpackung: Papp-Zuschnitt
- separates Zubehör: 6911000

Artikel Nr.	EAN	Bezeichnung	Produktmaß
6910000	4006885... ...691001	1 FKS 115 - Führungsschiene	1.150 x 50 x 242 mm



- ermöglicht das präzise Bearbeiten von großen Werkstücken
- einfache und schnelle Verlängerung der FKS 115
- Länge der Führung insgesamt 230 cm
- auch mit mehr als zwei Schienen verlängerbar
- nur in Verbindung mit Artikel Nr. 6910000 verwendbar!
- Inhalt:
 - 1 Aluminiumschiene
 - 1 Verlängerungsadapter
- Verpackung: Umkarton
- passend für 6910000

Artikel Nr.	EAN	Bezeichnung	Produktmaß
6911000	4006885... ...691100	1 Verlängerungs-Set	1.150 x 10 x 220 mm

1 MASCHINENTISCHE

1.96 Zubehör



- für stationären Einsatz von Bohrmaschinen
- Euronorm-Aufnahme ø 43 mm
- Verpackung: fixiert auf Karte
- passend für 6906000, 6906612

Artikel Nr.	EAN	Bezeichnung
6152000	4006885... ...615205	1 Maschinenhalter



Der Parallel-Fräsanschlag macht aus dem MASTER cut einen vollwertigen Frästisch.

- für Werkstücke bis 40 mm Dicke
- für Fräser bis 27 mm Durchmesser
- nur in Verbindung mit Artikel Nr. 6900000, 6906000 verwendbar!
- präzise einstellbarer Anschlag für perfekte Ergebnisse
- justierbarer Anschlag zur Anpassung an die Fräsergröße
- werkzeuglose und sichere Befestigung des Parallel-Fräsanschlags durch Drehknöpfe
- Anschluss für Staubabsaugung
- Tipp: größere Werkstücke sollten mit einem Rollenbock (z. B. Art. Nr. 6102300) abgestützt werden
- Verpackung: Umkarton
- Gewicht: 2,8 kg
- passend für 6900000, 6900612, 6906000, 6906612



Artikel Nr.	EAN	Bezeichnung
6901000	4006885... ...690103	1 Parallel-Fräsanschlag



6903000



6904000

- zum Einsatz von Handkreissägen ohne Spaltkeil im MASTER cut 1500
- Verpackung: Polybeutel an Karte
- passend für 6906000, 6906612

Artikel Nr.	EAN	Bezeichnung	für
6903000	4006885... ...690301	1 Spaltkeil	für Kreissägeblätter bis max. Ø 160 mm
6904000	4006885... ...690400	1 Spaltkeil	für Kreissägeblätter Ø 160 - 200 mm



2.1 Spanntische

1 MASTER 700 - Spann- und Maschinentisch



Unübertroffene Vielseitigkeit gepaart mit einem modernen Design zeichnen diesen neuen höhenverstellbaren Spann- und Maschinentisch aus.

- Tischplatte aus 19 mm MDF-Platte, stufenlos schwenkbar von 0 - 70°
- schnelle, problemlose Mon-



tage von stationären Geräten wie Kapp- und Gehrungssägen und Bohrständern mittels Befestigungsschlitzen in den MDF-Platten

- das neue, standsichere und stabile Z-Design des Untergestells ermöglicht ergonomisches Arbeiten sowohl im Stehen als auch im Sitzen
- leichte Höhenverstellung durch integrierte Druckfeder
- Schnellklappsysteem zur platzsparenden Aufbewahrung; FüÙe lassen sich mittels Ziehstange einfach hochklappen
- inklusive 4 Spannbacken zum Flach- und Rundspannen
- inklusive 2 Schutzbacken für runde längliche Gegenstände wie z.B. Rohre etc.
- mit 4 praktischen Auflagepins - beidseitig nutzbar mit spitzer Auflage für Lackiertätigkeiten oder flacher Anti-Rutsch-Auflage
- Verpackung: Umkarton
- Ergänzende Produkte: 6102300, 6119973
- separates Zubehör: 6171000, 6176000

Technische Daten

Arbeitshöhe:	780 - 950 mm
max. Spannweite / mit Spannbacken:	130 / 435 mm
Tischfläche:	680 x 390 mm
max. Belastung:	150 kg
Spannsystem:	Kurbeln, Spindelverstellung Spannbacken
Arbeitsplatte:	MDF, schwenkbar 0 - 70°
Untergestell:	stabiles Schnellklappsysteem, integrierte Werkzeugablage
Abmessungen aufgebaut:	680 x 780 - 950 x 525 mm
Abmessungen geklappt:	680 x 960 x 185 mm
Gewicht:	14,5 kg

Artikel Nr.	EAN	Bezeichnung
6908000	4006885... ...690806	1 MASTER 700 - Spann- und Maschinentisch

Höhenverstellbarer Spann- und Arbeitstisch 1 MASTER 600 - Spann- und Arbeitstisch



zusammenklappbar zur platzsparenden Aufbewahrung



schwenkbare Tischplatte mit stufenloser Feststellmöglichkeit von 0 - 65° eröffnet neue Anwendungsgebiete



Kunststoffbacken zum Flachspannen

Für jede Anwendung die richtige Arbeitshöhe! Die Höhenverstellung erlaubt immer eine ergonomische Arbeitshaltung für jede Körpergröße, egal ob stehend oder sitzend.

- Höhenverstellung mit Auszugssicherung
- größere Tischfläche durch Einlagebrett
- schwenkbare Tischplatte mit stufenloser Feststellmöglichkeit von 0 - 65° eröffnet neue Anwendungsgebiete
- Magnet in der MDF-Platte zur Ablage von Schrauben und Nägeln
- stabiles Untergestell mit Schnellklappsystem zur platzsparenden Aufbewahrung
- Verpackung: Umkarton
- Ergänzende Produkte: 6102300, 6119973
- separates Zubehör: 6171000, 6172000, 6174000, 6176000



Technische Daten

Arbeitshöhe:	780 - 950 mm
max. Spannweite / mit Spannbacken:	115 / 435 mm
Tischfläche:	650 x 420 mm
max. Belastung:	120 kg
max. Spannwinkel:	10°
Spannsystem:	Kurbeln, Spindelverstellung Spannbacken
Justierhilfe:	Skalierung
Arbeitsplatte:	MDF, schwenkbar 0 - 65°
Untergestell:	stabiles Schnellklappsystem, integrierte Werkzeugablage
Inklusive:	4 Kunststoffbacken zum Flachspannen 2 Zusatzbacken zum Rundspannen 1 Einlagebrett
Abmessungen aufgebaut:	650 x 780 - 955 x 420 - 530 mm
Abmessungen geklappt:	650 x 1.065 x 210 mm
Gewicht:	15,1 kg

Artikel Nr.	EAN	Bezeichnung
6182000	4006885... ...618206	1 MASTER 600 - Spann- und Arbeitstisch

2.1 Spanntische

Universeller Spann- und Arbeitstisch

1 MASTER 200 - Spann- und Arbeitstisch



zusammenklappbar zur platzsparenden Aufbewahrung



Robuster, universell einsetzbarer Spann- und Arbeitstisch; gehört zur Grundausrüstung für Werkstatt und Haushalt.

- 2 MDF-Spannbacken, vordere Backe mit 2 Kurbeln verstellbar
- stabiles Untergestell mit Schnellklappsystem zur platzsparenden Aufbewahrung
- integrierte Werkzeugablage
- Verpackung: Umkarton
- Ergänzende Produkte: 6102300, 6119973
- separates Zubehör: 6171000, 6172000, 6174000, 6176000

Technische Daten

Arbeitshöhe:	800 mm
max. Spannweite / mit Spannbacken:	145 / 365 mm
Tischfläche:	645 x 300 mm
max. Belastung:	180 kg
max. Spannwinkel:	14°
Spannsystem:	Kurbeln, Spindelverstellung Spannbacken
Justierhilfe:	Skalierung
Arbeitsplatte:	MDF
Untergestell:	stabiles Schnellklappsystem, integrierte Werkzeugablage
Inklusive:	4 Kunststoffbacken zum Flachspannen
Abmessungen aufgebaut:	645 x 800 x 300 - 450 mm
Abmessungen geklappt:	645 x 1.205 x 200 mm
Gewicht:	11,9 kg

Artikel Nr.	EAN	Bezeichnung
6177000	...617704	1 MASTER 200 - Spann- und Arbeitstisch

2.1 Spanntische

Zubehör



- schützen das Werkstück vor Beschädigungen
- mit V-Nut zum Spannen von Rundmaterial
- Verpackung: Polybeutel an Karte
- passend für 6177000, 6182000, 6906000, 6906612, 6908000



Artikel Nr.	EAN	Bezeichnung
6171000	4006885... ...617100	2 Schraubstockbacken



- für alle Arbeitsplatten mit 20 mm Bohrung
- Kunststoffbacken zum Flachspannen
- Verpackung: Polybeutel an Karte
- passend für 6177000, 6182000, 6906000, 6906612



Artikel Nr.	EAN	Bezeichnung
6172000	4006885... ...617209	4 Spannbacken



- Verpackung: Polybeutel an Karte
- passend für 6177000, 6182000, 6906000, 6906612



Artikel Nr.	EAN	Bezeichnung
6174000	4006885... ...617407	4 Kunststoffbacken

2 SPANN- UND WERKTISCHE

2.1 Spanntische



- für alle Arbeitsplatten mit 20 mm Bohrung
- Verpackung: Polybeutel an Karte
- passend für 6177000, 6182000, 6906000, 6906612, 6908000

Artikel Nr.	EAN	Bezeichnung
6176000	4006885... ...617605	2 Schnellspanner



2.3 Die Werkstatt ganz nach Ihren Wünschen

„Möchten Sie auch endlich Ordnung in Ihre Werkstatt bringen? Und möchten Sie einen Werkstattbereich, in dem Sie sich dauerhaft wohlfühlen können? Und möchten Sie darüber hinaus eine Werkstatt, die Ihnen ein ergonomisches und praktisches Arbeiten ermöglicht? Das wolcraft Werkstattsystem bietet Ihnen all diese Möglichkeiten!“



Die Produktvorteile:

STABILITÄT

- 30 mm starke Buche Arbeitsplatte
- 2 mm starke Stahlelemente
- Belastbarkeit bis 600 kg
- massiver Kunststoff
- Wandfixier-Set
- Leichtlaufschubladen bis zu 25 kg tragfähig

ORDNUNG

- Schrankfach mit bis zu 3 Einlegeböden
- unterschiedliche Schubladengrößen
- Schubladenunterteilung möglich
- Schubladentnahmesystem

INDIVIDUALITÄT

- über 100 individuelle Kombinationen möglich
- jederzeit erweiterbar
- freie Fußwahl



TRANSPORT & EIGENMONTAGE

- Schnellwechselsystem von stationären Geräten
- einfacher Transport, kein sperriges Paket, wenig Schrauben
- Schnellmontagesystem durch vormontierte Muttern



Das Ordnungssystem

Standard Schubladen
für z. B. Bohrerboxen und Schrauben



Niedrige Schubladen
für z. B. Schraubenschlüssel



Schnellwechsel-System
Eine plane Arbeitsfläche und ein integrierter Schraubstock oder Bohrständer schließen sich nicht aus!

- **sichere und stabile Befestigung stationärer Geräte** wie z. B. Schraubstock oder Bohrständer
- **schnell entfernt** dank Schnellwechselsystem für maximale Arbeitsfläche

Hohe Schubladen
für die fachgerechte Lagerung von Maschinen



Schrankfächer
für bis zu drei flexibel wählbare Einlegeböden



2.3 Werkstatssystem

Werkbank Komponenten



- Material: Buche
- Verpackung: Umkarton



Artikel Nr.	EAN	Bezeichnung	Produktmaß
6043000	4006885... ...604308	1 Arbeitsplatte Buche S	650 x 650 x 30 mm



- Material: Buche
- Verpackung: Umkarton



Artikel Nr.	EAN	Bezeichnung	Produktmaß
6044000	4006885... ...604407	1 Arbeitsplatte Buche M	1.130 x 650 x 30 mm



- Material: Buche
- Verpackung: Umkarton



Artikel Nr.	EAN	Bezeichnung	Produktmaß
6045000	4006885... ...604506	1 Arbeitsplatte Buche L	1.610 x 650 x 30 mm

SPANN- UND WERKTISCHE

2.3 Werkstattssystem



- Inhalt:
2 Beinpaare, aus stabilem 40 x 40 mm Vierkantrohr
3 Standard-FüÙe, steckbar
1 Fuß höhenverstellbar
1 Winkelblech-Set
- Verpackung: Banderole



Artikel Nr.	EAN	Bezeichnung
6782000	4006885... ...678200	1 Bein-Set



- für Werkbank - Tischbreite 650 mm
- Inhalt: 4 Streben S
- Verpackung: verschrumpft mit Einleger



Artikel Nr.	EAN	Bezeichnung
6785000	4006885... ...678507	1 Streben-Set S



- für Werkbank - Tischbreite 1130 mm
- Inhalt:
4 Streben M
2 Mittel-Streben klein
2 Mittel-Streben groß
- Verpackung: verschrumpft mit Einleger



Artikel Nr.	EAN	Bezeichnung
6786000	4006885... ...678606	1 Streben-Set M



- für Werkbank - Tischbreite 1610 mm
- Inhalt:
4 Streben L
4 Mittel-Streben klein
4 Mittel-Streben groß
- Verpackung: verschrumpft mit Einleger



Artikel Nr.	EAN	Bezeichnung
6787000	4006885... ...678705	1 Streben-Set L

2.3 Werkstatssystem



- Arbeitshöhe 86 cm: 4 FüÙe
- Arbeitshöhe 93 cm: 8 FüÙe
- Arbeitshöhe 100 cm: 12 FüÙe
- individuelle Wahl der Werkbank Höhe durch steckbare FüÙe
- Verpackung: lose



Artikel Nr.	EAN	Bezeichnung
6067000	4006885... ...606708	1 Standard-Fuß steckbar



- höhenverstellbar zum Ausgleich von Boden-Unebenheiten bis 40 mm
- Verpackung: mit Produktpass



Artikel Nr.	EAN	Bezeichnung
6068000	4006885... ...606807	1 Fuß höhenverstellbar



- für eine mobile Werkbank
- Ausführung: mit Bremse, lenkbar
- Verpackung: mit Produktpass



Artikel Nr.	EAN	Bezeichnung
6066000	4006885... ...606609	1 Fuß mit Rolle und Bremse, lenkbar

SPANN- UND WERKTISCHE

2.3 Werkstattssystem



- Ausführung: Leichtlauf-Schublade, mit Schnell-Entnahmesystem
- Material: aus hoch schlagfestem Kunststoff
- max. Belastung 25 kg
- Inklusive:
 - 4 Schubladenführungen
 - 2 Alublenden mit Beschriftungsfeld
- Verpackung: Umkarton
- separates Zubehör: 6071000



Artikel Nr.	EAN	Bezeichnung	Höhe
6779000	4006885... ...677906	2 Schubladen S	70 mm



- für Schubladen S, Art. Nr. 6779000
- Verpackung: verschrumpft mit Einleger
- passend für 6779000



Artikel Nr.	EAN	Bezeichnung
6071000	4006885... ...607101	2 Schubladenteiler klein



- Ausführung: Leichtlauf-Schublade, mit Schnell-Entnahmesystem
- Material: aus hoch schlagfestem Kunststoff mit Bodenblech
- max. Belastung 25 kg
- Inklusive:
 - 2 Schubladenführungen
 - 1 Alublende mit Beschriftungsfeld
- Verpackung: Umkarton
- separates Zubehör: 6072000



Artikel Nr.	EAN	Bezeichnung	Höhe
6780000	4006885... ...678002	1 Schublade M	140 mm



- für Schubladen M, Art. Nr. 6780000
- Verpackung: verschrumpft mit Einleger
- passend für 6780000



Artikel Nr.	EAN	Bezeichnung
6072000	4006885... ...607200	2 Schubladenteiler groß

2.3 Werkstatssystem



- Ausführung: Leichtlauf-Schublade, mit Schnell-Entnahmesystem
- Material: aus hoch schlagfestem Kunststoff mit Bodenblech
- max. Belastung 25 kg
- Inklusive:
 - 2 Schubladenführungen
 - 1 Alublende mit Beschriftungsfeld
- Verpackung: Umkarton



Artikel Nr.	EAN	Bezeichnung	Höhe
6781000	4006885... ...678101	1 Schublade L	280 mm



- für Schubladen S und M Werkstatssystem
- für Ordnung und Übersichtlichkeit in den Schubladen
- clever und einfaches Lagersystem
- einfaches Austauschen der Boxen und fester Halt auf der Noppenmatte
- Material: Kunststoff
- Inhalt:
 - 3 Aufbewahrungsboxen, 120 x 90 x 50 mm
 - 3 Aufbewahrungsboxen, 120 x 120 x 50 mm
 - 3 Aufbewahrungsboxen, 240 x 90 x 50 mm
 - 1 Noppenmatte, 390 x 375 mm
- Verpackung: Umkarton



Artikel Nr.	EAN	Bezeichnung
6790000	4006885... ...679009	1 DSP 10 WSS - Schubladen-Ordnungssystem



- für Schubladen S und M Werkstatssystem
- für Ordnung und Übersichtlichkeit in den Schubladen
- clever und einfaches Lagersystem
- einfaches Austauschen der Boxen und fester Halt auf der Noppenmatte
- Material: Kunststoff
- Inhalt:
 - 5 Aufbewahrungsboxen, 60 x 60 x 50 mm
 - 3 Aufbewahrungsboxen, 90 x 60 x 50 mm
 - 1 Aufbewahrungsbox, 120 x 60 x 50 mm
 - 1 Aufbewahrungsbox, 90 x 90 x 50 mm
 - 2 Aufbewahrungsboxen, 120 x 90 x 50 mm
 - 1 Aufbewahrungsbox, 180 x 90 x 50 mm
 - 3 Aufbewahrungsboxen, 240 x 90 x 50 mm
 - 1 Noppenmatte, 390 x 375 mm
- Verpackung: Umkarton



Artikel Nr.	EAN	Bezeichnung
6791000	...679108	1 DSP 17 WSS - Schubladen-Ordnungssystem



- für Schubladen S und M Werkstatssystem
- für Ordnung und Übersichtlichkeit in den Schubladen
- clever und einfaches Lagersystem
- einfaches Austauschen der Boxen und fester Halt auf der Noppenmatte
- Material: Kunststoff
- Inhalt:
 - 5 Aufbewahrungsboxen, 60 x 60 x 50 mm
 - 10 Aufbewahrungsboxen, 90 x 60 x 50 mm
 - 10 Aufbewahrungsboxen, 120 x 60 x 50 mm
 - 1 Aufbewahrungsbox, 90 x 90 x 50 mm
 - 1 Noppenmatte, 390 x 375 mm
- Verpackung: Umkarton



Artikel Nr.	EAN	Bezeichnung
6792000	...679207	1 DSP 27 WSS - Schubladen-Ordnungssystem

2.3 Werkstatssystem



- Inhalt:
1 Schranktür inkl. Schloss
2 Einlegeböden für Schrankfach
- Verpackung: verschrumpft mit Einleger



Artikel Nr.	EAN	Bezeichnung
6783000	4006885... ...678309	1 Schrank-Set



- verwendbar als Seiten-, Rück- und Trenn-Wand
- zur besseren Optik und als Staubschutz
- bei Schrankfächern für die Auflage der Einlegeböden notwendig (3 Sets)
- Verpackung: Faltschachtel



Artikel Nr.	EAN	Bezeichnung
6784000	4006885... ...678408	1 Wand-Set

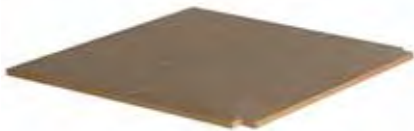

- für Werkbank (1 Modul)
- Verpackung: lose



Artikel Nr.	EAN	Bezeichnung
6077000	4006885... ...607705	1 Auflageboden



- zur Erweiterung der Werkbank um 1 Modul
- Inhalt:
1 Beinpaar
2 Standard-Füße, steckbar
1 Erweiterungsplatte mit Verbinder
- Verpackung: Umkarton



Artikel Nr.	EAN	Bezeichnung
6788000	4006885... ...678804	1 Erweiterungs-Set

SPANN- UND WERKTISCHE 2

2.3 Werkstatssystem



- zur zusätzlichen Fixierung der Werkbank an der Wand
- für besonders hohe Ansprüche an Stabilität!
- Verpackung: Polybeutel an Karte



Artikel Nr.	EAN	Bezeichnung
6074000	4006885... ...607408	1 Wandhalter-Set



- Verpackung: Polybeutel an Karte



Artikel Nr.	EAN	Bezeichnung
6075000	4006885... ...607507	1 Tischplattenverbinder-Set



- Adapterplatte zur Aufnahme von stationären Geräten wie Bohrständer, Schraubstock, etc.
- schnelle Montage und Demontage mithilfe eines Excenterhebels
- Verpackung: verschrumpft mit Einleger



Artikel Nr.	EAN	Bezeichnung
6065000	4006885... ...606500	1 Schnellwechsel-Adapterplatte

2.3 Werkstatssystem

Werkbänke vorkonfektioniert

Werkbank Bausätze in verschiedenen Größen und Ausführungen. Lieferung in Einzelteilen mit Aufbauanleitung. Schnellmontage-System: Werkbankplatten sind vorgebohrt, Muttern sind vormontiert und eingelassen

- stabile und professionelle Werkbank
- Beine aus stabilem 40 x 40 mm Vierkantrrohr
- alle Stahlteile aus bis zu 2 mm starkem Stahl
- Belastbarkeit des Tisches 600 kg
- 30 mm starke Tischplatte aus Buche, stabverleimt
- Leichtlauf-Schubladen aus hoch schlagfestem Kunststoff, belastbar bis 25 kg
- Schubladen jederzeit entnehmbar. So können Sie Ihr Werkzeug schnell zum Einsatzort mitnehmen.
- mit einem höhenverstellbaren Fuß zum Ausgleich von Unebenheiten



- Arbeitshöhe 860 mm
- Tischfläche 650 x 650 mm
- Inhalt:
1 Schublade M
1 Schrankfach
- Gewicht: 31,8 kg



Artikel Nr.	EAN	Bezeichnung	Produktmaß
8051000	4006885... ...805101	1 Werkbank, 650 mm, No. 1	650 x 650 x 860 mm



- Arbeitshöhe 860 mm
- Tischfläche 650 x 650 mm
- Inhalt:
2 Schubladen S
1 Schrankfach
- Gewicht: 32,8 kg



Artikel Nr.	EAN	Bezeichnung	Produktmaß
8052000	4006885... ...805200	1 Werkbank, 650 mm, No. 2	650 x 650 x 860 mm



- Arbeitshöhe 860 mm
- Tischfläche 650 x 650 mm
- Inhalt:
2 Schubladen M
1 Schublade L
- Gewicht: 33,6 kg



Artikel Nr.	EAN	Bezeichnung	Produktmaß
8053000	4006885... ...805309	1 Werkbank, 650 mm, No. 3	650 x 650 x 860 mm

SPANN- UND WERKTISCHE

2.3 Werkstatssystem



- Arbeitshöhe 860 mm
- Tischfläche 650 x 650 mm
- Inhalt: 4 Schubladen M
- Gewicht: 36,5 kg



Artikel Nr.	EAN	Bezeichnung	Produktmaß
8054000	4006885... ...805408	1 Werkbank, 650 mm, No. 4	650 x 650 x 860 mm



- Ausführung: mit Sitzmöglichkeit
- Arbeitshöhe 860 mm
- Tischfläche 1.130 x 650 mm
- Inhalt:
2 Schubladen M
1 Schublade L
- Gewicht: 45,7 kg



Artikel Nr.	EAN	Bezeichnung	Produktmaß
8060000	4006885... ...806009	1 Werkbank, 1130 mm, No. 1	1.130 x 650 x 860 mm



- Arbeitshöhe 860 mm
- Tischfläche 1.130 x 650 mm
- Inhalt:
2 Schubladen M
2 Auflageböden
- Gewicht: 44,1 kg



Artikel Nr.	EAN	Bezeichnung	Produktmaß
8061000	4006885... ...806108	1 Werkbank, 1130 mm, No. 2	1.130 x 650 x 860 mm



- Arbeitshöhe 860 mm
- Tischfläche 1.130 x 650 mm
- Inhalt:
3 Schubladen M
1 Schrankfach
2 Auflageböden
- Gewicht: 54,9 kg



Artikel Nr.	EAN	Bezeichnung	Produktmaß
8062000	4006885... ...806207	1 Werkbank, 1130 mm, No. 3	1.130 x 650 x 860 mm

2 SPANN- UND WERKTISCHE

2.3 Werkstatssystem



- Arbeitshöhe 860 mm
- Tischfläche 1.130 x 650 mm
- Inhalt:
 - 2 Schubladen S
 - 2 Schubladen M
 - 1 Schublade L
 - 1 Schrankfach
- Gewicht: 56,3 kg



Artikel Nr.	EAN	Bezeichnung	Produktmaß
8063000	4006885... ...806306	1 WSS 640 - Werkbank, 1130 mm	1.130 x 650 x 860 mm



- Ausführung: mit Sitzmöglichkeit
- Arbeitshöhe 860 mm
- Tischfläche 1.130 x 650 mm
- Inhalt: 4 Schubladen M
- Gewicht: 48,6 kg



Artikel Nr.	EAN	Bezeichnung	Produktmaß
8064000	4006885... ...806405	1 Werkbank, 1130 mm, No. 5	1.130 x 650 x 860 mm



- Ausführung: mit Sitzmöglichkeit
- Arbeitshöhe 860 mm
- Tischfläche 1.130 x 650 mm
- Inhalt:
 - 1 Schublade M
 - 1 Schrankfach
- Gewicht: 43,9 kg



Artikel Nr.	EAN	Bezeichnung	Produktmaß
8065000	4006885... ...806504	1 Werkbank, 1130 mm, No. 6	1.130 x 650 x 860 mm



- Arbeitshöhe 860 mm
- Tischfläche 1.130 x 650 mm
- Inhalt:
 - 2 Schubladen S
 - 1 Schublade M
 - 2 Schrankfächer
- Gewicht: 54,5 kg



Artikel Nr.	EAN	Bezeichnung	Produktmaß
8066000	4006885... ...806603	1 Werkbank, 1130 mm, No. 7	1.130 x 650 x 860 mm

SPANN- UND WERKTISCHE

2.3 Werkstatssystem



- Arbeitshöhe 860 mm
- Tischfläche 1.130 x 650 mm
- Inhalt:
2 Schubladen S
4 Schubladen M
1 Schrankfach
- Gewicht: 59,2 kg



Artikel Nr.	EAN	Bezeichnung	Produktmaß
8067000	4006885... ...806702	1 Werkbank, 1130 mm, No. 8	1.130 x 650 x 860 mm



- Arbeitshöhe 860 mm
- Tischfläche 1.130 x 650 mm
- Inhalt:
6 Schubladen M
2 Auflageböden
- Gewicht: 58,7 kg



Artikel Nr.	EAN	Bezeichnung	Produktmaß
8068000	4006885... ...806801	1 Werkbank, 1130 mm, No. 9	1.130 x 650 x 860 mm



- Arbeitshöhe 860 mm
- Tischfläche 1.130 x 650 mm
- Inhalt: 8 Schubladen M
- Gewicht: 62,1 kg



Artikel Nr.	EAN	Bezeichnung	Produktmaß
8069000	4006885... ...806900	1 WSS 680 - Werkbank, 1130 mm	1.130 x 650 x 860 mm



- Arbeitshöhe 860 mm
- Tischfläche 1.130 x 650 mm
- Inhalt:
4 Schubladen M
2 Schubladen L
- Gewicht: 56,2 kg



Artikel Nr.	EAN	Bezeichnung	Produktmaß
8070000	4006885... ...807006	1 Werkbank, 1130 mm, No. 11	1.130 x 650 x 860 mm

2 SPANN- UND WERKTISCHE

2.3 Werkstatssystem



- Arbeitshöhe 860 mm
- Tischfläche 1.130 x 650 mm
- Inhalt:
5 Schubladen M
1 Schrankfach
- Gewicht: 58,3 kg



Artikel Nr.	EAN 4006885...	Bezeichnung	Produktmaß
8071000	...807105	1 Werkbank, 1130 mm, No. 12	1.130 x 650 x 860 mm



- Arbeitshöhe 860 mm
- Tischfläche 1.130 x 650 mm
- Inhalt:
2 Schubladen M
2 Schrankfächer
- Gewicht: 54,4 kg



Artikel Nr.	EAN 4006885...	Bezeichnung	Produktmaß
8072000	...807204	1 WSS 620 - Werkbank, 1130 mm	1.130 x 650 x 860 mm



- Arbeitshöhe 860 mm
- Tischfläche 1.610 x 650 mm
- Inhalt:
6 Schubladen S
9 Schubladen M
- Gewicht: 90 kg



Artikel Nr.	EAN 4006885...	Bezeichnung	Produktmaß
8075000	...807501	1 Werkbank, 1610 mm, No. 1	1.610 x 650 x 860 mm



- Arbeitshöhe 860 mm
- Tischfläche 1.610 x 650 mm
- Inhalt:
8 Schubladen M
2 Schubladen L
- Gewicht: 81,2 kg



Artikel Nr.	EAN 4006885...	Bezeichnung	Produktmaß
8076000	...807600	1 Werkbank, 1610 mm, No. 2	1.610 x 650 x 860 mm

SPANN- UND WERKTISCHE

2.3 Werkstatssystem



- Arbeitshöhe 860 mm
- Tischfläche 1.610 x 650 mm
- Inhalt:
5 Schubladen M
2 Schubladen L
1 Schrankfach
- Gewicht: 78,3 kg



Artikel Nr.	EAN	Bezeichnung	Produktmaß
8077000	4006885... ...807709	1 Werkbank, 1610 mm, No. 3	1.610 x 650 x 860 mm



- Ausführung: mit Sitzmöglichkeit
- Arbeitshöhe 860 mm
- Tischfläche 1.610 x 650 mm
- Inhalt:
4 Schubladen S
2 Schubladen M
2 Schubladen L
- Gewicht: 75,3 kg



Artikel Nr.	EAN	Bezeichnung	Produktmaß
8078000	4006885... ...807808	1 Werkbank, 1610 mm, No. 4	1.610 x 650 x 860 mm



- Arbeitshöhe 860 mm
- Tischfläche 1.610 x 650 mm
- Inhalt:
6 Schubladen M
2 Schrankfächer
- Gewicht: 79,5 kg



Artikel Nr.	EAN	Bezeichnung	Produktmaß
8079000	4006885... ...807907	1 Werkbank, 1610 mm, No. 5	1.610 x 650 x 860 mm



- Arbeitshöhe 860 mm
- Tischfläche 1.610 x 650 mm
- Inhalt:
3 Schubladen M
3 Schrankfächer
- Gewicht: 74,7 kg



Artikel Nr.	EAN	Bezeichnung	Produktmaß
8080000	4006885... ...808003	1 Werkbank, 1610 mm, No. 6	1.610 x 650 x 860 mm

2.3 Werkstatssystem

Lochwand- und Schranksystem



- zur Aufbewahrung von Werkzeug, Farben, Werkstoffe, etc.
- extra tiefer, geräumiger Innenraum
- Türen aus hochwertigem Kunststoff, abschließbar
- aus hochwertigen Materialien für eine sehr gute Stabilität
- max. Belastung 50 kg
- Volumen 120 l
- Inklusive:
Einlegeboden aus MDF
Befestigungsmaterial an der Wand
- Verpackung: Umkarton
- Gewicht: 20 kg



Artikel Nr.	EAN	Bezeichnung	Produktmaß
6073000	4006885... ...607309	1 Hängeschrank	985 x 500 x 300 mm



- praktische und einfache Aufbewahrung von Werkzeug an der Wand - immer griffbereit
- Befestigung des Werkzeugs mit diversen Systemhaken
- Ausführung: Lochbild quadratisch 9 mm, Rastermaß 38 x 38 mm
- Material: aus stabilen Stahl- und Aluminiuelementen
- max. Belastung 50 kg
- Inklusive: Befestigungsmaterial an der Wand
- Verpackung: Umkarton
- Gewicht: 5 kg
- separates Zubehör: 6091000, 6092000, 6093000, 6094000, 6099000, 6800000, 6801000, 6802000, 6803000, 6804000



Artikel Nr.	EAN	Bezeichnung	Produktmaß
6085000	4006885... ...608504	1 Lochwand	960 x 500 mm



Platzsparende Kompaktlösung: 3-fache Lochwandfläche auf einer Grundfläche

- Befestigung des Werkzeugs mit diversen Systemhaken
- mit Einlegeboden aus Stahl
- Türen: belastbar max. 5 kg, Verschuß magnetisch
- Ausführung: Lochbild quadratisch 9 mm, Rastermaß 38 x 38 mm
- Material: aus stabilen Stahl- und Aluminiumelementen
- max. Belastung 60 kg
- Volumen 80 l
- Inklusive:
 - 10 Lochwand-Haken, je 3 St. Art. Nr. 6091000, 6092000, 6093000 + 1 St. Art. Nr. 6094000
 - Befestigungsmaterial an der Wand
- Verpackung: Umkarton
- Gewicht: 12,5 kg
- separates Zubehör: 6091000, 6092000, 6093000, 6094000, 6099000, 6800000, 6801000, 6802000, 6803000, 6804000



Artikel Nr.	EAN	Bezeichnung	Produktmaß
6086000	4006885... ...608603	1 Lochwandschrank	960 x 500 x 215 mm



- zur Aufbewahrung von Schraubenschlüsseln
- Verpackung: Polybeutel an Karte
- passend für 6085000, 6086000



Artikel Nr.	EAN	Bezeichnung
6800000	4006885... ...680005	1 Schlüsselhalter

2.3 Werkstatssystem



- zur Aufbewahrung von Schraubendrehern
- Verpackung: Polybeutel an Karte
- passend für 6085000, 6086000



Artikel Nr.	EAN	Bezeichnung
6801000	4006885... ...680104	1 Schraubendreherhalter



- zur Aufbewahrung von Bohrern
- Verpackung: Polybeutel an Karte
- passend für 6085000, 6086000



Artikel Nr.	EAN	Bezeichnung
6804000	4006885... ...680401	1 Bohrerhalter



- Verpackung: Polybeutel an Karte
- passend für 6085000, 6086000



Artikel Nr.	EAN	Bezeichnung	Produktmaß
6802000	4006885... ...680203	1 Lochwandablage	377 mm

SPANN- UND WERKTISCHE 2

2.3 Werkstattssystem



- Bügel als Aufhängemöglichkeit diverser Werkzeuge
- Verpackung: Polybeutel an Karte
- passend für 6085000, 6086000



Artikel Nr.	EAN	Bezeichnung	Produktmaß
6803000	...680302	1 Lochwandablagebügel	377 mm



- max. Belastung 2 kg
- Verpackung: Polybeutel an Karte
- passend für 6085000, 6086000



Artikel Nr.	EAN	Bezeichnung	Länge
6091000	...609105	5 Lochwand-Einzelhaken	30 mm
6093000	...609303	5 Lochwand-Einzelhaken	50 mm
6099000	...609907	10 Lochwand-Einzelhaken	60 mm



- max. Belastung 2 kg
- Verpackung: Polybeutel an Karte
- passend für 6085000, 6086000



Artikel Nr.	EAN	Bezeichnung	Produktmaß
6092000	...609204	5 Lochwand-Schlaufenhaken	35 x 35 mm

2.3 Werkstatssystem



- max. Belastung 2 kg
- Verpackung: Polybeutel an Karte
- passend für 6085000, 6086000



Artikel Nr.	EAN	Bezeichnung	Produktmaß
6094000	...609402	3 Lochwand-Doppelhaken	35 x 60 mm



3.1 Transportkarren

Die Vielseitige - Sackkarre und Schubwagen in einem 1 TS 1000 - Transportsystem



mit wenigen, einfachen Handgriffen von der Sackkarre zum Schubwagen umklappbar



zusammenklappbar zur platzsparenden Aufbewahrung



Sackkarren-Funktion



Schubwagen-Funktion



kompakt verstaubar



Funktion Sackkarre

- verschiedene Griffpositionen erlauben optimales Ankippen und Fahren
- Handgriffe mit Schutzbügel
- hohe Anlagefläche; ideal für hohe Gegenstände / Beladung

Funktion Schubwagen

- einfaches Beladen durch niedrige Ladehöhe
- einfacher Austausch verschiedener Behälter macht das System jeder Schubkarre überlegen
- hohe Anlagefläche; ideal für hohe Gegenstände / Beladung
- mit wenigen, einfachen Handgriffen von der Sackkarre zum Schubwagen umklappbar
- gerundete Querstangen und Rückwand für sicheren Halt runder Gegenstände
- mit heruntergeklappter Schaufel ideal zum Transport langer Gegenstände
- luftbereifte Räder für leichtes und komfortables Fahren
- treppentauglich: anpassbarer Kippwinkel für optimalen Halt des Ladeguts in jeder Situation
- kippssicheres Fahren auch schwerer Lasten
- ideal für schwere Gartenmöbel, Brennholz, etc.
- Verpackung: Umkarton



Technische Daten

max. Tragfähigkeit Sackkarrenfunktion: 150 kg
 max. Tragfähigkeit Schubwagenfunktion: 200 kg
 Abmessungen aufgebaut: 610 x 1.260 x 550 mm
 Abmessungen geklappt: 610 x 800 x 520 mm
 Gewicht: 15 kg

Artikel Nr.	EAN	Bezeichnung
5520000	4006885... ...552005	1 TS 1000 - Transportsystem

3.1 Transportkarren

Die leistungsstarke Profi-Sackkarre – klappbar und treppengängig

1 TS 1500 - Transportsystem



- extra große Schaufel für den Transport großer Gegenstände, wie Waschmaschinen, Kühlschränke, etc.
- bequemes und sicheres Fahren schwerer Lasten durch ergonomische Handgriffe
 - trotz der Tragkraft von 200 kg kann das Transportsystem dank der einzigartigen Klapptechnik

einfach zusammengeklappt und mühelos verstaut werden



- Griffauszug mit zentralem Verriegelungssystem
- leichtes, komfortables Fahren dank der großen geschäumten Räder mit je 2 integrierten Kugellagern
- abgerundete Querstangen und Anlageplatte für sicheren Transport bei runden Gegenständen
- Verpackung: Banderole

Technische Daten

Ausführung:	Auflagefläche Schaufel 590 x 370 mm
max. Höhe:	1.240 mm
max. Tragfähigkeit Sackkarrenfunktion:	200 kg
Abmessungen aufgebaut:	660 x 1.240 mm
Abmessungen geklappt:	600 x 990 x 110 mm
Gewicht:	10,4 kg

Artikel Nr.	EAN	Bezeichnung
5525000	4006885... ...552500	1 TS 1500 - Transportsystem

3.1 Transportkarren

Die Sackkarre für alle Fälle – komfortabel und platzsparend

1 TS 850 - Transportsystem



- dank der raffinierten Schnell-Klappautomatik immer zur Hand
- einschiebbarer Griffbügel mit zentralem Verriegelungsknopf für bequeme Handhabung
- leichtes Ankippen durch stabile Querstange
- gerundete Querstange - ideal zum Transport runder Gegenstände
- gerundete Griffstange für bequemes Greifen auch bei sperrigen Transportgütern
- durch clevere 3-Punkt-Fixierung mit vielen Einhängemöglichkeiten extrem vielseitig
- die Höhe von 110 cm erlaubt ergonomisches und ermüdungsfreies Transportieren
- große stufentaugliche Profilräder erlauben den Einsatz auch im Außenbereich
- Verpackung: Banderole



Technische Daten

max. Höhe:	1.100 mm
max. Tragfähigkeit Sackkarrenfunktion:	100 kg
Abmessungen aufgebaut:	540 x 1.110 x 470 mm
Abmessungen geklappt:	500 x 820 x 77 mm
Gewicht:	5,6 kg

Artikel Nr.	EAN	Bezeichnung
5501000	4006885... ...550100	1 TS 850 - Transportsystem

3.1 Transportkarren

Die mobile Sackkarre – klappbar und stabil 1 TS 600 - Transportsystem



- dank der Klapp-Automatik öffnen Räder und Schaufel mit einem Griff
- geringes Packmaß
- mit stufenloser Höhenverstellung für bequemste Handhabung
- gerundete Querstange - ideal zum Transport runder Gegenstände
- gerundete Griffstange für bequemes Greifen auch bei sperrigen Transportgütern
- durch clevere 2-Punkt-Fixierung mit vielen Einhängemöglichkeiten extrem vielseitig
- sehr handlich durch das geringe Eigengewicht von nur 3,9 kg
- Verpackung: Banderole



Technische Daten

max. Höhe:	1.050 mm
max. Tragfähigkeit Sackkarrenfunktion:	70 kg
Abmessungen aufgebaut:	430 x 1.050 x 445 mm
Abmessungen geklappt:	430 x 730 x 60 mm
Gewicht:	3,9 kg

Artikel Nr.	EAN	Bezeichnung
5505000	4006885... ...550506	1 TS 600 - Transportsystem

3.1 Transportkarren

Die "kleine, robuste" Sackkarre

1 TS 300 - Transportsystem



Mehrfach faltbares Transportsystem! Einfach zu bedienen - kompakt, benötigt fast keinen Platz im Kofferraum. Das geringe Gewicht macht es zum perfekten Begleiter für den Einkauf - insbesondere auch für Frauen.

- in zwei Schritten ausziehbare und stufenlose Höhenverstellung
- Räder und Schaufel öffnen mit einem einzigen Griff, durch die spezielle Klapp-Automatik
- 4-Punkt Kunststoff-Rückwand als Anlagefläche
- sehr kompakt, nur 60 mm flach zusammengeklappt, findet in der kleinsten Nische im Fahrzeug oder zu Hause seinen Platz
- Verpackung: Banderole

Technische Daten

max. Höhe:	910 mm
max. Tragfähigkeit Sackkarrenfunktion:	30 kg
Abmessungen aufgebaut:	340 x 910 x 370 mm
Abmessungen geklappt:	340 x 510 x 60 mm
Gewicht:	3 kg



Artikel Nr.	EAN	Bezeichnung
5530000	4006885... ...553002	1 TS 300 - Transportsystem



4.1 Einhandzwingen

EHZ PRO 100 Einhandzwingen

Die Kraftvolle für professionelles Arbeiten



müheloser Umbau zur Spreizfunktion



einfachste Handhabung und sicherer Halt durch ergonomischen Griff mit rutschhemmender Zone



- schnell, sicher und komfortabel spannen - mit einer Hand
- robust und kraftvoll - Spannkraft bis zu 120 kg
- einfachste Handhabung und sicherer Halt durch ergonomischen Griff mit rutschhemmender Zone
- für die Profis: müheloser Umbau zur Spreizfunktion per Knopfdruck
- gleichmäßige und werkstückschonende Verteilung der Spannkraft durch große Spannflächen und extreme 100 mm Ausladung
- hochwertige Schiene, die hohe, langanhaltende Spannkraft gewährleistet
- sehr leichtes Lösen der Spannkraft durch optimale Hebelwirkung
- Kreuznut für sicheres Einspannen runder Objekte
- verschiebbare Abstandshalter schonen das Werkstück und dienen als Auflage
- Verpackung: mit Produktpass
- separates Zubehör: 3037000, 3038000



Artikel Nr.	EAN 4006885...	Bezeichnung	Ausladung	Spannweite	Dehnbereich
3030000	...303003	1 EHZ PRO 100-150 - Einhandzwinde	100 mm	150 mm	210 - 410 mm
3031000	...303102	1 EHZ PRO 100-300 - Einhandzwinde	100 mm	300 mm	210 - 560 mm
3032000	...303201	1 EHZ PRO 100-450 - Einhandzwinde	100 mm	450 mm	210 - 710 mm
3033000	...303300	1 EHZ PRO 100-700 - Einhandzwinde	100 mm	700 mm	210 - 960 mm
3034000	...303409	1 EHZ PRO 100-915 - Einhandzwinde	100 mm	915 mm	210 - 1.175 mm

4.1 Einhandzwingen

EHZ PRO 65 Einhandzwingen



schnell, sicher und komfortabel spannen - mit einer Hand



für die Profis: müheloser Umbau zur Spreizfunktion per Knopfdruck

Die Kraftvolle für professionelles Arbeiten

- schnell, sicher und komfortabel spannen - mit einer Hand
- robust und kraftvoll - Spannkraft bis zu 90 kg
- einfachste Handhabung und sicherer Halt durch ergonomischen Griff mit rutschhemmender Zone
- für die Profis: müheloser Umbau zur Spreizfunktion per Knopfdruck
- gleichmäßige und werkstückschonende Verteilung der Spannkraft durch große Spannflächen und 65 mm Ausladung
- hochwertige Schiene, die hohe, langanhaltende Spannkraft gewährleistet
- sehr leichtes Lösen der Spannkraft durch optimale Hebelwirkung
- Kreuznut für sicheres Einspannen runder Objekte
- Verpackung: mit Produktpass
- separates Zubehör: 3037000
- passend für 6900000, 6900612



Artikel Nr.	EAN	Bezeichnung	Ausladung	Spannweite	Dehnbereich
3456000	...345607	1 EHZ 65-150 - Einhandzwinde	65 mm	150 mm	160 - 320 mm
3457000	...345706	1 EHZ 65-300 - Einhandzwinde	65 mm	300 mm	160 - 470 mm

EHZ Mini-Einhandzwingen



Die kleine Schwester der EHZ

Die Mini-Einhandzwinde verfügt über alle Funktionen der großen Einhandzwinde.

- zum schnellen und präzisen Spannen bei kleinen Werkstücken, z. B. beim Modellbau
- Verpackung: fixiert auf Karte



Artikel Nr.	EAN	Bezeichnung	Ausladung	Spannweite	Dehnbereich
3455100	...345515	2 EHZ 40-110 - Mini-Einhandzwingen	40 mm	110 mm	100 - 210 mm

4.1 Einhandzwingen

EHZ Easy Einhandzwingen



müheloser Umbau zur Spreizfunktion

Einhändig - günstig - einfach genial

Die günstige Alternative - Ideal für alle Einsteiger und gelegentlichen Handwerker.

- einfachste Handhabung mit den Grundfunktionen Spannen und Lösen
- bis zu 90 kg Spannkraft
- durch eine optimierte Griffergonomie liegt die Zwinde in jeder Situation angenehm in der Hand
- müheloser Umbau zur Spreizfunktion
- speziell gehärtete Stahlschiene und glasfaserverstärkter Kunststoff
- Verpackung: mit Produktpass
- separates Zubehör: 3037000, 3038000



Artikel Nr.	EAN 4006885...	Bezeichnung	Ausladung	Spannweite	Dehnbereich
3020000	...302006	1 EHZ Easy 75-150 - Einhandzwinde	75 mm	150 mm	180 - 390 mm
3021000	...302105	1 EHZ Easy 75-300 - Einhandzwinde	75 mm	300 mm	180 - 540 mm
3023000	...302303	1 EHZ Easy 75-500 - Einhandzwinde	75 mm	500 mm	180 - 740 mm



- zum Verbinden von zwei Einhandzwingen (PRO oder Easy)
- ermöglicht Spannweiten bis zu 200 cm (mit 2 Einhandzwingen PRO 100-915 + Adapter)
- ideal für die Verleimung von Möbeln oder die Montage großer Bauteile
- Verpackung: fixiert auf Karte
- passend für 3020000, 3021000, 3023000, 3030000, 3031000, 3032000, 3033000, 3034000



Artikel Nr.	EAN 4006885...	Bezeichnung
3038000	...303805	1 Connector PRO/Easy - Einhandzwingen-Adapter

SZ Schraubzwingen

Der Klassiker im neuen funktionellen Design



besonders praktisch beim Verleimen: Neue Spannarm-Geometrie bietet plane Auflage auf der Spannarmoberseite wie auch um 90° versetzt auf dessen Rückseite - ein weiterer Sondernutzen



Griff mit ergonomischer Form und rutschhemmenden Griffauflagen - dadurch optimale Kraftumsetzung



Ergonomisch, mit vielseitigen Anwendungen - aktuell wie eh und je.

- Griff mit ergonomischer Form und rutschhemmenden Griffauflagen - dadurch optimale Kraftumsetzung
- verzinkte Spindel mit Trapezgewinde für optimale Kraftübertragung
- besonders praktisch beim Verleimen: Neue Spannarm-Geometrie bietet plane Auflage auf der Spannarmoberseite wie auch um 90° versetzt auf dessen Rückseite - ein weiterer Sondernutzen
- kein Abrutschen oder selbsttätiges Lösen: geriffelte Kanten sorgen für eine sichere Arretierung
- kein Verbiegen der Spannschiene selbst bei großen Spannweiten durch hochwertige, verzinkte Hohlprofilschiene
- Verpackung: mit Produktpass
- separates Zubehör: 3037000

Artikel Nr.	EAN 4006885...	Bezeichnung	Ausladung	Spannweite
3610000	...361003	1 SZ 80-150 - Schraubzwinde	80 mm	150 mm
3611000	...361102	1 SZ 80-300 - Schraubzwinde	80 mm	300 mm
3612000	...361201	1 SZ 80-450 - Schraubzwinde	80 mm	450 mm
3620000	...362000	1 SZ 120-300 - Schraubzwinde	120 mm	300 mm
3621000	...362109	1 SZ 120-450 - Schraubzwinde	120 mm	450 mm
3622000	...362208	1 SZ 120-700 - Schraubzwinde	120 mm	700 mm
3623000	...362307	1 SZ 120-1000 - Schraubzwinde	120 mm	1.000 mm

4.3 Schraubzwingen

SZ Bastler-Schraubzwingen



- Spannarme aus Spezial-Zinkdruckguss
- Vollprofil-Schiene mit Rutschsicherung durch beidseitige Riffelung
- oberer Spannarm mit standsicherer Abflachung - ideal bei Verleimungen
- verzinkte Spindel mit Trapezgewinde
- bewegliche Druckplatte aus glasfaserverstärktem Polyamid
- Verpackung: mit Produktpass
- separates Zubehör: 3037000

Artikel Nr.	EAN 4006885...	Bezeichnung	Ausladung	Spannweite
3607000	...360709	1 SZ 50-100 - Bastler-Schraubzwinge	50 mm	100 mm
3606000	...360600	1 SZ 50-150 - Bastler-Schraubzwinge	50 mm	150 mm
3605000	...360501	1 SZ 50-200 - Bastler-Schraubzwinge	50 mm	200 mm

SC Schraubzwingen

Gute Einstiegs-Qualität mit einem hervorragenden Preis-Leistungs-Verhältnis



- mit Wellenprofil verstärkte Spannarme aus Temperguss
- durch Hohlprofil verstärkte Schiene
- die Riffelung der Schiene verhindert das Abrutschen
- mit Kunststoffgriff
- Verpackung: Aufkleber
- separates Zubehör: 3037000

Artikel Nr.	EAN 4006885...	Bezeichnung	Ausladung	Spannweite
3057000	...305700	1 SC 80-150 - Schraubzwinge	80 mm	150 mm
3058000	...305809	1 SC 80-200 - Schraubzwinge	80 mm	200 mm
3059000	...305908	1 SC 80-300 - Schraubzwinge	80 mm	300 mm

SPANNWERKZEUGE

4.4 Federzwingen Kunststoff



bewegliche Spannbacken passen sich dem Werkstück an

- bewegliche Spannbacken passen sich dem Werkstück an
- kreuzweise V-Nut zum Spannen von Rundmaterial
- Verpackung: mit Produktpass



Artikel Nr.	EAN 4006885...	Bezeichnung	Spannweite
3630000	...363007	1 FZ 40 - Federzwinge	40 mm
3631000	...363106	1 FZ 60 - Federzwinge	60 mm

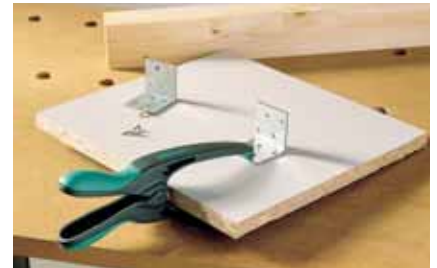

große Spanntiefe erlaubt auch Fixieren in randfernen Bereichen

Universelle Spannzwinge für punktgenaues Fixieren

- mit langen, spitzen Spannarmen, optimal zum Spannen in engen Zwischenräumen
- große Spanntiefe erlaubt auch Fixieren in randfernen Bereichen
- Verpackung: mit Produktpass



Artikel Nr.	EAN 4006885...	Bezeichnung	Spannweite
3633000	...363304	1 MT 70 - Spitzfederzwinge	70 mm

4.4 Federzwingen Kunststoff



- durch die ergonomische Griffform wird ein ermüdungsfreies Arbeiten, bei häufig wechselnden Fixierungen, ermöglicht
- um 360° drehbarer Haken, geeignet für Befestigungen von Netzen, Dekorationen, Leuchten und Kabeln mit einem Durchmesser von bis zu 25 mm
- bewegliche Spannbacken für perfekte Oberflächenanpassung
- Spannbacken mit V-Nut zum sicheren Spannen von Rundmaterial
- mit Haken, belastbar bis 5 kg
- Verpackung: mit Produktpass



Artikel Nr.	EAN	Bezeichnung	Spannweite
3629000	...362901	1 FZH 50 - Federzwinge	50 mm



3625000



3626000



Klassische Federzwingen in neuer ergonomischer Form

- bietet vielfältige neue Anwendungsmöglichkeiten
- ideal für Anwendungen im Bereich Deko, Freizeit, usw.
- ideal für's Spannen in engen Zwischenräumen
- bewegliche Spannbacken für perfekte Oberflächenanpassung
- Spannbacken mit V-Nut zum sicheren Spannen von Rundmaterial
- Verpackung: mit Produktpass



Artikel Nr.	EAN	Bezeichnung	Spannweite
3625000	...362505	1 FZH 30 - Ergo-Federzwinge	30 mm
3626000	...362604	1 FZH 40 - Ergo-Federzwinge	40 mm

4.4 Federzwingen Kunststoff



- universell einsetzbar, besonders für den Modellbau geeignet
- präziser Griff bei 1.000 und einer Gelegenheit
- bewegliche Spannbacken passen sich dem Werkstück an
- in verschiedenen Farben

Artikel Nr.	EAN 4006885...	Bezeichnung	Spannweite	Inklusive	Verpackung
3425000	...342507	1 microfix - Mini-Federzwinde	20 mm		mit Produktpass
3420000	...342002	6 microfix - Mini-Federzwingen	20 mm	1 Schlüsselring	Blister auf Karte
3433000	...343306	1 microfix - Federzwinde	30 mm		mit Produktpass
3432000	...343207	4 microfix - Federzwingen	30 mm		fixiert auf Karte



microfix Federzwingen mit Saugnapf

Die Zwinde ist einsetzbar als zeitlich begrenzte Fixiermöglichkeit an allen glatten Flächen.

- verwendbar in allen Haushalten, geeignet für Hobby, Garten, Auto und Freizeit (Camping)
- rückstandsfreie Fixierung - beim Lösen bleiben keine Rückstände auf der Oberfläche
- bewegliche Spannbacken passen sich dem Werkstück an
- einfache Befestigung an glatten Oberflächen durch Kipphebelmechanismus
- Ausführung: mit Saugnapf
- in verschiedenen Farben

Artikel Nr.	EAN 4006885...	Bezeichnung	Spannweite	Haltekraft	Verpackung
3662000	...366206	1 microfix S - Mini-Federzwinde	20 mm	250 g	mit Produktpass
3663000	...366305	4 microfix S - Mini-Federzwingen	20 mm	250 g	fixiert auf Karte
3638000	...363809	1 microfix - Federzwinde	30 mm	350 g	mit Produktpass
3638100	...363816	2 microfix - Federzwingen	30 mm	350 g	fixiert auf Karte

4.4 Federzwingen Kunststoff



microfix Federzwingen mit Magnet

Die Magnet-Federzwinde haftet an allen magnetischen Flächen und ist auch bei schweren, dicken und unförmigen Dingen einsetzbar.

- verwendbar in allen Haushalten in denen Imbisszettel, Einladungen, Postkarten, Bilder usw. übersichtlich und / oder direkt greifbar aufbewahrt werden sollen
- Ausführung: mit Magnet
- in verschiedenen Farben
- Verpackung: mit Produktpass

Artikel Nr.	EAN	Bezeichnung	Spannweite	Haltekraft
3010000	4006885... ...301009	1 microfix XS - Mini-Federzwinde	15 mm	50 g



lange, schmale Spannarme, ideal zum Erreichen schwer zugänglicher Stellen



Die Präzisions-Federzwinde für punktgenaues Fixieren

- für exaktes Arbeiten beim Modellbau und allen diffizilen Arbeiten
- lange, schmale Spannarme, ideal zum Erreichen schwer zugänglicher Stellen
- spitz zulaufende Spannbacken
- strukturierte Weichkunststoffbacken sorgen für sicheren Halt
- Verpackung: fixiert auf Karte



Artikel Nr.	EAN	Bezeichnung	Spannweite
3431000	4006885... ...343108	2 microtip 60 - Präzisions-Federzwingen	60 mm



große Maultiefe erlaubt auch Spannen in randferneren Bereichen



mit langen, spitzen Spannarmen, optimal zum Spannen in engen Zwischenräumen

Die schnelle Fixierhilfe

Zum gefühlvollen, das Werkstück schonende Spannen und zugleich auch zum kraftvollen Zusammenpressen mit bis zu doppelter Spannkraft herkömmlicher Federzwingen

- große Maultiefe erlaubt auch Spannen in randferneren Bereichen
- mit langen, spitzen Spannarmen, optimal zum Spannen in engen Zwischenräumen
- glasfaserverstärkter Spezialkunststoff
- sicherer Griff durch rutschsichere Griffschalen
- Verpackung: Doppelblister



Artikel Nr.	EAN	Bezeichnung	Spannweite
3634000	4006885... ...363403	1 MTR 70 - Spitzratschenzwinde	70 mm



Zum gefühlvollen, das Werkstück schonende Spannen und zugleich auch zum kraftvollen Zusammenpressen mit bis zu doppelter Spannkraft herkömmlicher Federzwingen



abgewinkelte Spannarme für optimale Krafteinleitung und maximale Spannweite

Die schnelle Fixierhilfe

Zum gefühlvollen, das Werkstück schonende Spannen und zugleich auch zum kraftvollen Zusammenpressen mit bis zu doppelter Spannkraft herkömmlicher Federzwingen

- abgewinkelte Spannarme für optimale Krafteinleitung und maximale Spannweite
- bewegliche, materialschonende Spannbacken mit Doppelnut zum kreuzweisen Spannen von Rundmaterial
- glasfaserverstärkter Spezialkunststoff
- sicherer Griff durch rutschsichere Griffschalen
- Verpackung: Doppelblister



Artikel Nr.	EAN	Bezeichnung	Spannweite
3632000	4006885... ...363205	1 FZR 50 - Ratschenspannzwinde	50 mm

4.5 Ratschenzwingen

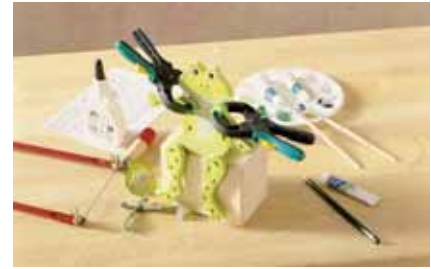

abgewinkelte Spannarme für optimale Krafteinleitung und maximale Spannweite

Die perfekte Zwinge für alle Bastel- und Reparaturarbeiten im Haushalt



- mit fein dosierbarer Spannkraft - perfekt für empfindliche Teile
- bewegliche, materialschonende Spannbacken mit Doppelnut zum kreuzweisen Spannen von Rundmaterial
- abgewinkelte Spannarme für optimale Krafteinleitung und maximale Spannweite
- sicherer Griff durch rutschsichere Griffschalen
- Verpackung: mit Produktpass

Artikel Nr.	EAN	Bezeichnung	Spannweite
3016000	4006885... ...301603	1 FZR 30 - Hobby-Ratschenzwinge	30 mm



Zum gefühlvollen, das Werkstück schonende Spannen und zugleich auch zum kraftvollen Zusammenpressen mit bis zu doppelter Spannkraft herkömmlicher Federzwingen



- robuster Ratschenmechanismus mit patentierter Mechanik zum einfachen Entriegeln / Öffnen
- vielseitige Anwendungen für Hobby, Camping, Werkstatt, Garten, Haushalt
- Verpackung: mit Produktpass

Artikel Nr.	EAN	Bezeichnung	Spannweite
3615000	4006885... ...361508	1 FZR 40 - Ratschenspannzwinge	40 mm
3616000	...361607	1 FZR 60 - Ratschenspannzwinge	60 mm



Die Mini-Schnellspannzange mit Gefühl

- bewegliche Spannbacken passen sich dem Werkstück an
- einfaches Lösen per Knopfdruck auf den Sperrhebel
- Verpackung: fixiert auf Karte

Artikel Nr.	EAN	Bezeichnung	Spannweite
3453000	...345300	2 quickfix S 30 - Mini-Schnellspannzangen	30 mm

4.6 Bandspanner

Ratschen-Zurrgurte mit Bandaufwicklung



3683000



3271000

- macht das Spannen und Wiederaufrollen des Bandes kinderleicht
- schnelles Fixieren in einem Zug, umständliches Einfädeln entfällt
- Aufrollmechanismus zum schnellen, verdrehfreien Aufwickeln des Bandes
- gemäß DIN EN 12195-2:2001-02
- Verpackung: Blister auf Karte
- separates Zubehör: 3283000, 3284000



Artikel Nr.	EAN	Bezeichnung	Ausführung	Spannkraft	Bandlänge
3683000	...368309	1 Ratschen-Zurrgurt	mit Bandaufwicklung	100 kg	4 m
3271000	...327108	1 Ratschen-Zurrgurt	mit Haken und Bandaufwicklung	100 kg	4 m

4.6 Bandspanner

Ratschen-Zurrgurte



3442000



3418000

- kompromisslose Sicherheit und permanente Qualitätsüberwachung
- gemäß DIN EN 12195-2:2001-02
- Verpackung: Blister auf Karte
- separates Zubehör: 3283000, 3284000

Artikel Nr.	EAN 4006885...	Bezeichnung	Ausführung	Spannkraft	Bandlänge
3418000	...341807	1 Ratschen-Zurrgurt		180 kg	4 m
3442000	...344204	1 Ratschen-Zurrgurt	mit Haken	180 kg	4 m



- kompromisslose Sicherheit und permanente Qualitätsüberwachung
- gemäß DIN EN 12195-2:2001-02
- Verpackung: Banderole
- separates Zubehör: 3283000, 3284000

Artikel Nr.	EAN 4006885...	Bezeichnung	Ausführung	Spannkraft	Bandlänge
3273000	...327306	1 Ratschen-Zurrgurt		1.000 kg	5 m
3274000	...327405	1 Ratschen-Zurrgurt	mit Haken	1.000 kg	5 m
3275000	...327504	1 Ratschen-Zurrgurt		2.000 kg	6 m
3276000	...327603	1 Ratschen-Zurrgurt	mit Haken	2.000 kg	6 m
3277000	...327702	1 Ratschen-Zurrgurt		4.000 kg	8 m
3278000	...327801	1 Ratschen-Zurrgurt	mit Haken	4.000 kg	8 m

Spannbänder



- ideal zum Bündeln und Spannen
- Verpackung: Blister auf Karte
- separates Zubehör: 3283000, 3284000

Artikel Nr.	EAN 4006885...	Bezeichnung	Ausführung	Spannkraft	Bandlänge
3421000	...342101	2 Bandspanner	mit Federklemme	120 kg	4 m

4.6 Bandspanner



- ideal zum Bündeln und Spannen
- Verpackung: Blister auf Karte
- separates Zubehör: 3283000, 3284000

Artikel Nr.	EAN	Bezeichnung	Ausführung	Bandlänge
3280000	4006885...328006	2 Spannbänder	mit Schnalle	0,8 m
3281000	4006885...328105	1 Spannband	mit Schnalle	2,5 m

Zubehör



schützt Zurrgurte zuverlässig vor Beschädigungen an scharfen Kanten

- schützt Zurrgurte zuverlässig vor Beschädigungen an scharfen Kanten
- hochwertige Bandschutzplatten aus abriebfestem, gegossenem PU
- universelle Größe für Bandbreiten bis 50 mm
- 2er Set für einen Bandspanner
- Verpackung: Polybeutel an Karte
- passend für 3271000, 3273000, 3274000, 3275000, 3276000, 3277000, 3278000, 3280000, 3281000, 3418000, 3421000, 3442000, 3683000

Artikel Nr.	EAN	Bezeichnung	Produktmaß
3283000	4006885...328303	2 Bandschutzplatten	220 x 100 mm



die Anti-Rutsch-Matten fixieren Ladungen sicher und zuverlässig vor dem Verrutschen

- die Anti-Rutsch-Matten fixieren Ladungen sicher und zuverlässig vor dem Verrutschen
- bis zu 70% weniger Zurrgurte werden benötigt, um die Ladung zuverlässig zu fixieren
- Verpackung: Polybeutel an Karte
- passend für 3271000, 3273000, 3274000, 3275000, 3276000, 3277000, 3278000, 3280000, 3281000, 3418000, 3421000, 3442000, 3683000

Artikel Nr.	EAN	Bezeichnung	Produktmaß
3284000	4006885...328402	4 Anti-Rutsch-Matten	100 x 100 mm

4.7 Rahmenspanner



- die schnelle Spannhilfe beim Verleimen von Bilderrahmen, kleinen Möbeln, usw.
- reißfeste Nylonschnur
- Verpackung: Polybeutel an Karte

Artikel Nr.	EAN	Bezeichnung	Bandlänge
3417000	4006885... ...341708	1 Spannfix	2 m



- mit den Spannbacken als Rahmenspanner verwendbar
- ohne Spannbacken als normaler Zurringurt verwendbar
- Inklusive: 4 Spannbacken
- Verpackung: Blister auf Karte

Artikel Nr.	EAN	Bezeichnung	Bandlänge
3441000	4006885... ...344105	1 Ratschen-Bandspanner	4 m



- die ideale Spannhilfe beim Verleimen von Bilderrahmen, Möbelstücken, Regalen und anderen Werkstücken
- Spannung über Exzenterhebel stufenlos einstellbar
- Trapezgewindespindel zum festen und sicheren Nachspannen
- extrem strapazierfähiger Nylongurt
- Inklusive: 4 Kunststoffbacken
- Verpackung: Doppelblister

Artikel Nr.	EAN	Bezeichnung	Bandlänge
3416000	4006885... ...341609	1 Bandspanner	4 m

4.7 Rahmenspanner



Der Rahmenspanner mit der praktischen Einhandbedienung - die zweite Hand bleibt frei zum Ausrichten!

- mit automatisch aufrollendem Band - ideal zum schnellen Vorspannen
- der Ratschenmechanismus ermöglicht dosiertes Spannen - von gefühlvoll bis kraftvoll
- sicherer Halt der zu spannenden Gegenstände durch elastische Spannbacken
- ergonomischer 2-Komponenten-Griff
- Inklusive: 4 Kunststoffbacken
- Verpackung: Doppelblister

Artikel Nr.	EAN	Bezeichnung	Bandlänge
3681000	...368101	1 Einhand-Rahmenbandspanner	5 m

4.8 Klettbänder



- ideal zum schnellen und einfachen Fixieren oder Bündeln von Kabeln
- Verpackung: Papp-Zuschnitt

Artikel Nr.	EAN	Bezeichnung	Bandlänge
3007000	...300705	5 conexio S - Klett-Kabelbinder	0,25 m



Die praktischen Klettbänder fürs schnelle Fixieren, Bündeln, Halten...

- Verpackung: Papp-Zuschnitt

Artikel Nr.	EAN	Bezeichnung	Bandlänge
3008000	...300804	2 conexio M - Klettbänder	0,6 m
3009000	...300903	2 conexio L - Klettbänder	1,2 m

4.8 Klettbander



- fürs schonende Anbinden von Pflanzen im Innen- und Außenbereich
- zum individuellen Zuschneiden
- Verpackung: Papp-Zuschnitt

Artikel Nr.	EAN	Bezeichnung	Ausführung	Bandlänge
3285000	4006885... ...328501	1 Klettbander	grün, für Garten	5 m



- fürs vielseitige Ordnen und Fixieren von 1000 Dingen im Haushalt
- zum individuellen Zuschneiden
- Verpackung: Papp-Zuschnitt

Artikel Nr.	EAN	Bezeichnung	Ausführung	Bandlänge
3286000	4006885... ...328600	1 Klettbander	schwarz, für Haushalt	5 m



Selbstklebendes Befestigungsband zum immer wieder lösbaren Fixieren

- ideal für Bastel- und Dekoarbeiten
- zum individuellen Zuschneiden
- Verpackung: Papp-Zuschnitt

Artikel Nr.	EAN	Bezeichnung	Ausführung	Bandlänge
3287000	4006885... ...328709	1 Klettband	selbstklebend	1 m



Befestigungsband zum immer wieder lösbaren Fixieren

- ideal für Bastel- und Dekoarbeiten
- zum Nähen oder Tackern
- zum individuellen Zuschneiden
- Verpackung: Papp-Zuschnitt

Artikel Nr.	EAN	Bezeichnung	Bandlänge
3288000	4006885... ...328808	1 Klettband	1 m

4.9 Spanngummis



- vielseitig einsetzbar beim Campen und Biken, im Auto oder im Haushalt
- hochwertige Ausführung
- Kunststoffhaken mit Metallkern, stabil und materialschonend
- Verpackung: Polybeutel an Karte

Artikel Nr.	EAN	Bezeichnung	Bandlänge	Allgemeines
329000	4006885...329003	2 Spanngummis	0,25 m	Seildurchmesser: 8 mm
3291000	4006885...329102	2 Spanngummis	0,7 m	Seildurchmesser: 8 mm
3292000	4006885...329201	2 Spanngummis	1 m	Seildurchmesser: 8 mm



- Verpackung: Polybeutel an Karte

Artikel Nr.	EAN	Bezeichnung	Bandlänge
3293000	4006885...329300	5 Spanngummis	0,5 m



- zum Spannen und Fixieren von Abdeckplanen
- Länge individuell einstellbar (max. 60 cm)
- Ausführung: mit Kugel und Haken
- Verpackung: Polybeutel an Karte

Artikel Nr.	EAN	Bezeichnung	Bandlänge
3294000	4006885...329409	5 Planenexpander	0,6 m



- zum Spannen und Fixieren von Abdeckplanen
- Ausführung: mit Kugel und Schlaufe
- Verpackung: Polybeutel an Karte

Artikel Nr.	EAN	Bezeichnung	Bandlänge
3295000	4006885...329508	10 Planenexpander	0,15 m

4.10 Winkelspanner



- zum schnellen und einfachen Fixieren von Brettern und Rahmen im 90° Winkel, zum Beispiel beim Bau von Regalen, kleinen Schränken oder Rahmen
- Fixierhilfe beim Verschrauben oder Leimen
- für Eck- und T-Verbindungen, auch bei unterschiedlichen Brettstärken
- für Brettstärken von 10 - 22 mm
- Einhand-Bedienung - die zweite Hand bleibt frei für das Werkstück
- Verpackung: fixiert auf Karte



Artikel Nr.	EAN	Bezeichnung
3051000	4006885... ...305106	2 ES 22 - Eckenspanner



Für vielseitiges und schnelles Spannen - die "dritte Hand" für den Handwerker



- als Spannvorrichtung für 90°-Eckverbindungen, Sägeführung für 45°-Gehrungsschnitte und Schraubstock für die Werkbank
- als Montagehilfe zum Ausrichten und Klemmen von Bauteilen beim Nageln, Schweißen und Schrauben
- Verpackung: fixiert auf Karte

Artikel Nr.	EAN	Bezeichnung	Spannweite	Backenbreite
3415000	4006885... ...341500	1 Spannmobil	65 mm	68 mm

4.11 Spezial-Spannwerkzeuge



- zum Fixieren von Werkstücken auf der Arbeitsfläche
- für alle Werkzeuge mit 20 mm Bohrungen in der Arbeitsplatte (passt auf alle wolfcraft Tische)
- inklusive oberer Spannbacke - kann auch als normale Einhandzwinge verwendet werden
- Verpackung: fixiert auf Karte



Artikel Nr.	EAN	Bezeichnung	Spannweite	Spannkraft
3036000	4006885... ...303607	1 PRO 65-150-W - Werktschspanner	120 mm	90 kg



- zum Fixieren von An- bzw. Umleimern
- zum Punktspannen auf einer Fläche (z. B. Profil einer Schranktür)
- Zusatzprodukt für alle Schienenzwingen (Einhandzwingen oder Schraubzwingen) mit Schiene max. 8 x 30 mm
- erweitert die Anwendungsmöglichkeiten von Schienenzwingen
- Verpackung: fixiert auf Karte
- passend für 3020000, 3021000, 3023000, 3030000, 3031000, 3032000, 3033000, 3034000, 3057000, 3058000, 3059000, 3456000, 3457000, 3605000, 3606000, 3607000, 3610000, 3611000, 3612000, 3620000, 3621000, 3622000, 3623000



Artikel Nr.	EAN	Bezeichnung	Spannweite	Spannkraft
3037000	4006885... ...303706	2 KS 24 - Kantenspanner	24 mm	30 kg



Dübelgeräte



Der Universal-Schnelldübler für Eck-, T- und Flächenverbindungen

- für 6, 8 und 10 mm Holzdübel
- für Brettstärken von 12 - 30 mm
- Verpackung: Doppelblister
- separates Zubehör: 2730000, 2731000, 2732000, 2733000, 2905000, 2906000, 2907000, 2908000, 2909000, 2910000, 7150000, 7151000, 7152000

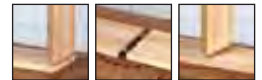

Artikel Nr.	EAN	Bezeichnung
4640000	...464001	1 Meisterdübler



- zum Herstellen von Dübelverbindungen, Lochreihen für Regale / Schränke, Bohrungen für Scharniere und Beschläge im Möbelbau
- zum Dübeln von Brettern bis 600 mm Länge in einer Aufspannung und Brettstärken von 12 - 40 mm
- mit auswechselbaren Bohrbuchsen in 5, 6, 8 und 10 mm
- schreinergerichtetes Rastermaß der Bohrlöcher von 32 mm
- Verpackung: Umkarton
- separates Zubehör: 2730000, 2731000, 2732000, 2733000, 2905000, 2906000, 2907000, 2908000, 2909000, 2910000, 7150000, 7151000, 7152000



Artikel Nr.	EAN	Bezeichnung
4650000	...465008	1 Dübelleiste

5.1 Dübel-Verbindungen



Einfach festspannen, bohren, dübeln - ohne Messen und Markieren

- für 6, 8 und 10 mm Holzdübel
- für Brettstärken von 12 - 30 mm
- für alle Holzverbindungen
- Inhalt:
 - 1 Holzdübler 2-tlg.
 - 1 Holzbohrer, ø 8 mm
 - 1 Tiefenstopp, ø 8 mm
 - 40 Holzdübel, ø 8 mm
- Verpackung: Doppelblister
- separates Zubehör: 2730000, 2731000, 2732000, 2733000, 2905000, 2906000, 2907000, 2908000, 2909000, 2910000, 7150000, 7151000, 7152000



Artikel Nr.	EAN	Bezeichnung
3750000	...375000	1 Universal-Holzdübel-Set

Holzdübel



- gemäß DIN 68150
- Material: getrocknetes Buchenholz
- Verpackung: Polybeutel an Karte
- passend für 3750000, 4640000, 4650000



Artikel Nr.	EAN	Bezeichnung	Ø	für	Länge
2905000	...290501	200 Langholzdübel	ø 6 mm	für Brettstärken von 12 - 14 mm	30 mm
2906000	...290600	50 Langholzdübel	ø 6 mm	für Brettstärken von 12 - 14 mm	30 mm
2907000	...290709	150 Langholzdübel	ø 8 mm	für Brettstärken von 15 - 18 mm	40 mm
2908000	...290808	40 Langholzdübel	ø 8 mm	für Brettstärken von 15 - 18 mm	40 mm
2909000	...290907	120 Langholzdübel	ø 10 mm	für Brettstärken von 19 - 30 mm	40 mm
2910000	...291003	30 Langholzdübel	ø 10 mm	für Brettstärken von 19 - 30 mm	40 mm



- schnelle und saubere Anwendung
- kein zusätzlicher Leim notwendig
- keine störenden Leimreste
- gemäß DIN 68150
- Ausführung: vorgeleimt
- Material: Buchenholz
- Verpackung: Doppelkarte mit Einlegeblister
- passend für 3750000, 4640000, 4650000

Artikel Nr.	EAN 4006885...	Bezeichnung	Ø	für	Länge
7150000	...715004	30 Langholzdübel vorgeleimt	ø 6 mm	für Brettstärken von 12 - 14 mm	30 mm
7151000	...715103	30 Langholzdübel vorgeleimt	ø 8 mm	für Brettstärken von 15 - 18 mm	40 mm
7152000	...715202	30 Langholzdübel vorgeleimt	ø 10 mm	für Brettstärken von 19 - 30 mm	40 mm

Dübelbohrer



- für Holz, Sperrholz, Spanplatten, Hartfaserplatten
- Bohrer mit präzisionsgeschliffenem Vorschneider und Zentrierspitze
- hohe Standzeit
- Bohrtiefeeinstellung durch Tiefenstopp
- einfache und sichere Montage auf dem Bohrer
- Material: Chrom-Vanadium-Stahl
- Inklusive: 1 Tiefenstopp Zinkdruckguss
- Verpackung: Blister auf Karte
- passend für 3750000, 4640000, 4650000

Artikel Nr.	EAN 4006885...	Bezeichnung	Ø
2731000	...273108	1 Dübelbohrer	ø 6 mm
2732000	...273207	1 Dübelbohrer	ø 8 mm
2733000	...273306	1 Dübelbohrer	ø 10 mm



- für Holz, Sperrholz, Spanplatten, Hartfaserplatten
- Ausführung: mit Zentrierspitze
- Material: Chrom-Vanadium-Stahl
- Inklusive: 3 Tiefenstopps, ø 6, 8, 10 mm
- Verpackung: Doppelkarte mit Einlegeblister
- passend für 3750000, 4640000, 4650000

Artikel Nr.	EAN 4006885...	Bezeichnung	Ø
2730000	...273009	3 Dübelbohrer	ø 6, 8, 10 mm

5.1 Dübel-Verbindungen

Tiefenstopps



- für alle Holzspiralbohrer Ø 6, 8, 10 mm
- Verpackung: Blister auf Karte

Artikel Nr.	EAN	Bezeichnung	Ø
2751000	4006885... ...275102	3 Tiefenstopps	Ø 6, 8, 10 mm



- für alle Bohrer mit Ø 6, 8, 10 mm
- millimetergenaue Bohrtiefen-Einstellung
- einfache und sichere Montage auf dem Bohrer
- kein Verkanten auf dem Bohrer durch neue Konstruktion
- Material: Zinkdruckguss
- Inklusive: 1 Sechskant-Schlüssel
- Verpackung: Blister auf Karte

Artikel Nr.	EAN	Bezeichnung	Ø
2755000	4006885... ...275508	3 Tiefenstopps	Ø 6, 8, 10 mm

Dübelfixe



- zum genauen Markieren der Dübellöcher
- Verpackung: Blister auf Karte

Artikel Nr.	EAN	Bezeichnung	Ø	für
2911000	4006885... ...291102	4 Dübelfixe	Ø 6 mm	für Brettstärken von 12 - 14 mm
2912000	...291201	4 Dübelfixe	Ø 8 mm	für Brettstärken von 15 - 18 mm
2913000	...291300	4 Dübelfixe	Ø 10 mm	für Brettstärken von 19 - 30 mm

Sortimente



Das Komplett-Starter-Set

- für 6, 8 und 10 mm Holzdübel
- für alle gängigen Holz-Dübel-Verbindungen wie passgenaue und stabile Eck-, T- und Flächenverbindungen
- Inhalt:
 - 1 Meisterdübler
 - 26 Holzdübel, \varnothing 6 mm
 - 22 Holzdübel, \varnothing 8 mm
 - 16 Holzdübel, \varnothing 10 mm
 - 3 Holzbohrer, \varnothing 6, 8, 10 mm
 - 6 Dübelfixe, je 2 St. \varnothing 6, 8, 10 mm
 - 3 Tiefenstopps, \varnothing 6, 8, 10 mm
 - 1 Holzleim, 20 ml
- in Kunststoffkoffer
- Verpackung: Aufkleber



Artikel Nr.	EAN	Bezeichnung
4645000	4006885... ...464506	1 Universal-Holzdübel-Box



- zum Herstellen von Dübelverbindungen
- zum genauen Markieren der Dübellöcher
- für Holz, Sperrholz, Spanplatten, Hartfaserplatten
- Bohrer mit präzisionsgeschliffenem Vorschneider und Zentrierspitze
- Bohrtiefeinstellung durch Tiefenstopp
- Verpackung: Doppelkarte mit Einlegeblister



Artikel Nr.	EAN	Bezeichnung	Inhalt
2916000	4006885... ...291607	1 Dübel-Set	4 Dübelfixe, \varnothing 6 mm 1 Holzbohrer, \varnothing 6 mm 1 Tiefenstopp, \varnothing 6 mm 25 Langholzdübel, \varnothing 6 mm
2917000	4006885... ...291706	1 Dübel-Set	4 Dübelfixe, \varnothing 8 mm 1 Holzbohrer, \varnothing 8 mm 1 Tiefenstopp, \varnothing 8 mm 22 Langholzdübel, \varnothing 8 mm



5.1 Dübel-Verbindungen



Artikel Nr.	EAN	Bezeichnung	Inhalt
2918000	4006885... ...291805	1 Dübel-Set	4 Dübelfixe, ø 10 mm 1 Holzbohrer, ø 10 mm 1 Tiefenstopp, ø 10 mm 19 Langholzdübel, ø 10 mm

5.3 Flachdübel-Verbindungen

Lamellengeräte



Schattenfugenfräsen

Das Multitalent für die Holzbearbeitung

- Maschine: alle Einhand-Winkelschleifer mit M14-Spindelgewinde und beidseitigen Gewindebohrungen für Handgriffe (M6, M8, M10)
- Holzverbindungen mit Verbindungsplättchen
- Schattenfugenfräsen
- Gehrungsfräsen
- Fräsen von Leisten
- Inklusive:
 - 1 Scheibenfräser HM, ø 100 mm
 - 1 Späneauffangbeutel
- Verpackung: Umkarton
- separates Zubehör: 2921000, 2922000, 2923000, 2924000, 2949000, 7153000, 7154000, 7155000



Artikel Nr.	EAN	Bezeichnung	Produktmaß	Gewicht
2920000	4006885... ...292000	1 Multi-Holzfräse	135 x 140 x 400 mm	1,15 kg

5.3 Flachdübel-Verbindungen

Verbindungsplättchen



- Material: Buche Querholz, unter hohem Druck verdichtet
- Verpackung: Polybeutel an Karte
- passend für 2920000



Artikel Nr.	EAN 4006885...	Bezeichnung	Größe	für	Produktmaß
2921000	...292109	50 Verbindungsplättchen	No. 0	für Brettstärken von 10 - 12 mm	45 x 15 x 4 mm
2949000	...294905	150 Verbindungsplättchen	No. 10	für Brettstärken von 13 - 15 mm	55 x 19 x 4 mm
2922000	...292208	50 Verbindungsplättchen	No. 10	für Brettstärken von 13 - 15 mm	55 x 19 x 4 mm
2923000	...292307	50 Verbindungsplättchen	No. 20	für Brettstärken ≥ 16 mm	61 x 23 x 4 mm



- schnelle und saubere Anwendung
- kein zusätzlicher Leim notwendig
- keine störenden Leimreste
- Ausführung: vorgeleimt
- Material: Buche Querholz, unter hohem Druck verdichtet
- Verpackung: Doppelkarte mit Einlegeblister
- passend für 2920000



Artikel Nr.	EAN 4006885...	Bezeichnung	Größe	für	Produktmaß
7153000	...715301	20 Verbindungsplättchen vorgeleimt	No. 0	für Brettstärken von 10 - 12 mm	45 x 15 x 4 mm
7154000	...715400	20 Verbindungsplättchen vorgeleimt	No. 10	für Brettstärken von 13 - 15 mm	55 x 19 x 4 mm
7155000	...715509	20 Verbindungsplättchen vorgeleimt	No. 20	für Brettstärken ≥ 16 mm	61 x 23 x 4 mm

Ersatz-Scheibenfräser



- für alle Holzarten, Spanplatten
- Material: HM-bestückt
- Verpackung: Papp-Zuschnitt
- passend für 2920000

Artikel Nr.	EAN 4006885...	Bezeichnung	Ø	Bohrung
2924000	...292406	1 Ersatz-Scheibenfräser	Ø 100 mm	Ø 22,2 mm

5.4 Schrauben-Verbindungen

Verdeckte Holzverschraubung

1 Undercover Jig Set



Mit dem Undercover Jig bohren Sie präzise Löcher in das Werkstück...



... anschließend verbinden Sie die beiden Werkstücke mit Holzschrauben ...



.. und schon haben Sie eine präzise und stabile Verbindung!



inklusive Schraubloch-Abdeckungen zum Verschließen der Bohrungen



In 3 einfachen Schritten haben Sie Ihre Werkstücke schnell, präzise und stabil verbunden. Mit dem Undercover Jig bohren Sie präzise Löcher in das Werkstück, anschließend verbinden Sie die beiden Werkstücke mit Holzschrauben und schon haben Sie eine präzise und stabile Verbindung!



- Eckverbindungen
- T-Verbindungen
- Flächenverbindungen
- Gehrungsverbindungen
- Messen der Brettstärke direkt am Gerät möglich
- Voreinstellung für alle gängigen Brettstärken (ab 12 mm)
- Inhalt:

- 1 Undercover Jig
- 1 Stufenbohrer, HSS, \varnothing 9,5 mm, 180 mm
- 1 Tiefenstopp, \varnothing 9,5 mm
- 1 Sechskant-Schlüssel, SW 3
- 1 Schraubendreherklinge, Pozidriv PZ 2, 150 mm
- 10 Schraubloch-Abdeckungen, getrocknetes Buchenholz
- 10 Holzschrauben, 4 x 25 mm
- 10 Holzschrauben, 4 x 30 mm
- 10 Holzschrauben, 4 x 40 mm
- 10 Holzschrauben, 4 x 60 mm

- in Kunststoffkoffer
- Verpackung: Aufkleber
- separates Zubehör: 2928000, 2933000, 2939000

Artikel Nr.	EAN	Bezeichnung
4642000	4006885... ...464209	1 Undercover Jig Set

Zubehör



- Material: getrocknetes Buchenholz
- Verpackung: Blister auf Karte
- passend für 4642000



Artikel Nr.	EAN	Bezeichnung	Ø	Länge
2928000	4006885... ...292802	12 Schraubloch-Abdeckungen	ø 9,3 mm	46 mm



- Material: HSS
- Inklusive: 1 Tiefenstopp
- Verpackung: Polybeutel mit Einleger
- passend für 4642000

Artikel Nr.	EAN	Bezeichnung	Ø	Länge
2933000	4006885... ...293304	1 Stufenbohrer	ø 9,5 mm	180 mm



- Material: Buche
- Verpackung: Polybeutel an Karte
- passend für 4642000



Artikel Nr.	EAN	Bezeichnung	Ø	Länge
2939000	4006885... ...293908	30 Langholzdübel	ø 9,5 mm	40 mm

5.5 Holz-Kleinteile



- für Schraubenkopfabdeckungen
- zum Schließen von Astlöchern
- Material: Kiefernholz
- Verpackung: Polybeutel an Karte

Artikel Nr.	EAN	Bezeichnung	Ø
2940000	4006885... ...294004	50 Konusplättchen	ø 15 mm
2941000	...294103	40 Konusplättchen	ø 20 mm
2942000	...294202	20 Konusplättchen	ø 25 mm
2943000	...294301	10 Konusplättchen	ø 30 mm
2944000	...294400	10 Konusplättchen	ø 35 mm
2945000	...294509	8 Konusplättchen	ø 40 mm

5.98 Sonstiges



- schnelles und präzises Kürzen im 45° und 90° Winkel
- Material: Aluminium
- Inklusive: 1 Halteklemme
- Verpackung: Banderole

Artikel Nr.	EAN	Bezeichnung	Produktmaß
2228000	4006885... ...222809	1 Gehrungsschneidlade	250 x 60 x 73 mm

6.1 Sticksägeblätter



6.1 Stichsägeblätter

Stichsägeblätter

passend für AEG, Bosch, Casals, DeWalt, Eltos, Elu, Festool, Flex, Hitachi, Holz-Her, KANGO, Kress, MA-FELL, Makita, Metabo, PERLES, Peugeot, Skil, Stayer

zur Holz-/Kunststoffbearbeitung



- Material: HCS
- Zahnform: geschränkt und geschliffen
- Zahnabstand: 4 mm
- verzahnte Länge: 75 mm
- Gesamtlänge: 100 mm
- Verpackung: Aufbewahrungsbox an Karte

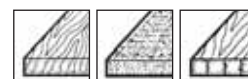

Artikel Nr.	EAN	Bezeichnung	Schaft	Schnitttiefe	Schnittgüte	für
3545000	...354500	2 Stichsägeblätter	T-Schaft	50 mm	grobe Kurvenschnitte	Weichholz, Spanplatten, Tischlerplatten



- Material: HCS
- Zahnform: geschränkt und geschliffen
- Zahnabstand: 4 mm
- verzahnte Länge: 75 mm
- Gesamtlänge: 100 mm
- Ausführung: konischer Rücken
- Verpackung: Aufbewahrungsbox an Karte



Artikel Nr.	EAN	Bezeichnung	Schaft	Schnitttiefe	Schnittgüte	für
2382000	...238206	2 Stichsägeblätter	T-Schaft	45 mm	schnelle, grobe Schnitte	Weichholz, Spanplatten, Tischlerplatten, MDF
2652000	...265202	5 Stichsägeblätter	T-Schaft	45 mm	schnelle, grobe Schnitte	Weichholz, Spanplatten, Tischlerplatten, MDF



- Material: HCS
- Zahnform: geschränkt und geschliffen
- Zahnabstand: 2 - 3 mm
- verzahnte Länge: 93 mm
- Gesamtlänge: 116 mm
- Ausführung: konischer Rücken
- Verpackung: Aufbewahrungsbox an Karte



Artikel Nr.	EAN	Bezeichnung	Schaft	Schnitttiefe	Schnittgüte	für
3543000	...354302	2 Stichsägeblätter	T-Schaft	65 mm	schnelle, feine Schnitte	Weichholz, Spanplatten, Tischlerplatten, MDF, Holzbalken

6.1 Stichsägeblätter



- Material: HCS
- Zahnform: gewellt und gefräst
- Zahnabstand: 2 mm
- verzahnte Länge: 50 mm
- Gesamtlänge: 76 mm
- Verpackung: Aufbewahrungsbox an Karte



Artikel Nr.	EAN	Bezeichnung	Schaft	Schnitttiefe	Schnittgüte	für
2313000	4006885... ...231306	2 Stichsägeblätter	T-Schaft	20 mm	saubere Kurvenschnitte	Weichholz, Spanplatten, Tischlerplatten, Kunststoffe



- Material: HCS
- Zahnform: geschränkt und gefräst
- Zahnabstand: 3 mm
- verzahnte Länge: 75 mm
- Gesamtlänge: 100 mm
- Verpackung: Aufbewahrungsbox an Karte



Artikel Nr.	EAN	Bezeichnung	Schaft	Schnitttiefe	Schnittgüte	für
2311000	4006885... ...231108	2 Stichsägeblätter	T-Schaft	50 mm	schnelle, grobe Schnitte	Hartholz, Spanplatten, Tischlerplatten, Kunststoffe
2361000	...236103	5 Stichsägeblätter	T-Schaft	50 mm	schnelle, grobe Schnitte	Hartholz, Spanplatten, Tischlerplatten, Kunststoffe



- Material: HCS
- Zahnform: geschränkt und geschliffen
- Zahnabstand: 2,5 mm
- Zähne-Ausführung: entgegengesetzte Zahnstellung
- verzahnte Länge: 75 mm
- Gesamtlänge: 100 mm
- Ausführung: konischer Rücken
- Verwendung ohne Pendelhub
- Verpackung: Aufbewahrungsbox an Karte



Artikel Nr.	EAN	Bezeichnung	Schaft	Schnitttiefe	Schnittgüte	für
3551000	4006885... ...355101	2 Stichsägeblätter	T-Schaft	30 mm	feine, saubere Schnitte	Weichholz, Spanplatten, MDF, kunststoffbeschichtete Spanplatten, Laminat
2653000	...265301	5 Stichsägeblätter	T-Schaft	30 mm	feine, saubere Schnitte	Weichholz, Spanplatten, MDF, kunststoffbeschichtete Spanplatten, Laminat

6.1 Sticksägeblätter



- Material: HCS
- Zahnform: geschränkt und geschliffen
- Zahnabstand: 2,5 mm
- verzahnte Länge: 75 mm
- Gesamtlänge: 100 mm
- Ausführung: konischer Rücken
- Verpackung: Aufbewahrungsbox an Karte

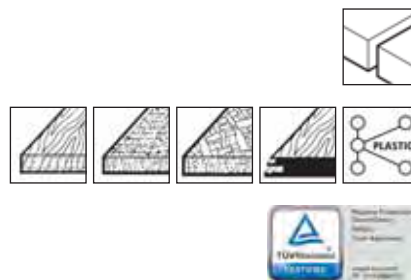

Artikel Nr.	EAN	Bezeichnung	Schaft	Schnitttiefe	Schnittgüte	für
2381000	4006885... ...238107	2 Sticksägeblätter	T-Schaft	30 mm	saubere Schnitte	Weichholz, Spanplatten, MDF, Laminat, Kunststoffe
2651000	...265103	5 Sticksägeblätter	T-Schaft	30 mm	saubere Schnitte	Weichholz, Spanplatten, MDF, Laminat, Kunststoffe



- Material: HCS
- Zahnform: geschränkt und gefräst
- Zahnabstand: 4 mm
- verzahnte Länge: 75 mm
- Gesamtlänge: 100 mm
- Verpackung: Aufbewahrungsbox an Karte



Artikel Nr.	EAN	Bezeichnung	Schaft	Schnitttiefe	Schnittgüte	für
2310000	4006885... ...231009	2 Sticksägeblätter	T-Schaft	50 mm	schnelle, sehr grobe Schnitte	Hartholz, Sperrholz, Holzbalken
2360000	...236004	5 Sticksägeblätter	T-Schaft	50 mm	schnelle, sehr grobe Schnitte	Hartholz, Sperrholz, Holzbalken



- Spezialblatt für enge Kurven
- Material: HCS
- Zahnform: geschränkt und geschliffen
- Zahnabstand: 2,5 mm
- Zähne-Ausführung: rückenverzahnt
- verzahnte Länge: 75, 40 mm
- Gesamtlänge: 100 mm
- Ausführung: konischer Rücken
- Verpackung: Aufbewahrungsbox an Karte

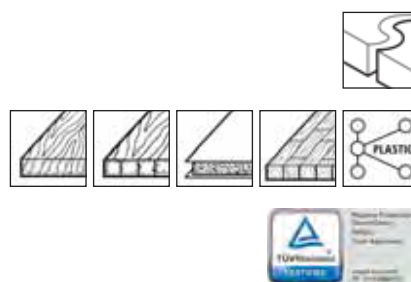

Artikel Nr.	EAN	Bezeichnung	Schaft	Schnitttiefe	Schnittgüte	für
3546000	4006885... ...354609	2 Sticksägeblätter	T-Schaft	30 mm	saubere Kurvenschnitte	Weichholz, Tischlerplatten, kunststoffbeschichtete Spanplatten, Kunststoff, Parkett

6.1 Sticksägeblätter



- Spezialblatt für kleinste Radien
- ideal zum Ausschneiden spezieller Formen
- beidseitige Verzahnung ermöglicht splitterfreie Kurvenschnitte in beide Richtungen
- Material: HCS
- Zahnform: geschränkt und geschliffen
- Zahnabstand: 2,2 / 3,2 mm
- Zähne-Ausführung: Varioverzahnung
- verzahnte Länge: 85, 59 mm
- Gesamtlänge: 115 mm
- Ausführung: konischer Rücken
- Verpackung: Aufbewahrungsbox an Karte



Artikel Nr.	EAN	Bezeichnung	Schaft	Schnitttiefe	Schnittgüte	für
2682000	...268203	2 Sticksägeblätter	T-Schaft	40 mm	saubere Kurvenschnitte	Weichholz, Sperrholz, MDF



- Material: HCS
- Zahnform: geschränkt und geschliffen
- Zahnabstand: 4 mm
- verzahnte Länge: 75 mm
- Gesamtlänge: 100 mm
- Verpackung: Aufbewahrungsbox an Karte



Artikel Nr.	EAN	Bezeichnung	Schaft	Schnitttiefe	Schnittgüte	für
2380000	...238008	2 Sticksägeblätter	T-Schaft	50 mm	schnelle, grobe Schnitte	Hartholz, Sperrholz, MDF, kunststoffbeschichtete Spanplatten
2650000	...265004	5 Sticksägeblätter	T-Schaft	50 mm	schnelle, grobe Schnitte	Hartholz, Sperrholz, MDF, kunststoffbeschichtete Spanplatten



- Material: HCS
- Zahnform: geschränkt und geschliffen
- Zahnabstand: 1,35 mm
- verzahnte Länge: 50 mm
- Gesamtlänge: 75 mm
- Ausführung: konischer Rücken
- Verpackung: Aufbewahrungsbox an Karte

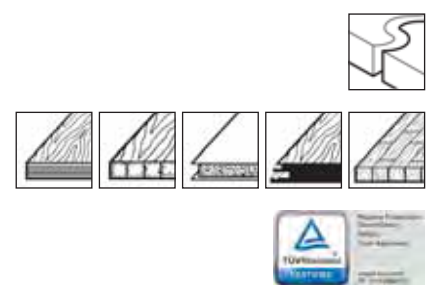

Artikel Nr.	EAN	Bezeichnung	Schaft	Schnitttiefe	Schnittgüte	für
2383000	...238305	2 Sticksägeblätter	T-Schaft	20 mm	saubere Kurvenschnitte	Sperrholz, Tischlerplatten, kunststoffbeschichtete Spanplatten, Laminat, Parkett
2393000	...239302	5 Sticksägeblätter	T-Schaft	20 mm	saubere Kurvenschnitte	Sperrholz, Tischlerplatten, kunststoffbeschichtete Spanplatten, Laminat, Parkett

6.1 Stichsägeblätter



- Material: HCS
- Zahnform: geschränkt und geschliffen
- Zahnabstand: 3 mm
- verzahnte Länge: 90 mm
- Gesamtlänge: 115 mm
- Ausführung: konischer Rücken
- Verpackung: Aufbewahrungsbox an Karte

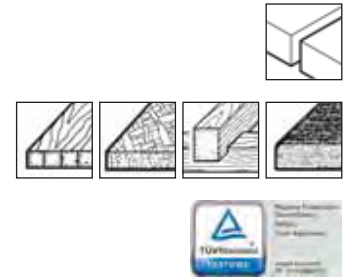

Artikel Nr.	EAN	Bezeichnung	Schaft	Schnitttiefe	Schnittgüte	für
3547000	4006885... ...354708	2 Stichsägeblätter	T-Schaft	65 mm	schnelle, feine Schnitte	Tischlerplatten, MDF, Holzbalken, Küchenarbeitsplatten



- durch besondere Zahn-Geometrie sehr saubere Schnitte an der Ober- und Unterseite des Werkstücks
- Material: HCS
- Ausführung: konischer Rücken
- Zahnform: geschränkt und geschliffen
- Zahnabstand: 1,65 mm
- verzahnte Länge: 75 mm
- Gesamtlänge: 100 mm
- Verpackung: Aufbewahrungsbox an Karte



Artikel Nr.	EAN	Bezeichnung	Schaft	Schnitttiefe	Schnittgüte	für
2379000	4006885... ...237902	3 Stichsägeblätter	T-Schaft	25 mm	saubere, gerade Schnitte	kunststoffbeschichtete Spanplatten, Laminat, Parkett
				25 mm	saubere Kurvenschnitte	



- optimale Kühlung, dank symmetrischer Aussparungen
- hohe Standzeit
- Material: CV
- Zahnform: geschränkt und geschliffen
- Zahnabstand: 2,5 mm
- verzahnte Länge: 75 mm
- Gesamtlänge: 100 mm
- Ausführung: konischer Rücken
- Verpackung: Aufbewahrungsbox an Karte



Artikel Nr.	EAN	Bezeichnung	Schaft	Schnitttiefe	Schnittgüte	für
2680000	4006885... ...268005	2 Stichsägeblätter	T-Schaft	30 mm	feine, präzise Schnitte	Weichholz, Sperrholz, Kunststoff

6.1 Stichsägeblätter



- Material: HSS
- Zahnform: geschränkt und geschliffen
- Zahnabstand: 2,5 mm
- verzahnte Länge: 75 mm
- Gesamtlänge: 100 mm
- Ausführung: konischer Rücken
- Verpackung: Aufbewahrungsbox an Karte

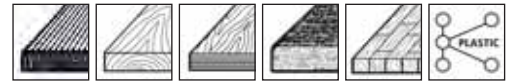

Artikel Nr.	EAN	Bezeichnung	Schaft	Schnitttiefe	Schnittgüte	für
2315000	4006885... ...231504	2 Stichsägeblätter	T-Schaft	40 mm	feine, saubere Schnitte	Terrassenholz, Sperrholz, Küchenarbeitsplatten, Parkett, Kunststoffe
2365000	...236509	5 Stichsägeblätter	T-Schaft	40 mm	feine, saubere Schnitte	Terrassenholz, Sperrholz, Küchenarbeitsplatten, Parkett, Kunststoffe



- Material: BiM
- Zahnform: geschränkt und geschliffen
- Zahnabstand: 2,5 mm
- verzahnte Länge: 75 mm
- Gesamtlänge: 100 mm
- Ausführung: konischer Rücken
- Verpackung: Aufbewahrungsbox an Karte



Artikel Nr.	EAN	Bezeichnung	Schaft	Schnitttiefe	Schnittgüte	für
2385000	4006885... ...238503	2 Stichsägeblätter	T-Schaft	30 mm	feine, saubere Schnitte	Hartholz, Holz mit Nägeln, Sperrholz, kunststoffbeschichtete Spanplatten, Laminat



- Material: BiM
- Zahnform: geschränkt und geschliffen
- Zahnabstand: 1,65 mm
- Zähne-Ausführung: spitzverzahnt
- verzahnte Länge: 75 mm
- Gesamtlänge: 100 mm
- Ausführung: konischer Rücken
- Verpackung: Aufbewahrungsbox an Karte



Artikel Nr.	EAN	Bezeichnung	Schaft	Schnitttiefe	Schnittgüte	für
3561000	4006885... ...356108	2 Stichsägeblätter	T-Schaft	30 mm	saubere, feine Schnitte auf beiden Materialseiten	kunststoffbeschichtete Spanplatten, Laminat, Kunststoffe, MDF, Parkett

6.1 Sticksägeblätter



- Verpackung: Aufbewahrungsbox an Karte

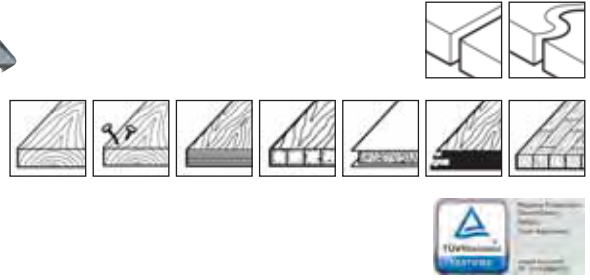

Artikel Nr.	EAN	Bezeichnung	Schaft	Schnitttiefe	Schnittgüte	für
2383100	4006885... ...238312	5 Sticksägeblätter	T-Schaft	20	saubere Kurvenschnitte	Laminat, kunststoffbeschichtete Spanplatten, Sperrholz, Parkett, Tischlerplatten
				30	feine, saubere Schnitte	Laminat, kunststoffbeschichtete Spanplatten, Holz mit Nägeln, Sperrholz, Hartholz



- Material: HCS
- Zahnform: geschränkt und gefräst
- Zahnabstand: 3 mm
- verzahnte Länge: 75 mm
- Gesamtlänge: 100 mm
- Verpackung: Polybeutel mit Einleger

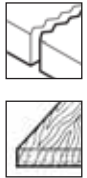

Artikel Nr.	EAN	Bezeichnung	Schaft	Schnitttiefe	Schnittgüte	für
8431000	4006885... ...843103	2 Sticksägeblätter	T-Schaft	40 mm	grobe Schnitte	Weichholz



- Material: HCS
- Zahnform: gewellt und gefräst
- Zahnabstand: 2 mm
- verzahnte Länge: 49 mm
- Gesamtlänge: 76 mm
- Verpackung: Polybeutel mit Einleger

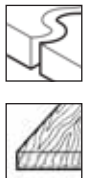

Artikel Nr.	EAN	Bezeichnung	Schaft	Schnitttiefe	Schnittgüte	für
8432000	4006885... ...843202	2 Sticksägeblätter	T-Schaft	15 mm	Kurvenschnitte	Weichholz



- Material: HCS
- Zahnform: geschränkt und gefräst
- Zahnabstand: 2,5 mm
- verzahnte Länge: 74 mm
- Gesamtlänge: 100 mm
- Verpackung: Polybeutel mit Einleger

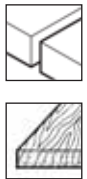

Artikel Nr.	EAN	Bezeichnung	Schaft	Schnitttiefe	Schnittgüte	für
8433000	4006885... ...843301	2 Sticksägeblätter	T-Schaft	30 mm	feine Schnitte	Weichholz

6.1 Sticksägeblätter



- Material: HCS
- Zahnform: geschränkt und geschliffen
- Zahnabstand: 2,5 mm
- Zähne-Ausführung: entgegengesetzte Zahnstellung
- verzahnte Länge: 75 mm
- Gesamtlänge: 100 mm
- Ausführung: konischer Rücken
- Verwendung ohne Pendelhub
- Verpackung: Polybeutel mit Einleger

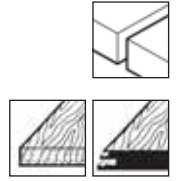

Artikel Nr.	EAN	Bezeichnung	Schaft	Schnitttiefe	Schnittgüte	für
8436000	...843608	2 Sticksägeblätter	T-Schaft	25 mm	feine Schnitte	Weichholz, Laminat

zur Metallbearbeitung



- Material: HSS
- Zahnform: gewellt und gefräst
- Zahnabstand: 1,2 mm
- verzahnte Länge: 50 mm
- Gesamtlänge: 75 mm
- Verpackung: Aufbewahrungsbox an Karte



Artikel Nr.	EAN	Bezeichnung	Schaft	Schnitttiefe	Schnittgüte	für
2318000	...231801	2 Sticksägeblätter	T-Schaft	1 - 3 mm	feine Schnitte	Bleche, NE-Metalle
2654000	...265400	5 Sticksägeblätter	T-Schaft	1 - 3 mm	feine Schnitte	Bleche, NE-Metalle



- Material: HSS
- Zahnform: gewellt und gefräst
- Zahnabstand: 1,2 mm
- verzahnte Länge: 110 mm
- Gesamtlänge: 130 mm
- Verpackung: Aufbewahrungsbox an Karte



Artikel Nr.	EAN	Bezeichnung	Schaft	Schnitttiefe	Schnittgüte	für
3549000	...354906	2 Sticksägeblätter	T-Schaft	1 - 3 mm	feine Schnitte	Stahlbleche, NE-Metalle, Aluminium

6.1 Sticksägeblätter



- Material: HSS
- Zahnform: gewellt und gefräst
- Zahnabstand: 2 mm
- verzahnte Länge: 50 mm
- Gesamtlänge: 75 mm
- Verpackung: Aufbewahrungsbox an Karte



Artikel Nr.	EAN	Bezeichnung	Schaft	Schnitttiefe	Schnittgüte	für
2317000	...231702	2 Sticksägeblätter	T-Schaft	3 - 6 mm	feine Schnitte	Bleche, Aluminium
2367000	...236707	5 Sticksägeblätter	T-Schaft	3 - 6 mm	feine Schnitte	Bleche, Aluminium



- Sägeblatt für extreme Belastungen
- Material: BiM
- Zahnform: gewellt und gefräst
- Zahnabstand: 1,2 mm
- verzahnte Länge: 50 mm
- Gesamtlänge: 75 mm
- Verpackung: Aufbewahrungsbox an Karte



Artikel Nr.	EAN	Bezeichnung	Schaft	Schnitttiefe	Schnittgüte	für
2388000	...238800	2 Sticksägeblätter	T-Schaft	1 - 3 mm	feine Schnitte	Stahlbleche, NE-Metalle, Inox



- Material: HSS
- Zahnform: gewellt und gefräst
- Zahnabstand: 2 mm
- verzahnte Länge: 50 mm
- Gesamtlänge: 75 mm
- Verpackung: Polybeutel mit Einleger



Artikel Nr.	EAN	Bezeichnung	Schaft	Schnitttiefe	Schnittgüte	für
8434000	...843400	2 Sticksägeblätter	T-Schaft	2,5 - 4 mm	feine Schnitte	Bleche, Aluminium

6.1 Stichsägeblätter

Universalblätter



- Material: BiM
- Zahnform: geschränkt und gefräst
- Zahnabstand: 1,8 mm, 2,5 mm
- Zähne-Ausführung: Varioverzahnung
- verzahnte Länge: 110 mm
- Gesamtlänge: 130 mm
- Verpackung: Aufbewahrungsbox an Karte

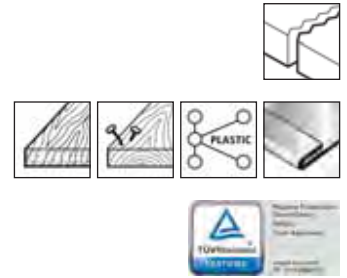

Artikel Nr.	EAN	Bezeichnung	Schaft	Schnitttiefe	Schnittgüte	für
3554000	4006885... ...355408	2 Stichsägeblätter	T-Schaft	65 mm 3 - 6 mm	grobe Schnitte grobe Schnitte	Weichholz, Holz mit Nägeln, Kunststoffe Bleche



- Material: BiM
- Zahnform: geschränkt und gefräst
- Zahnabstand: 2 mm, 4 mm
- verzahnte Länge: 110 mm
- Gesamtlänge: 130 mm
- Verpackung: Aufbewahrungsbox an Karte

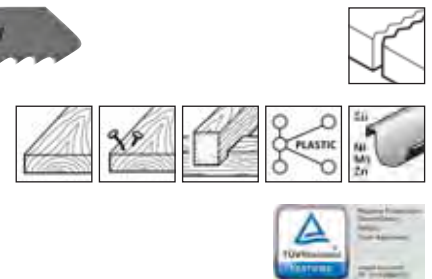

Artikel Nr.	EAN	Bezeichnung	Schaft	Schnitttiefe	Schnittgüte	für
3555000	4006885... ...355507	2 Stichsägeblätter	T-Schaft	65 mm 3 - 10 mm	schnelle, grobe Schnitte schnelle, grobe Schnitte	Hartholz, Holz mit Nägeln, Holzbalken, Kunststoffe NE-Metalle

Spezialblätter



- Material: HM-bestückt
- Zahnabstand: 4,3 mm
- verzahnte Länge: 105 mm
- Gesamtlänge: 132 mm
- Verpackung: Aufbewahrungsbox an Karte

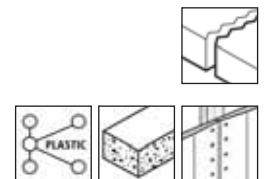

Artikel Nr.	EAN	Bezeichnung	Schaft	Schnitttiefe	Schnittgüte	für
2384000	4006885... ...238404	1 Stichsägeblatt	T-Schaft	80 mm	schnelle, grobe Schnitte	Kunststoffe, Porenbeton, Gipskartonplatten

6.1 Sticksägeblätter



- Material: HM-bestreut
- verzahnte Länge: 51 mm
- Gesamtlänge: 76 mm
- Verpackung: Aufbewahrungsbox an Karte



Artikel Nr.	EAN	Bezeichnung	Schaft	Schnitttiefe	Schnittgüte	für
2319000	4006885... ...231900	1 Sticksägeblatt	T-Schaft	15 mm	grobe Schnitte	Fliesen

Sortimente



- für nahezu alle Arbeiten mit der Sticksäge
- Inhalt: 3 Sticksägeblätter
- Verpackung: Aufbewahrungsbox an Karte



Artikel Nr.	EAN	Bezeichnung	Schaft	Material	Schnitttiefe	Schnittgüte	für
2685000	4006885... ...268500	1 Sticksägeblätter-Einsteigerset	T-Schaft	HCS	50 mm	schnelle, sehr grobe Schnitte	Hartholz, Sperrholz, Holzbalken
				HCS	30 mm	saubere Schnitte	Weichholz, Spanplatten, MDF, Laminat, Kunststoffe
				HSS	3 - 6 mm	feine Schnitte	Bleche, Aluminium

6.1 Sticksägeblätter



- ideal für sämtliche Sägearbeiten beim Auf- und Umbau von Küchen
- Inhalt: 3 Sticksägeblätter
- Verpackung: Aufbewahrungsbox an Karte



Artikel Nr.	EAN 4006885...	Bezeichnung	Schaft	Material	Schnitttiefe	Schnittgüte	für
2684000	...268401	1 Sticksägeblätter-Projektset Küche	T-Schaft	HCS	30 mm	saubere Schnitte	Weichholz, Spanplatten, MDF, Laminat, Kunststoffe
				HCS	50 mm	grobe Kurvenschnitte	Weichholz, Spanplatten, Tischlerplatten
				HCS	65 mm	schnelle, feine Schnitte	Tischlerplatten, MDF, Holzbalken, Küchenarbeitsplatten



- für alle Sägearbeiten im Innenausbau
- Inhalt: 5 Sticksägeblätter
- Verpackung: Aufbewahrungsbox an Karte



Artikel Nr.	EAN 4006885...	Bezeichnung	Schaft	Material	Schnitttiefe	Schnittgüte	für
2688000	...268807	1 Sticksägeblätter-Projektset Innenausbau	T-Schaft	HCS	50 mm	schnelle, grobe Schnitte	Hartholz, Spanplatten, Tischlerplatten, Kunststoffe
				HCS	20 mm	saubere Kurvenschnitte	Weichholz, Spanplatten, Tischlerplatten, Kunststoffe
				HSS	1 - 3 mm	feine Schnitte	Bleche, NE-Metalle
				HM-bestreut	15 mm	grobe Schnitte	Fliesen
				BiM	30 mm	feine, saubere Schnitte	Hartholz, Holz mit Nägeln, Sperrholz, kunststoffbeschichtete Spanplatten, Laminat

6.1 Sticksägeblätter



Die Einstiegsbox für jeden Heimwerker

- komfortable Einzelblattentnahme durch Knopfdruck
- freie Sicht auf die Blätter dank hochtransparenter Kunststoffhülle
- Inhalt: 10 Sticksägeblätter
- in Aufbewahrungsbox
- Verpackung: Doppelblister an Karte

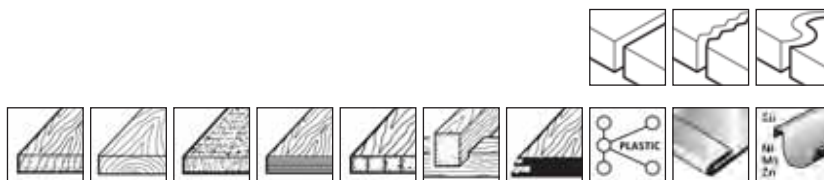

Artikel Nr.	EAN 4006885...	Bezeichnung	Schaft	Material	Schnitttiefe	Schnittgüte	für
3559000	...355903	1 Sticksägeblatt-Box	T-Schaft	HCS	50 mm	sehr grobe Schnitte	Hartholz, Sperrholz, Holzbalken
				HCS	50 mm	schnelle, grobe Schnitte	Hartholz, Spanplatten, Kunststoffe
				HCS	20 mm	saubere Kurvenschnitte	Weichholz, Tischlerplatten, Kunststoffe
				HCS	30 mm	feine Schnitte	Weichholz, Spanplatten, Laminat
				HSS	1 - 3 mm	feine Schnitte	Bleche, NE-Metalle



- in Kunststoffkassette
- Verpackung: Aufkleber

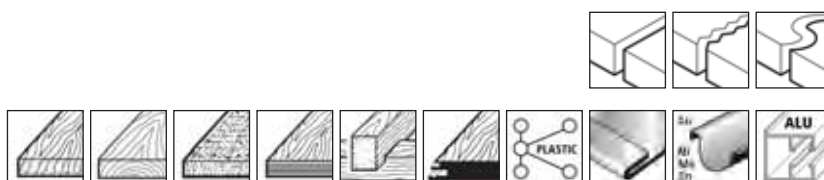

Artikel Nr.	EAN 4006885...	Bezeichnung	Schaft	Material	Schnitttiefe	Schnittgüte	für
2358000	...235809	10 Sticksägeblätter	T-Schaft	HCS	50 mm	sehr grobe Schnitte	Hartholz, Sperrholz, Holzbalken
				HCS	50 mm	schnelle, grobe Schnitte	Hartholz, Spanplatten, Kunststoffe
				HCS	20 mm	saubere Kurvenschnitte	Weichholz, Spanplatten, Kunststoffe
				HCS	30 mm	feine Schnitte	Laminat, Spanplatten, Kunststoffe
				HSS	3 - 6 mm	feine Schnitte	Bleche, Aluminium
				HSS	1 - 3 mm	feine Schnitte	Bleche, NE-Metalle

6.1 Sticksägeblätter



- in Kunststoffkassette
- Verpackung: Aufkleber

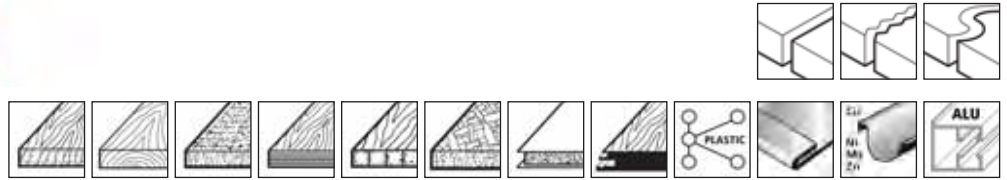

Artikel Nr.	EAN	Bezeichnung	Schaft	Material	Schnitttiefe	Schnittgüte	für
2655000	4006885... ...265509	10 Sticksägeblätter	T-Schaft	HCS	20 mm	saubere Kurvenschnitte	Weichholz, Spanplatten, Tischlerplatten, Kunststoffe
				HCS	50 mm	schnelle, grobe Schnitte	Hartholz, Sperrholz, MDF, kunststoffbeschichtete Spanplatten
				HCS	30 mm	saubere Schnitte	Weichholz, Spanplatten, MDF, Laminat, Kunststoffe
				HSS	3 - 6 mm	feine Schnitte	Bleche, Aluminium
				HSS	1 - 3 mm	feine Schnitte	Bleche, NE-Metalle



- Inklusive (gratis) 1 Taschenmesser
- in 2K Kunststoff-Klappbox

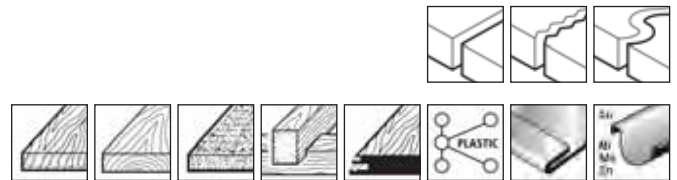

Artikel Nr.	EAN	Bezeichnung	Schaft	Material	Schnitttiefe	Schnittgüte	für
2377000	4006885... ...237704	11 Sticksägeblätter + 1 Taschenmesser	T-Schaft	HCS	80	schnelle, grobe Schnitte	Holz balken, Hart- und Weichholz
				HCS	40	mittelgrobe Schnitte	Weichholz, Spanplatten, Kunststoff
				HCS	30	feine Schnitte	Weichholz, Spanplatten, Laminat
				HCS	25	feine Schnitte	Laminat
				HCS	15	Kurvenschnitte	Weichholz, Spanplatten
				HSS	1 - 3	feine Schnitte	Bleche, NE-Metalle

6.1 Stichsägeblätter



- Verpackung: Polybeutel an Karte



Artikel Nr.	EAN 4006885...	Bezeichnung	Schaft	Schnitttiefe	Schnittgüte	für
8430000	...843004	10 Stichsägeblätter	T-Schaft	15 mm	Kurvenschnitte	Weichholz
				30 mm	feine Schnitte	Weichholz
				40 mm	grobe Schnitte	Weichholz
				50 mm	sehr grobe Schnitte	Weichholz



- Inhalt: 10 Stichsägeblätter
- in 2K Kunststoff-Klappbox



Artikel Nr.	EAN 4006885...	Bezeichnung	Schaft	Material	Schnitttiefe	Schnittgüte	für
8630000	...863002	1 Stichsägeblatt-Box	T-Schaft	HCS	65 mm	sehr grobe Schnitte	Weichholz, Sperrholz, Holzbalken
				HCS	50 mm	schnelle, grobe Schnitte	Weichholz, Spanplatten, Kunststoffe
				HCS	20 mm	saubere Kurvenschnitte	Weichholz, Spanplatten, Kunststoffe
				HCS	30 mm	feine Schnitte	Weichholz, kunststoffbeschichtete Spanplatten, Kunststoffe
				HSS	3 - 6 mm	feine Schnitte	Bleche, NE-Metalle, Aluminium
				HSS	1 - 3 mm	feine Schnitte	Bleche, NE-Metalle

6.1 Stichsägeblätter

Stichsägeblätter

passend für Black & Decker, Einhell, HAAGER, RYOBI, Skil, Stayer

zur Holz-/Kunststoffbearbeitung



- Material: HCS
- Zahnform: geschränkt und geschliffen
- Zahnabstand: 4 mm
- verzahnte Länge: 75 mm
- Gesamtlänge: 100 mm
- Verpackung: Aufbewahrungsbox an Karte



Artikel Nr.	EAN	Bezeichnung	Schaft	Schnitttiefe	Schnittgüte	für
3550000	...355002	2 Stichsägeblätter	U-Schaft	50 mm	grobe Kurvenschnitte	Weichholz, Spanplatten, Tischlerplatten



- Material: HCS
- Zahnform: geschränkt und geschliffen
- Zahnabstand: 4 mm
- verzahnte Länge: 81 mm
- Gesamtlänge: 100 mm
- Ausführung: konischer Rücken
- Verpackung: Aufbewahrungsbox an Karte



Artikel Nr.	EAN	Bezeichnung	Schaft	Schnitttiefe	Schnittgüte	für
2372000	...237209	2 Stichsägeblätter	U-Schaft	45 mm	schnelle, grobe Schnitte	Weichholz, Spanplatten, Tischlerplatten, MDF



- Material: HCS
- Zahnform: geschränkt und geschliffen
- Zahnabstand: 2 - 3 mm
- verzahnte Länge: 93 mm
- Gesamtlänge: 116 mm
- Ausführung: konischer Rücken
- Verpackung: Aufbewahrungsbox an Karte



Artikel Nr.	EAN	Bezeichnung	Schaft	Schnitttiefe	Schnittgüte	für
3548000	...354807	2 Stichsägeblätter	U-Schaft	65 mm	schnelle, feine Schnitte	Weichholz, Spanplatten, Tischlerplatten, MDF, Holzbalken

6.1 Sticksägeblätter



- Material: HCS
- Zahnform: gewellt und gefräst
- Zahnabstand: 2 mm
- verzahnte Länge: 50 mm
- Gesamtlänge: 70 mm
- Verpackung: Aufbewahrungsbox an Karte

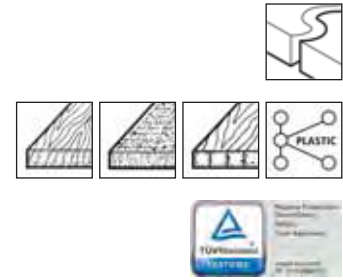

Artikel Nr.	EAN	Bezeichnung	Schaft	Schnitttiefe	Schnittgüte	für
2303000	4006885... ...230309	2 Sticksägeblätter	U-Schaft	20 mm	saubere Kurvenschnitte	Weichholz, Spanplatten, Tischlerplatten, Kunststoffe



- Material: HCS
- Zahnform: geschränkt und gefräst
- Zahnabstand: 3 mm
- verzahnte Länge: 75 mm
- Gesamtlänge: 100 mm
- Verpackung: Aufbewahrungsbox an Karte

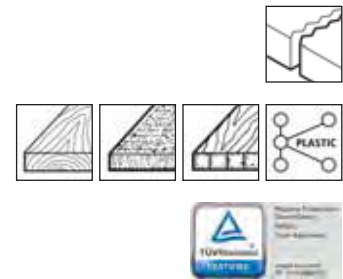

Artikel Nr.	EAN	Bezeichnung	Schaft	Schnitttiefe	Schnittgüte	für
2301000	4006885... ...230101	2 Sticksägeblätter	U-Schaft	50 mm	grobe Schnitte	Hartholz, Spanplatten, Tischlerplatten, Kunststoffe
2351000	...235106	5 Sticksägeblätter	U-Schaft	50 mm	grobe Schnitte	Hartholz, Spanplatten, Tischlerplatten, Kunststoffe



- Material: HCS
- Zahnform: geschränkt und geschliffen
- Zahnabstand: 2 mm
- Zähne-Ausführung: entgegengesetzte Zahnstellung
- verzahnte Länge: 75 mm
- Gesamtlänge: 100 mm
- Ausführung: konischer Rücken
- Verwendung ohne Pendelhub
- Verpackung: Aufbewahrungsbox an Karte

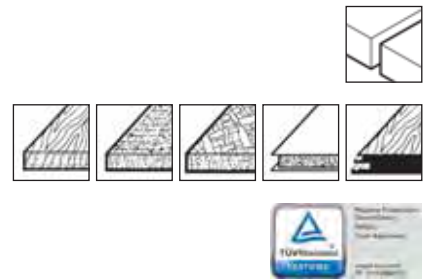

Artikel Nr.	EAN	Bezeichnung	Schaft	Schnitttiefe	Schnittgüte	für
3541000	4006885... ...354104	2 Sticksägeblätter	U-Schaft	30 mm	feine, saubere Schnitte	Weichholz, Spanplatten, MDF, kunststoffbeschichtete Spanplatten, Laminat

6.1 Stichsägeblätter



- Material: HCS
- Zahnform: geschränkt und geschliffen
- Zahnabstand: 2,5 mm
- verzahnte Länge: 81 mm
- Gesamtlänge: 100 mm
- Ausführung: konischer Rücken
- Verpackung: Aufbewahrungsbox an Karte



Artikel Nr.	EAN	Bezeichnung	Schaft	Schnitttiefe	Schnittgüte	für
2371000	...237100	2 Stichsägeblätter	U-Schaft	30 mm	saubere Schnitte	Weichholz, Spanplatten, MDF, Laminat, Kunststoffe



- Material: HCS
- Zahnform: geschränkt und geschliffen
- Zahnabstand: 4 mm
- verzahnte Länge: 61 mm
- Gesamtlänge: 80 mm
- Verpackung: Aufbewahrungsbox an Karte



Artikel Nr.	EAN	Bezeichnung	Schaft	Schnitttiefe	Schnittgüte	für
2300000	...230002	2 Stichsägeblätter	U-Schaft	35 mm	sehr grobe Schnitte	Hartholz, Sperrholz, Holzbalken
2350000	...235007	5 Stichsägeblätter	U-Schaft	35 mm	sehr grobe Schnitte	Hartholz, Sperrholz, Holzbalken



- Spezialblatt für enge Kurven
- Material: HCS
- Zahnform: geschränkt und geschliffen
- Zahnabstand: 2,5 mm
- Zähne-Ausführung: rückenverzahnt
- verzahnte Länge: 75, 40 mm
- Gesamtlänge: 100 mm
- Ausführung: konischer Rücken
- Verpackung: Aufbewahrungsbox an Karte



Artikel Nr.	EAN	Bezeichnung	Schaft	Schnitttiefe	Schnittgüte	für
3536000	...353602	2 Stichsägeblätter	U-Schaft	30 mm	saubere Kurvenschnitte	Weichholz, Tischlerplatten, kunststoffbeschichtete Spanplatten, Parkett, Kunststoff

6.1 Stichsägeblätter



- Spezialblatt für kleinste Radien
- ideal zum Ausschneiden spezieller Formen
- beidseitige Verzahnung ermöglicht splitterfreie Kurvenschnitte in beide Richtungen
- Material: HCS
- Zahnabstand: 2,2 / 3,2 mm
- Zähne-Ausführung: Varioverzahnung
- verzahnte Länge: 85, 59 mm
- Gesamtlänge: 115 mm
- Ausführung: konischer Rücken
- Verpackung: Aufbewahrungsbox an Karte



Artikel Nr.	EAN	Bezeichnung	Schaft	Schnitttiefe	Schnittgüte	für
2683000	4006885... ...268302	2 Stichsägeblätter	U-Schaft	40 mm	saubere Kurvenschnitte	Weichholz, Sperrholz, MDF



- Material: HCS
- Zahnform: geschränkt und geschliffen
- Zahnabstand: 4 mm
- verzahnte Länge: 81 mm
- Gesamtlänge: 100 mm
- Verpackung: Aufbewahrungsbox an Karte



Artikel Nr.	EAN	Bezeichnung	Schaft	Schnitttiefe	Schnittgüte	für
2370000	4006885... ...237001	2 Stichsägeblätter	U-Schaft	50 mm	schnelle, grobe Schnitte	Hartholz, Sperrholz, MDF, kunststoffbeschichtete Spanplatten



- Material: HCS
- Zahnform: geschränkt und geschliffen
- Zahnabstand: 2 mm
- verzahnte Länge: 61 mm
- Gesamtlänge: 80 mm
- Ausführung: konischer Rücken
- Verpackung: Aufbewahrungsbox an Karte



Artikel Nr.	EAN	Bezeichnung	Schaft	Schnitttiefe	Schnittgüte	für
2305000	4006885... ...230507	2 Stichsägeblätter	U-Schaft	20 mm	feine, saubere Schnitte	Hartholz, Sperrholz, Parkett, Kunststoffe
2355000	...235502	5 Stichsägeblätter	U-Schaft	20 mm	feine, saubere Schnitte	Hartholz, Sperrholz, Parkett, Kunststoffe

6.1 Stichsägeblätter



- Material: HCS
- Zahnform: geschränkt und geschliffen
- Zahnabstand: 1,35 mm
- verzahnte Länge: 52 mm
- Gesamtlänge: 70 mm
- Ausführung: konischer Rücken
- Verpackung: Aufbewahrungsbox an Karte



Artikel Nr.	EAN	Bezeichnung	Schaft	Schnitttiefe	Schnittgüte	für
2373000	4006885... ...237308	2 Stichsägeblätter	U-Schaft	20 mm	saubere Kurvenschnitte	Sperrholz, Tischlerplatten, kunststoffbeschichtete Spanplatten, Laminat, Parkett



- Material: HCS
- Zahnform: geschränkt und geschliffen
- Zahnabstand: 3 mm
- verzahnte Länge: 90 mm
- Gesamtlänge: 115 mm
- Ausführung: konischer Rücken
- Verpackung: Aufbewahrungsbox an Karte



Artikel Nr.	EAN	Bezeichnung	Schaft	Schnitttiefe	Schnittgüte	für
3537000	4006885... ...353701	2 Stichsägeblätter	U-Schaft	65 mm	schnelle, feine Schnitte	Tischlerplatten, MDF, Holzbalken, Küchenarbeitsplatten



- Material: HCS
- Ausführung: konischer Rücken
- Zahnform: geschränkt und geschliffen
- Zahnabstand: 1,65 mm
- verzahnte Länge: 75 mm
- Gesamtlänge: 100 mm
- Verpackung: Aufbewahrungsbox an Karte



Artikel Nr.	EAN	Bezeichnung	Schaft	Schnitttiefe	Schnittgüte	für
2674000	4006885... ...267404	3 Stichsägeblätter	U-Schaft	25 mm	saubere, gerade Schnitte	kunststoffbeschichtete Spanplatten, Laminat, Parkett
				25 mm	saubere Kurvenschnitte	

6.1 Stichsägeblätter



- optimale Kühlung, dank symmetrischer Aussparungen
- hohe Standzeit
- Material: CV
- Zahnform: geschränkt und geschliffen
- Zahnabstand: 2,5 mm
- verzahnte Länge: 75 mm
- Gesamtlänge: 100 mm
- Ausführung: konischer Rücken
- Verpackung: Aufbewahrungsbox an Karte

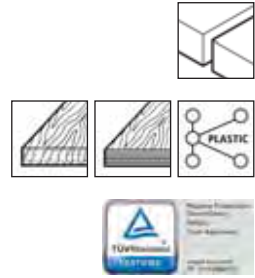

Artikel Nr.	EAN	Bezeichnung	Schaft	Schnitttiefe	Schnittgüte	für
2681000	...268104	2 Stichsägeblätter	U-Schaft	30 mm	feine, präzise Schnitte	Weichholz, Sperrholz, Kunststoff



- Material: BiM
- Zahnform: geschränkt und geschliffen
- Zahnabstand: 2,5 mm
- verzahnte Länge: 81 mm
- Gesamtlänge: 100 mm
- Ausführung: konischer Rücken
- Verpackung: Aufbewahrungsbox an Karte

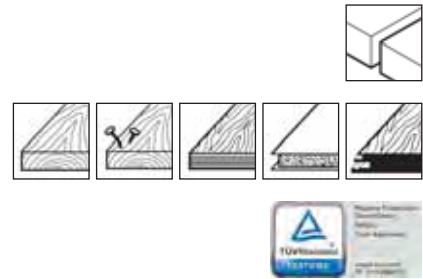

Artikel Nr.	EAN	Bezeichnung	Schaft	Schnitttiefe	Schnittgüte	für
2375000	...237506	2 Stichsägeblätter	U-Schaft	30 mm	feine, saubere Schnitte	Hartholz, Holz mit Nägeln, Sperrholz, kunststoffbeschichtete Spanplatten, Laminat



- Material: HCS
- Zahnform: geschränkt und gefräst
- Zahnabstand: 3 mm
- verzahnte Länge: 74 mm
- Gesamtlänge: 91,5 mm
- Verpackung: Polybeutel mit Einleger

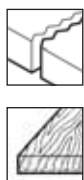

Artikel Nr.	EAN	Bezeichnung	Schaft	Schnitttiefe	Schnittgüte	für
8441000	...844100	2 Stichsägeblätter	U-Schaft	40 mm	grobe Schnitte	Weichholz



- Material: HCS
- Zahnform: gewellt und gefräst
- Zahnabstand: 2 mm
- verzahnte Länge: 49 mm
- Gesamtlänge: 70 mm
- Verpackung: Polybeutel mit Einleger

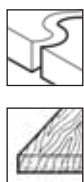

Artikel Nr.	EAN	Bezeichnung	Schaft	Schnitttiefe	Schnittgüte	für
8442000	...844209	2 Stichsägeblätter	U-Schaft	15 mm	Kurvenschnitte	Weichholz

6.1 Sticksägeblätter



- Material: HCS
- Zahnform: geschränkt und gefräst
- Zahnabstand: 2,5 mm
- verzahnte Länge: 74 mm
- Gesamtlänge: 91,5 mm
- Verpackung: Polybeutel mit Einleger



Artikel Nr.	EAN	Bezeichnung	Schaft	Schnitttiefe	Schnittgüte	für
8443000	4006885... ...844308	2 Sticksägeblätter	U-Schaft	30 mm	feine Schnitte	Weichholz



- Material: HCS
- Zahnform: geschränkt und geschliffen
- Zahnabstand: 2,5 mm
- Zähne-Ausführung: entgegengesetzte Zahnstellung
- verzahnte Länge: 74 mm
- Gesamtlänge: 92 mm
- Ausführung: konischer Rücken
- Verwendung ohne Pendelhub
- Verpackung: Polybeutel mit Einleger



Artikel Nr.	EAN	Bezeichnung	Schaft	Schnitttiefe	Schnittgüte	für
8446000	4006885... ...844605	2 Sticksägeblätter	U-Schaft	25 mm	feine Schnitte	Weichholz, Laminat

zur Metallbearbeitung



- Material: HSS
- Zahnform: gewellt und gefräst
- Zahnabstand: 1,2 mm
- verzahnte Länge: 110 mm
- Gesamtlänge: 130 mm
- Verpackung: Aufbewahrungsbox an Karte



Artikel Nr.	EAN	Bezeichnung	Schaft	Schnitttiefe	Schnittgüte	für
3538000	4006885... ...353800	2 Sticksägeblätter	U-Schaft	1 - 3 mm	feine Schnitte	Stahlbleche, NE-Metalle, Aluminium

6.1 Sticksägeblätter



- Material: HSS
- Zahnform: gewellt und gefräst
- Zahnabstand: 1,2 mm
- verzahnte Länge: 52 mm
- Gesamtlänge: 70 mm
- Verpackung: Aufbewahrungsbox an Karte

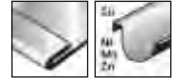

Artikel Nr.	EAN	Bezeichnung	Schaft	Schnitttiefe	Schnittgüte	für
2308000	...230804	2 Sticksägeblätter	U-Schaft	1 - 3 mm	feine Schnitte	Bleche, NE-Metalle



- Material: HSS
- Zahnform: gewellt und gefräst
- Zahnabstand: 2 mm
- verzahnte Länge: 52 mm
- Gesamtlänge: 70 mm
- Verpackung: Aufbewahrungsbox an Karte



Artikel Nr.	EAN	Bezeichnung	Schaft	Schnitttiefe	Schnittgüte	für
2376000	...237605	2 Sticksägeblätter	U-Schaft	3 - 6 mm	feine Schnitte	Bleche, Aluminium



- Material: HSS
- Zahnform: geschränkt und gefräst
- Zahnabstand: 3 mm
- verzahnte Länge: 61 mm
- Gesamtlänge: 80 mm
- Verpackung: Aufbewahrungsbox an Karte



Artikel Nr.	EAN	Bezeichnung	Schaft	Schnitttiefe	Schnittgüte	für
2307000	...230705	2 Sticksägeblätter	U-Schaft	3 - 10 mm	grobe Schnitte	Bleche, Aluminium



- Sägeblatt für extreme Belastungen
- Material: BiM
- Zahnform: gewellt und gefräst
- Zahnabstand: 1,2 mm
- verzahnte Länge: 52 mm
- Gesamtlänge: 70 mm
- Verpackung: Aufbewahrungsbox an Karte



Artikel Nr.	EAN	Bezeichnung	Schaft	Schnitttiefe	Schnittgüte	für
2378000	...237803	2 Sticksägeblätter	U-Schaft	1 - 3 mm	feine Schnitte	Bleche, NE-Metalle, Inox

6.1 Sticksägeblätter



- Material: HSS
- Zahnform: gewellt und gefräst
- Zahnabstand: 2 mm
- verzahnte Länge: 52 mm
- Gesamtlänge: 70 mm
- Verpackung: Polybeutel mit Einleger

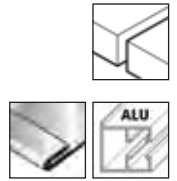

Artikel Nr.	EAN	Bezeichnung	Schaft	Schnitttiefe	Schnittgüte	für
8444000	...844407	2 Sticksägeblätter	U-Schaft	3 - 5 mm	feine Schnitte	Bleche, Aluminium

Universalblätter



- Material: BiM
- Zahnform: geschränkt und gefräst
- Zahnabstand: 1,8 mm, 2,5 mm
- Zähne-Ausführung: Varioverzahnung
- verzahnte Länge: 110 mm
- Gesamtlänge: 130 mm
- Verpackung: Aufbewahrungsbox an Karte



Artikel Nr.	EAN	Bezeichnung	Schaft	Schnitttiefe	Schnittgüte	für
3544000	...354401	2 Sticksägeblätter	U-Schaft	65 mm 3 - 6 mm	grobe Schnitte grobe Schnitte	Weichholz, Holz mit Nägeln, Kunststoffe Bleche

Spezialblätter



- Material: HM
- Zähne-Ausführung: HM-bestreut
- verzahnte Länge: 51 mm
- Gesamtlänge: 70 mm
- Verpackung: Aufbewahrungsbox an Karte

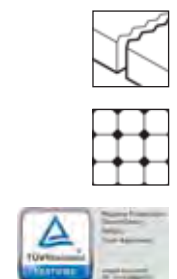

Artikel Nr.	EAN	Bezeichnung	Schaft	Schnitttiefe	Schnittgüte	für
2309000	...230903	1 Sticksägeblatt	U-Schaft	15 mm	grobe Schnitte	Fliesen

6.1 Sticksägeblätter

Sortimente



- für nahezu alle Arbeiten mit der Sticksäge
- Inhalt: 3 Sticksägeblätter
- Verpackung: Aufbewahrungsbox an Karte

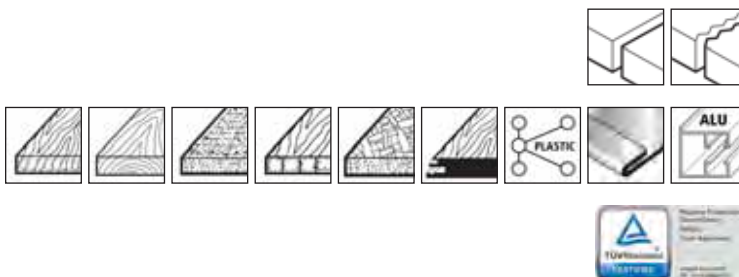

Artikel Nr.	EAN 4006885...	Bezeichnung	Schaft	Material	Schnitttiefe	Schnittgüte	für
2690000	...269002	1 Sticksägeblätter-Einsteigerset	U-Schaft	HCS	50 mm	grobe Schnitte	Hartholz, Spanplatten, Tischlerplatten, Kunststoffe
				HCS	30 mm	saubere Schnitte	Weichholz, Spanplatten, MDF, Laminat, Kunststoffe
				HSS	3 - 6 mm	feine Schnitte	Bleche, Aluminium



- ideal für sämtliche Sägearbeiten beim Auf- und Umbau von Küchen
- Inhalt: 3 Sticksägeblätter
- Verpackung: Aufbewahrungsbox an Karte

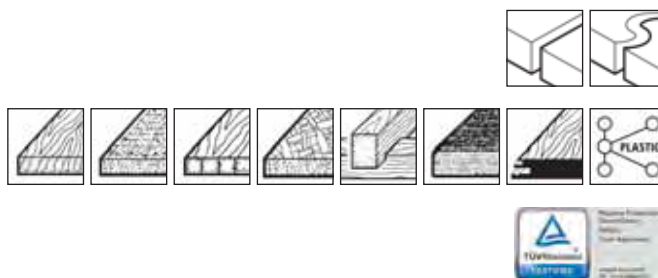

Artikel Nr.	EAN 4006885...	Bezeichnung	Schaft	Material	Schnitttiefe	Schnittgüte	für
2689000	...268906	1 Sticksägeblätter-Projektset Küche	U-Schaft	HCS	30 mm	saubere Schnitte	Weichholz, Spanplatten, MDF, Laminat, Kunststoffe
				HCS	50 mm	grobe Kurvenschnitte	Weichholz, Spanplatten, Tischlerplatten
				HCS	65 mm	schnelle, feine Schnitte	Tischlerplatten, MDF, Holzbalken, Küchenarbeitsplatten

6.1 Sticksägeblätter



- für alle Sägearbeiten im Innenausbau
- Inhalt: 5 Sticksägeblätter
- Verpackung: Aufbewahrungsbox an Karte



Artikel Nr.	EAN 4006885...	Bezeichnung	Schaft	Material	Schnitttiefe	Schnittgüte	für
2687000	...268708	1 Sticksägeblätter-Projektset Innenausbau	U-Schaft	HCS	50 mm	grobe Schnitte	Hartholz, Spanplatten, Tischlerplatten, Kunststoffe
				HCS	20 mm	saubere Kurvenschnitte	Weichholz, Spanplatten, Tischlerplatten, Kunststoffe
				HSS	1 - 3 mm	feine Schnitte	Bleche, NE-Metalle
				HM-bestreut	15 mm	grobe Schnitte	Fliesen
				BiM	30 mm	feine, saubere Schnitte	Hartholz, Holz mit Nägeln, Sperrholz, kunststoffbeschichtete Spanplatten, Laminat



Die Einstiegsbox für jeden Heimwerker

- komfortable Einzelblattentnahme durch Knopfdruck
- freie Sicht auf die Blätter dank hochtransparenter Kunststoffhülle
- Inhalt: 10 Sticksägeblätter
- in Aufbewahrungsbox
- Verpackung: Doppelblister an Karte



Artikel Nr.	EAN 4006885...	Bezeichnung	Schaft	Material	Schnitttiefe	Schnittgüte	für
3560000	...356009	1 Sticksägeblatt-Box	U-Schaft	HCS	35 mm	sehr grobe Schnitte	Hartholz, Sperrholz, Holzbalken
				HCS	50 mm	grobe Schnitte	Hartholz, Spanplatten, Kunststoffe
				HCS	20 mm	saubere Kurvenschnitte	Weichholz, Spanplatten, Kunststoffe
				HCS	30 mm	saubere Schnitte	Weichholz, Spanplatten, MDF, Laminat, Kunststoffe
				HSS	1 - 3 mm	feine Schnitte	Bleche, NE-Metalle

6.1 Sticksägeblätter



- in Kunststoffkassette
- Verpackung: Aufkleber

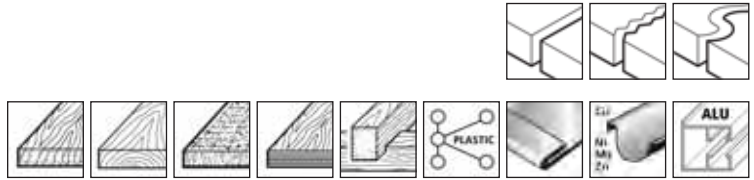

Artikel Nr.	EAN	Bezeichnung	Schaft	Material	Schnitttiefe	Schnittgüte	für
2356000	4006885... ...235601	10 Sticksägeblätter	U-Schaft	HCS	35 mm	sehr grobe Schnitte	Hartholz, Sperrholz, Holzbalken
				HCS	50 mm	grobe Schnitte	Hartholz, Spanplatten, Kunststoffe
				HCS	20 mm	saubere Kurvenschnitte	Weichholz, Spanplatten, Kunststoffe
				HCS	20 mm	feine Schnitte	Weichholz, Hartholz, Kunststoffe, Parkett
				HSS	3 - 10 mm	grobe Schnitte	Bleche, Aluminium
				HSS	1 - 3 mm	feine Schnitte	Bleche, NE-Metalle



- Verpackung: Polybeutel an Karte



Artikel Nr.	EAN	Bezeichnung	Schaft	Schnitttiefe	Schnittgüte	für
8440000	4006885... ...844001	10 Sticksägeblätter	U-Schaft	15 mm	saubere Kurvenschnitte	Weichholz
				30 mm	feine Schnitte	Weichholz
				40 mm	grobe Schnitte	Weichholz
				50 mm	sehr grobe Schnitte	Weichholz

6.1 Sticksägeblätter



- Inhalt: 10 Sticksägeblätter
- in 2K Kunststoff-Klappbox

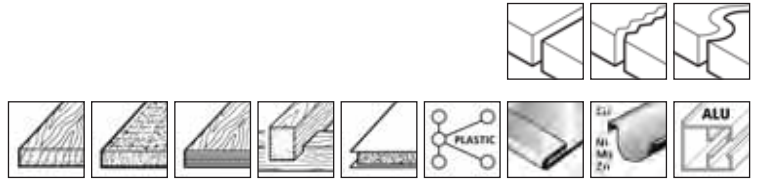

Artikel Nr.	EAN	Bezeichnung	Schaft	Material	Schnitttiefe	Schnittgüte	für
8631000	4006885... ...863101	1 Sticksägeblatt-Box	U-Schaft	HCS	50 mm	sehr grobe Schnitte	Weichholz, Sperrholz, Holzbalken
				HCS	50 mm	grobe Schnitte	Weichholz, Spanplatten, Kunststoffe
				HCS	20 mm	Kurvenschnitte	Weichholz, Spanplatten, Kunststoffe
				HCS	30 mm	feine Schnitte	Weichholz, kunststoffbeschichtete Spanplatten, Kunststoffe
				HSS	3 - 6 mm	feine Schnitte	Bleche, NE-Metalle, Aluminium
				HSS	1 - 3 mm	feine Schnitte	Bleche, NE-Metalle

Sticksägeblätter

passend für Peugeot

zur Holz-/Kunststoffbearbeitung



- Material: HCS
- Zahnform: geschränkt und geschliffen
- Zahnabstand: 2,5 mm
- verzahnte Länge: 75 mm
- Gesamtlänge: 100 mm
- Ausführung: konischer Rücken
- Verpackung: Aufbewahrungsbox an Karte

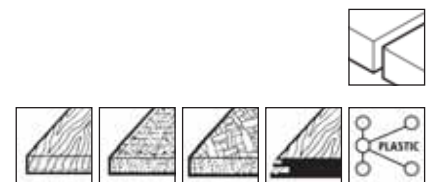

Artikel Nr.	EAN	Bezeichnung	Schaft	Schnitttiefe	Schnittgüte	für
2345000	4006885... ...234505	2 Sticksägeblätter	PG-Schaft	30 mm	saubere Schnitte	Weichholz, Spanplatten, MDF, Laminat, Kunststoffe

6.1 Sticksägeblätter

Säbelsägeblätter Elektro-Fuchsschwanz

passend für AEG, Black & Decker, Bosch, Elu, Flex, Hitachi, Makita, Metabo, Rockwell, Skil

zur Holz-/Kunststoffbearbeitung

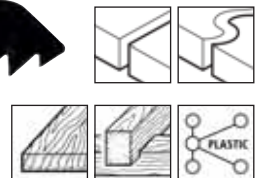

- Material: CV
- Zahnform: geschränkt und geschliffen
- Zahnabstand: 4,2 mm
- verzahnte Länge: 130 mm
- Gesamtlänge: 150 mm
- Verwendung mit Pendelhub
- Verpackung: Polybeutel mit Einleger

Artikel Nr.	EAN	Bezeichnung	Schnitttiefe	Schnittgüte	für
2290000	4006885... ...229006	2 Säbelsägeblätter	10 - 100 mm	schnelle, feine Kurvenschnitte	Weichholz, Holzbalken, Kunststoffe

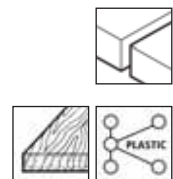

- Material: CV
- Zahnform: geschränkt und gefräst
- Zahnabstand: 2,5 mm
- verzahnte Länge: 122 mm
- Gesamtlänge: 150 mm
- Verwendung mit Pendelhub
- Verpackung: Polybeutel mit Einleger

Artikel Nr.	EAN	Bezeichnung	Schnitttiefe	Schnittgüte	für
2294000	4006885... ...229402	2 Säbelsägeblätter	10 - 100 mm	feine Schnitte	Holz, Kunststoff

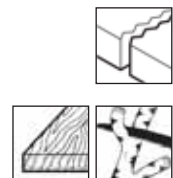
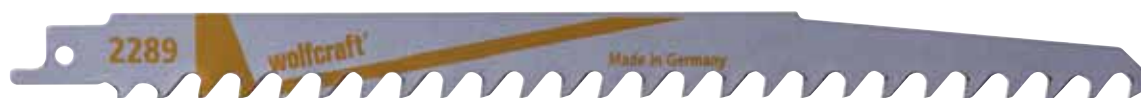

- Material: CV
- Zahnform: geschränkt und geschliffen
- Zahnabstand: 8,5 mm
- Zähne-Ausführung: extra scharfe Zähne
- verzahnte Länge: 218 mm
- Gesamtlänge: 240 mm
- Verwendung mit Pendelhub
- Verpackung: Polybeutel mit Einleger

Artikel Nr.	EAN	Bezeichnung	Schnitttiefe	Schnittgüte	für
2289000	4006885... ...228900	2 Säbelsägeblätter	20 - 190 mm	schnelle, sehr grobe Schnitte	Weichholz, Baumschnitt

6.1 Sticksägeblätter



- Material: CV
- Zahnform: geschränkt und gefräst
- Zahnabstand: 4,2 mm
- verzahnte Länge: 280 mm
- Gesamtlänge: 300 mm
- Verpackung: Polybeutel mit Einleger

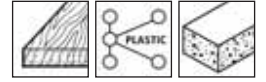

Artikel Nr.	EAN	Bezeichnung	Schnitttiefe	Schnittgüte	für
2296000	4006885... ...229600	2 Säbelsägeblätter	10 - 250 mm	schnelle, feine Schnitte	Weichholz, Kunststoffe



- Material: HCS
- Zahnform: geschränkt und geschliffen
- Zahnabstand: 2,4 - 4 mm
- verzahnte Länge: 180 mm
- Gesamtlänge: 200 mm
- Verpackung: Polybeutel mit Einleger



Artikel Nr.	EAN	Bezeichnung	Schnitttiefe	Schnittgüte	für
2672000	4006885... ...267206	2 Säbelsägeblätter	6 - 150 mm	feine, saubere Schnitte	Sperrholz, MDF, Kunststoff



- speziell für Kurvenschnitte
- Material: CV
- Zahnform: geschränkt und geschliffen
- Zahnabstand: 4,2 mm
- verzahnte Länge: 130 mm
- Gesamtlänge: 150 mm
- Verwendung mit Pendelhub
- Verpackung: Polybeutel mit Einleger



Artikel Nr.	EAN	Bezeichnung	Schnitttiefe	Schnittgüte	für
3566000	4006885... ...356603	2 Säbelsägeblätter	10 - 100 mm	schnelle, feine Kurvenschnitte	Spanplatten, Sperrholz, Kunststoffe

6.1 Stichsägeblätter



- Material: CV
- Zahnform: geschränkt und geschliffen
- Zahnabstand: 5 mm
- Zähne-Ausführung: extra scharfe Zähne
- verzahnte Länge: 210 mm
- Gesamtlänge: 230 mm
- Verwendung ohne Pendelhub
- Verpackung: Polybeutel mit Einleger

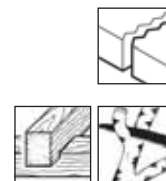

Artikel Nr.	EAN	Bezeichnung	Schnitttiefe	Schnittgüte	für
2295000	4006885... ...229501	2 Säbelsägeblätter	10 - 180	schnelle, grobe Schnitte	Holzbalken, Baumschnitt



- Material: CV
- Zahnform: geschränkt und gefräst
- Zahnabstand: 8,5 mm
- verzahnte Länge: 210 mm
- Gesamtlänge: 230 mm
- Verpackung: Polybeutel mit Einleger

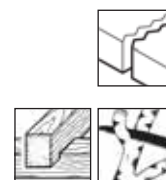

Artikel Nr.	EAN	Bezeichnung	Schnitttiefe	Schnittgüte	für
2291000	4006885... ...229105	2 Säbelsägeblätter	20 - 180 mm	schnelle, sehr grobe Schnitte	Holzbalken, Baumschnitt

zur Metallbearbeitung



- Material: BiM
- Zahnform: gewellt und gefräst
- Zahnabstand: 1,4 mm
- verzahnte Länge: 130 mm
- Gesamtlänge: 150 mm
- Verpackung: Polybeutel mit Einleger

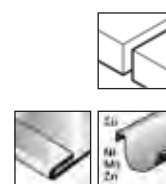

Artikel Nr.	EAN	Bezeichnung	Schnitttiefe	Schnittgüte	für
2298000	4006885... ...229808	2 Säbelsägeblätter	1 - 3 mm	feine Bündigschnitte	Bleche, NE-Metalle

6.1 Sticksägeblätter



- Material: BiM
- Zahnform: gewellt und gefräst
- Zahnabstand: 2,5 mm
- verzahnte Länge: 130 mm
- Gesamtlänge: 150 mm
- Verwendung mit Pendelhub
- Verpackung: Polybeutel mit Einleger

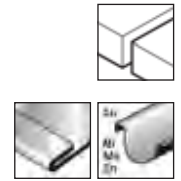

Artikel Nr.	EAN	Bezeichnung	Schnitttiefe	Schnittgüte	für
2299000	4006885... ...229907	2 Säbelsägeblätter	3 - 8 mm	grobe Schnitte	Bleche, NE-Metalle



- sehr flexibles Blatt
- Bündigschnitte
- Material: BiM
- Zahnform: geschränkt und gefräst
- Zahnabstand: 1,4 mm
- verzahnte Länge: 210 mm
- Gesamtlänge: 230 mm
- Verwendung mit Pendelhub
- Verpackung: Polybeutel mit Einleger

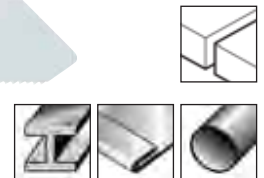

Artikel Nr.	EAN	Bezeichnung	Schnitttiefe	Schnittgüte	für
2696000	4006885... ...269606	2 Säbelsägeblätter	1,5 - 4 mm	feine Schnitte	Bleche, Stahl, Rohre



- sehr flexibles Blatt
- Material: BiM
- Zahnform: gewellt und gefräst
- Zahnabstand: 1,4 mm
- verzahnte Länge: 130 mm
- Gesamtlänge: 150 mm
- Verpackung: Polybeutel mit Einleger



Artikel Nr.	EAN	Bezeichnung	Schnitttiefe	Schnittgüte	für
2297000	4006885... ...229709	2 Säbelsägeblätter	1 - 3 mm	feine Bündigschnitte	Bleche, NE-Metalle, Inox

6.1 Sticksägeblätter



- sehr flexibles Blatt
- Material: BiM
- Zahnform: gewellt und gefräst
- Zahnabstand: 1,8 mm
- verzahnte Länge: 130 mm
- Gesamtlänge: 150 mm
- Verpackung: Polybeutel mit Einleger



Artikel Nr.	EAN	Bezeichnung	Schnitttiefe	Schnittgüte	für
2293000	4006885... ...229303	2 Säbelsägeblätter	2 - 8 mm	feine Bündigschnitte	Bleche, NE-Metalle, Aluminium



- sehr flexibles Blatt
- Material: BiM
- Zahnform: gewellt und gefräst
- Zahnabstand: 1,8 mm
- verzahnte Länge: 210 mm
- Gesamtlänge: 230 mm
- Verpackung: Polybeutel mit Einleger



Artikel Nr.	EAN	Bezeichnung	Schnitttiefe	Schnittgüte	für
2292000	4006885... ...229204	2 Säbelsägeblätter	2 - 8 mm	feine Bündigschnitte	NE-Metalle, Aluminium, Gussrohre



- winkelgenaue, vibrationsarme Schnitte
- Material: BiM
- Zahnform: geschränkt und gefräst
- Zahnabstand: 2,5 mm
- verzahnte Länge: 200 mm
- Gesamtlänge: 220 mm
- Verpackung: Polybeutel mit Einleger



Artikel Nr.	EAN	Bezeichnung	Schnitttiefe	Schnittgüte	für
2679000	4006885... ...267909	2 Säbelsägeblätter	3 - 190 mm	feine, präzise Schnitte	Metall-Profile, Rohre, Bleche

6.1 Sticksägeblätter

Universalblätter



- Material: BiM
- Verwendung mit Pendelhub
- Zahnform: geschränkt und gefräst
- Zahnabstand: 1,8 mm, 2,6 mm
- Zähne-Ausführung: Varioverzahnung
- verzahnte Länge: 210 mm
- Gesamtlänge: 230 mm
- Verpackung: Polybeutel mit Einleger



Artikel Nr.	EAN	Bezeichnung	Schnitttiefe	Schnittgüte	für
3568000	4006885... ...356801	2 Säbelsägeblätter	5 - 180 mm	grobe Schnitte	Kunststoff, Holz mit Nägeln
			3 - 10 mm	grobe Schnitte	Gussrohre



- Material: BiM
- Verwendung mit Pendelhub
- Zahnform: geschränkt und gefräst
- Zahnabstand: 2,2 - 3,2 mm
- verzahnte Länge: 210 mm
- Gesamtlänge: 230 mm
- Verpackung: Polybeutel mit Einleger

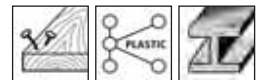

Artikel Nr.	EAN	Bezeichnung	Schnitttiefe	Schnittgüte	für
2673000	4006885... ...267305	2 Säbelsägeblätter	< 175 mm	grobe Schnitte	Kunststoff, Holz mit Nägeln
			3,5 - 12 mm	grobe Schnitte	Stahl



- Material: BiM
- Verwendung mit Pendelhub
- Zahnform: geschränkt und gefräst
- Zahnabstand: 1,8 mm, 2,6 mm
- Zähne-Ausführung: Varioverzahnung
- verzahnte Länge: 130 mm
- Gesamtlänge: 150 mm
- Verpackung: Polybeutel mit Einleger



Artikel Nr.	EAN	Bezeichnung	Schnitttiefe	Schnittgüte	für
3567000	4006885... ...356702	2 Säbelsägeblätter	5 - 100 mm	grobe Schnitte	Holz mit Nägeln
			3 - 10 mm	grobe Schnitte	Aluminium

6.1 Stichsägeblätter



- flexibel und bruchsicher
- Material: BiM
- Verwendung mit Pendelhub
- Zahnform: geschränkt und gefräst
- Zahnabstand: 2,5 mm
- verzahnte Länge: 130 mm
- Gesamtlänge: 150 mm
- Verpackung: Polybeutel mit Einleger



Artikel Nr.	EAN	Bezeichnung	Schnitttiefe	Schnittgüte	für
2695000	4006885... ...269507	2 Säbelsägeblätter	< 100 mm 3 - 12 mm	grobe Schnitte grobe Schnitte	Holz mit Nägeln Stahl, NE-Metalle



- Demontageblatt für Abbrucharbeiten aller Art
- Sägeblatt für extreme Belastungen
- Material: BiM
- Zahnform: geschränkt und gefräst
- Zahnabstand: 4,2 mm
- verzahnte Länge: 210 mm
- Gesamtlänge: 230 mm
- Verpackung: Polybeutel mit Einleger

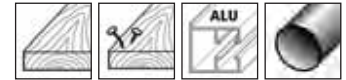

Artikel Nr.	EAN	Bezeichnung	Schnitttiefe	Schnittgüte	für
2677000	4006885... ...267701	2 Säbelsägeblätter	5 - 190 mm	feine Schnitte	Hartholz, Holz mit Nägeln, Aluminium-Profile, dünnwandige Stahlprofile, Rohre



- flexibel und bruchsicher
- Material: BiM
- Zahnform: geschränkt und gefräst
- Zahnabstand: 4,2 mm
- verzahnte Länge: 280 mm
- Gesamtlänge: 300 mm
- Verwendung mit Pendelhub
- Verpackung: Polybeutel mit Einleger



Artikel Nr.	EAN	Bezeichnung	Schnitttiefe	Schnittgüte	für
2671000	4006885... ...267107	2 Säbelsägeblätter	6 - 250 mm	feine Schnitte	Holz mit Nägeln, MDF, Kunststoff

6.1 Sticksägeblätter



- optimal für das Ausschneiden alter Fenster
- Material: BiM
- Zahnform: geschränkt und gefräst
- Zahnabstand: 4,2 mm
- verzahnte Länge: 130 mm
- Gesamtlänge: 150 mm
- Verwendung mit Pendelhub
- Verpackung: Polybeutel mit Einleger

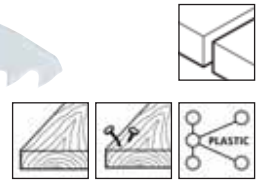

Artikel Nr.	EAN	Bezeichnung	Schnitttiefe	Schnittgüte	für
2678000	4006885... ...267800	2 Säbelsägeblätter	6 - 100 mm	grobe Kurvenschnitte	Hartholz, Holz mit Nägeln, Kunststoffe

Sortimente



- Verpackung: Polybeutel mit Einleger



Artikel Nr.	EAN	Bezeichnung	Material	Schnitttiefe	Schnittgüte	für
3599000	4006885... ...359901	5 Säbelsägeblätter	CV	5 - 100 mm	feine Schnitte	Holz, NE-Metalle
			CV	10 - 180 mm	schnelle, grobe Schnitte	Holzbalken, Baumschnitt
			CV	20 - 190 mm	schnelle, sehr grobe Schnitte	Weichholz, Baumschnitt
			BiM	2 - 8 mm	feine Bündigschnitte	NE-Metalle, Aluminium, Gussrohre
			BiM	1 - 3 mm	gerade, feine Schnitte	Bleche, NE-Metalle

6.1 Stichsägeblätter



- Verpackung: Polybeutel an Karte



Artikel Nr.	EAN 4006885...	Bezeichnung	Material	Schnitttiefe	Schnittgüte	für
8437000	...843707	3 Säbelsägeblätter	CV	3 - 100 mm	feine Schnitte	Holz, NE-Metalle
			CV	20 - 180 mm	schnelle, sehr grobe Schnitte	Holzbalken, Baumschnitt
			HSS	1 - 3 mm	gerade, feine Schnitte	Bleche, NE-Metalle

Säbelsägeblätter für Tandem-Fuchsschwanz

passend für Bosch PFZ 1200 A, Bosch PFZ 1300 AE



- Material: HCS
- Zahnabstand: 10 mm
- verzahnte Länge: 275 mm
- Gesamtlänge: 359 mm
- Ausführung: geschliffen
- Verpackung: Polybeutel mit Einleger



Artikel Nr.	EAN 4006885...	Bezeichnung	Schnittgüte	für
2396000	...239609	1 Satz Säbelsägeblätter	grobe Schnitte	Weichholz, Spanplatten, Holzbalken, Kunststoffe

Zubehör für Multisäge Bosch, Kress

passend für Bosch, Kress



- Material: HCS
- Zahnform: geschränkt und geschliffen
- Zahnabstand: 4 mm
- verzahnte Länge: 125 mm
- Gesamtlänge: 150 mm
- Ausführung: konischer Rücken
- Verpackung: Polybeutel mit Einleger



Artikel Nr.	EAN 4006885...	Bezeichnung	Schaft	Schnitttiefe	Schnittgüte	für
2669000	...266902	2 Sägeblätter	T-Schaft	100 mm	grobe Schnitte	Hartholz, Spanplatten, Sperrholz

6.1 Stichsägeblätter

Wendehobelmesser



- Maschine: elektrische Handhobel
- nutzbar von beiden Seiten
- Material: HM
- für alle Holzarten, Spanplatten, Tischlerplatten
- Verpackung: Polybeutel mit Einleger

Artikel Nr.	EAN 4006885...	Bezeichnung	passend für	Produktmaß
4110000	...411005	2 Wendehobelmesser	AEG, Black & Decker, Bosch, Festo, Haffner, Holz-Her, Kress, MAFELL, Metabo, Scheer, Skil	1,1 x 75,5 x 5,5 mm
4111000	...411104	2 Wendehobelmesser	Black & Decker	1,1 x 82,7 x 5,5 mm
4113000	...411302	2 Wendehobelmesser	AEG, Black & Decker, Bosch, Fein, Festo, Haffner, Hitachi, Holz-Her, MAFELL, Makita, Metabo, Skil	1,1 x 82 x 5,5 mm

6.2 Lochsägen / Bohrkronen

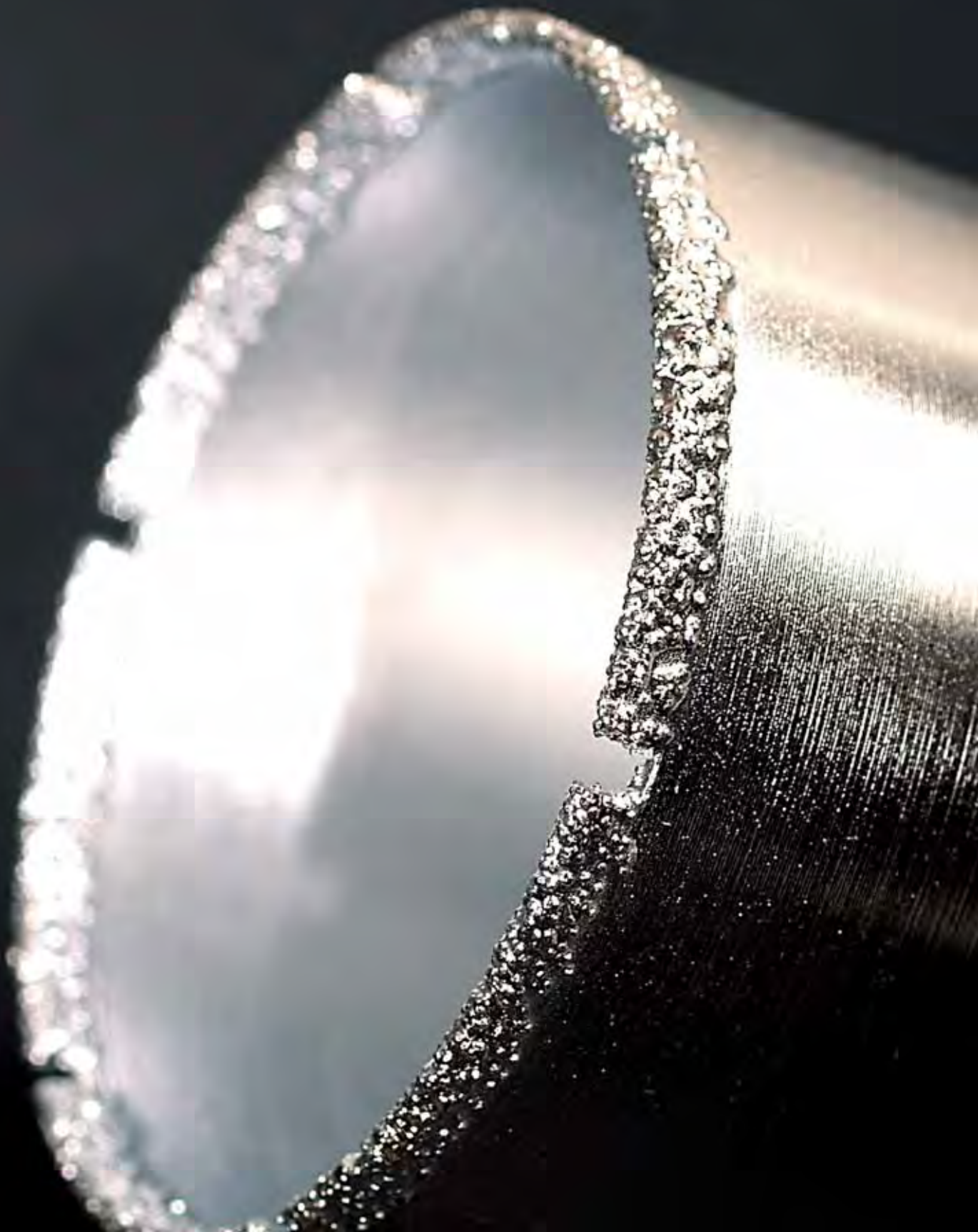

6.2 Lochsägen / Bohrkronen



Zweitplatzierungsprodukt für die Elektroabteilung. Verpackung mit anwendungsorientierter Kommunikation.

- für Rohrdurchbrüche und zum Setzen von Elektro-Unterputzdosen
- für Mauerwerk, Natursteine, Kunststeine, Beton, Marmor, Fliesen
- spezialgehärteter, präziser, verschleißfester Bohrerschaft
- spezialverlötete, hitzebeständige Hartmetallplatten
- Ausführung: Spanndorn SDS-plus, hammerschlagfest, 2 Auswurflöcher
- Inklusive: 1 Bohrer, ø 8 mm, HM
- Verpackung: Doppelblister



Artikel Nr.	EAN	Bezeichnung	Ø	Schnitttiefe	Gewinde
8914000	...891401	1 Hohlbohrkrone mit Spanndorn SDS-plus	ø 68 mm	46 mm	M 16



- für Rohrdurchbrüche und zum Setzen von Elektro-Unterputzdosen
- für Mauerwerk, Natursteine, Kunststeine, Beton, Marmor, Fliesen
- spezialgehärteter, präziser, verschleißfester Bohrerschaft
- spezialverlötete, hitzebeständige Hartmetallplatten
- Ausführung: Spanndorn SDS-plus, hammerschlagfest, 2 Auswurflöcher
- Inklusive: 1 Bohrer, ø 8 mm, HM
- Verpackung: Aufbewahrungsbox an Karte
- separates Zubehör: 5425000, 5428000, 5482000



Artikel Nr.	EAN	Bezeichnung	Ø	Schnitttiefe	Gewinde
5480000	...548008	1 Hohlbohrkrone mit Spanndorn SDS-plus	ø 40 mm	46 mm	M 16
5483000	...548305	1 Hohlbohrkrone mit Spanndorn SDS-plus	ø 68 mm	46 mm	M 16
5481000	...548107	1 Hohlbohrkrone mit Spanndorn SDS-plus	ø 83 mm	46 mm	M 16
5490000	...549005	1 Hohlbohrkrone mit Spanndorn SDS-plus	ø 105 mm	46 mm	M 16

6.2 Lochsägen / Bohrkronen



5428000



5425000

- Ausführung: hammerschlagfest
- Verpackung: Papp-Zuschnitt
- separates Zubehör: 5482000
- passend für 5480000, 5481000, 5483000, 5490000

Artikel Nr.	EAN 4006885...	Bezeichnung	Schaft-Länge	Schaft	Gewinde	Bohrer	Bohrer Länge
5428000	...542808	1 Spanndorn mit Zentrierbohrer	110 mm	SDS-plus	M 16	ø 8 mm	70 mm
5425000	...542501	1 Spanndorn mit Zentrierbohrer	220 mm	SDS-plus	M 16	ø 8 mm	70 mm



- Ausführung: hammerschlagfest
- Material: HM
- Verpackung: Polybeutel an Karte
- passend für 5425000, 5428000, 5480000, 5481000, 5483000, 5490000

Artikel Nr.	EAN 4006885...	Bezeichnung	Ø
5482000	...548206	1 Zentrierbohrer	ø 8 mm

Sortimente



- zum Bohren von Löchern für Steckdosen
- für alle gängigen Steckdosenkombinationen geeignet
- für Mauerwerk, Beton, Naturstein, Holz, Metall, Kunststoff
- Inhalt:
 - 1 Hohlbohrkrone mit Spanndorn SDS-plus, HM, ø 68 mm
 - 1 Lochsäge, BiM, ø 68 mm, mit Sechskant-Schaft, Zentrierbohrer
 - 1 Schablone
- in Kunststoffkoffer

Artikel Nr.	EAN 4006885...	Bezeichnung
5982000	...598201	1 Lochsägen-Set "Universal"

6.2 Lochsägen / Bohrkronen

Diamant-Hohlbohrkronen



- zum Setzen von Steckdosen, Verteilerdosen und Hohlraumdosen
- für Mauerwerk
- schnelle, feine Schnitte
- erschütterungsfreies Arbeiten
- extrem hohe Standzeit
- mit gelöteten Diamantsegmenten
- Ausführung: 2 Auswurflöcher, außenliegende Transportschnecke
- Verpackung: Aufbewahrungsbox an Karte
- separates Zubehör: 5955000, 5956000

Artikel Nr.	EAN 4006885...	Bezeichnung	Ø	Schnitttiefe	Gewinde
7957000	...795709	1 Diamant-Hohlbohrkrone	ø 68 mm	65 mm	M 16
7958000	...795808	1 Diamant-Hohlbohrkrone	ø 82 mm	65 mm	M 16



- Verpackung: Papp-Zuschnitt
- passend für 7957000, 7958000

Artikel Nr.	EAN 4006885...	Bezeichnung	Schaft	Gewinde	Bohrer	Bohrer Länge
5955000	...595507	1 Spanndorn mit Zentrierbohrer	SDS-plus	M 16	ø 8 mm	80 mm
5956000	...595606	1 Spanndorn mit Zentrierbohrer	Sechskant-Schaft	M 16	ø 8 mm	80 mm

6.2 Lochsägen / Bohrkronen

Bohrkranz-Einsätze



- für alle Installationsarbeiten (Steckdosen, Verteilerdosen, Rohre)
- für Mauerwerk, Ziegelsteine, Leichtbausteine, Gipskartonplatten, Fliesen
- Material: HM-bestreut
- Verpackung: Aufbewahrungsbox an Karte

Artikel Nr.	EAN 4006885...	Bezeichnung	Ø	Schnitttiefe	separates Zubehör
3473000	...347304	1 Bohrkranz-Einsatz	ø 33 mm	55 mm	3466000, 3471000, 3472000
3468000	...346802	1 Bohrkranz-Einsatz	ø 43 mm	55 mm	3466000, 3471000, 3472000
3474000	...347403	1 Bohrkranz-Einsatz	ø 53 mm	55 mm	3466000, 3471000, 3472000
3469000	...346901	1 Bohrkranz-Einsatz	ø 63 mm	55 mm	3466000, 3471000, 3472000
3477000	...347700	1 Bohrkranz-Einsatz	ø 68 mm	55 mm	3466000, 3471000, 3472000
3475000	...347502	1 Bohrkranz-Einsatz	ø 73 mm	55 mm	3466000, 3471000, 3472000
3476000	...347601	1 Bohrkranz-Einsatz	ø 83 mm	55 mm	3466000, 3471000, 3472000
3467000	...346703	1 Bohrkranz-Einsatz	ø 103 mm	55 mm	3466000, 3471000



- für Artikel Nr. 3472000: Bohrkranz-Einsätze ø 33 - 83 mm
- für Artikel Nr. 3466000: Bohrkranz-Einsätze ø 33 - 103 mm
- Verpackung: Papp-Zuschnitt
- separates Zubehör: 3471000

3472000

3466000

Artikel Nr.	EAN 4006885...	Bezeichnung	Ø	passend für
3472000	...347205	1 Aufnahmeteller	ø 90 mm	3468000, 3469000, 3473000, 3474000, 3475000, 3476000, 3477000
3466000	...346604	1 Aufnahmeteller	ø 110 mm	3467000, 3468000, 3469000, 3473000, 3474000, 3475000, 3476000, 3477000



- für Aufnahmeteller
- Material: HM
- Verpackung: Papp-Zuschnitt
- passend für 3465000, 3466000, 3467000, 3468000, 3469000, 3470000, 3472000, 3473000, 3474000, 3475000, 3476000, 3477000, 3478000, 3763000, 3893000, 3894000, 3895000, 3896000, 3897000, 3898000, 3899000

Artikel Nr.	EAN 4006885...	Bezeichnung	Ø	Länge
3471000	...347106	1 Zentrierbohrer	ø 8 mm	140 mm

Bohrkränze



- für alle Installationsarbeiten (Steckdosen, Verteilerdosen, Rohre)
- für Mauerwerk, Ziegelsteine, Leichtbausteine, Gipskartonplatten, Fliesen
- komplett mit Aufnahmeteller und Zentrierbohrer
- Material: HM-bestreut
- Verpackung: Aufbewahrungsbox an Karte
- separates Zubehör: 3471000

Artikel Nr.	EAN 4006885...	Bezeichnung	Ø	Schnitttiefe
3478000	...347809	1 Bohrkranz-Set	ø 33, 53, 73, 83 mm	55 mm
3465000	...346505	1 Bohrkranz	ø 67 mm	55 mm
3470000	...347007	1 Bohrkranz	ø 73 mm	55 mm
3763000	...376304	1 Bohrkranz	ø 83 mm	55 mm



5424000



3464000

- für alle Installationsarbeiten (Steckdosen, Verteilerdosen, Rohre)
- für Mauerwerk, Ziegelsteine, Leichtbausteine, Gipskartonplatten, Fliesen
- Material: HM-bestreut
- in Kunststoffkoffer
- Verpackung: Aufkleber

Artikel Nr.	EAN 4006885...	Bezeichnung	Schnitttiefe	Inhalt
3464000	...346406	1 Bohrkranz-Set "Mauerwerk"	55 mm	5 Lochsägeneinsätze ø 33, 53, 68, 73, 83 mm 1 Aufnahmeteller 1 Zentrierbohrer
5424000	...542402	1 Bohrkranz-Set "Mauerwerk"	55 mm	5 Lochsägeneinsätze ø 33, 43, 53, 68, 103 mm 1 Aufnahmeteller 1 Zentrierbohrer

6.2 Lochsägen / Bohrkronen

Lochsägen HM-bestreut



Zweitplatzierungsprodukt für die Elektroabteilung. Verpackung mit anwendungsorientierter Kommunikation.

- zum Setzen von Elektro-Unterputzdosen
- für Mauerwerk, Ziegelsteine, Leichtbausteine, Gipskartonplatten, Fliesen
- direkt einsetzbar - kein separater Spanndorn erforderlich
- auch für tiefe Löcher geeignet
- Material: HM-bestreut
- Inklusive: 1 Zentrierbohrer HM, \varnothing 8 mm, mit Sechskant-Schaft
- Verpackung: Aufbewahrungsbox an Karte



Artikel Nr.	EAN	Bezeichnung	Ø	Schnitttiefe
8913000	...891302	1 Lochsäge HM-bestreut mit Schaft und Bohrer	\varnothing 68 mm	55 mm



- für alle Installationsarbeiten (Steckdosen, Verteilerdosen, Rohre)
- für Mauerwerk, Ziegelsteine, Leichtbausteine, Gipskartonplatten, Fliesen
- direkt einsetzbar - kein separater Spanndorn erforderlich
- auch für tiefe Löcher geeignet
- Material: HM-bestreut
- Inklusive: 1 Zentrierbohrer HM, \varnothing 8 mm, mit Sechskant-Schaft
- Verpackung: Aufbewahrungsbox an Karte
- separates Zubehör: 3471000, 3862000



Artikel Nr.	EAN	Bezeichnung	Ø	Schnitttiefe
3893000	...389304	1 Lochsäge HM-bestreut mit Schaft und Bohrer	\varnothing 33 mm	55 mm
3894000	...389403	1 Lochsäge HM-bestreut mit Schaft und Bohrer	\varnothing 43 mm	55 mm
3895000	...389502	1 Lochsäge HM-bestreut mit Schaft und Bohrer	\varnothing 53 mm	55 mm
3896000	...389601	1 Lochsäge HM-bestreut mit Schaft und Bohrer	\varnothing 68 mm	55 mm
3897000	...389700	1 Lochsäge HM-bestreut mit Schaft und Bohrer	\varnothing 73 mm	55 mm
3898000	...389809	1 Lochsäge HM-bestreut mit Schaft und Bohrer	\varnothing 83 mm	55 mm
3899000	...389908	1 Lochsäge HM-bestreut mit Schaft und Bohrer	\varnothing 103 mm	55 mm

6.2 Lochsägen / Bohrkronen



- für Lochsägen HM-bestreut mit Schaft und Bohrer
- zum Bohren von tiefen Löchern
- Material: HM
- passend für 3893000, 3894000, 3895000, 3896000, 3897000, 3898000, 3899000

Artikel Nr.	EAN	Bezeichnung	Ø	Schaft	Länge
3862000	4006885... ...386204	1 Zentrierbohrer	ø 8 mm	Sechskant-Schaft	220 mm



- für alle Installationsarbeiten (Steckdosen, Verteilerdosen, Rohre)
- für Mauerwerk, Ziegelsteine, Leichtbausteine, Gipskartonplatten, Fliesen
- auch für tiefe Löcher geeignet
- Material: HM-bestreut
- Inhalt:
 - 2 HM-Zentrierbohrer, 140, 220 mm
 - 3 Lochsägen, ø 33, 53, 68 mm
- in 2K Kunststoff-Koffer maxi

Artikel Nr.	EAN	Bezeichnung	Schnitttiefe
1003000	4006885... ...100305	1 Lochsägen-Set 5-tlg., HM-bestreut	55 mm

Bi-Metall-Lochsägeneinsätze



- für Stahlguss, Grauguss, rostfreier Stahl, Baustahl, Aluminium, Bronze, Kupfer, PVC, Acrylglas, Holz, Gipskartonplatten
- hohe Standzeit
- hohe Laufruhe
- Material: BiM, speziallegierter Werkzeugkörper mit HSS-Verzahnung
- Verpackung: Aufbewahrungsbox an Karte



Artikel Nr.	EAN	Bezeichnung	Ø	Schnitttiefe	Gewinde	separates Zubehör
3490000	4006885... ...349001	1 Lochsägeneinsatz	ø 20 mm	40 mm	12,7 mm (1/2")	5957000
3767000	...376700	1 Lochsägeneinsatz	ø 25 mm	40 mm	12,7 mm (1/2")	5957000

6.2 Lochsägen / Bohrkronen



Artikel Nr.	EAN 4006885...	Bezeichnung	Ø	Schnitttiefe	Gewinde	separates Zubehör
3491000	...349100	1 Lochsägeneinsatz	Ø 29 mm	40 mm	12,7 mm (1/2")	5957000
3768000	...376809	1 Lochsägeneinsatz	Ø 32 mm	40 mm	15,88 mm (5/8")	5958000
3492000	...349209	1 Lochsägeneinsatz	Ø 35 mm	40 mm	15,88 mm (5/8")	5958000
3770000	...377004	1 Lochsägeneinsatz	Ø 40 mm	40 mm	15,88 mm (5/8")	5958000
3493000	...349308	1 Lochsägeneinsatz	Ø 51 mm	40 mm	15,88 mm (5/8")	5958000
3772000	...377202	1 Lochsägeneinsatz	Ø 60 mm	40 mm	15,88 mm (5/8")	5958000
3494000	...349407	1 Lochsägeneinsatz	Ø 68 mm	40 mm	15,88 mm (5/8")	5958000



- Schaft: Sechskant-Schaft
- Inklusive: HSS-Zentrierbohrer Ø 6 mm
- Verpackung: Papp-Zuschnitt
- separates Zubehör: 5479000

Artikel Nr.	EAN 4006885...	Bezeichnung	für	Gewinde	Länge	passend für
5957000	...595705	1 Spanndorn mit Zentrierbohrer	für Lochsägeneinsätze Ø 19 - 29 mm	12,7 mm (1/2")	68 mm	3490000, 3491000, 3767000
5958000	...595804	1 Spanndorn mit Zentrierbohrer	für Lochsägeneinsätze ab Ø 32 mm	15,88 mm (5/8")	68 mm	3492000, 3493000, 3494000, 3768000, 3770000, 3772000

Sortimente für Edelstahl, Metalle



- für Stahlguss, Grauguss, rostfreier Stahl, Baustahl, Aluminium, Bronze, Kupfer, PVC, Acrylglas
- Material: BiM
- in Kunststoffkoffer
- Verpackung: Aufkleber
- separates Zubehör: 5479000

Artikel Nr.	EAN 4006885...	Bezeichnung	Inhalt
3498000	...349803	1 Lochsägen-Set "Elektrizität und Sanitär"	5 Lochsägeneinsätze Ø 25, 29, 35, 51, 68 mm 1 Spanndorn mit Zentrierbohrer, HSS

6.2 Lochsägen / Bohrkronen

Sortimente für Holz, Metalle



5422000



5423000



3764000

- für Holz, Sperrholz, Stahl, Buntmetalle, Kunststoffe, Gipskartonplatten
- Material: BiM
- in Kunststoffkoffer
- Verpackung: Aufkleber
- separates Zubehör: 5479000

Artikel Nr.	EAN 4006885...	Bezeichnung	Inhalt
5422000	...542204	1 Lochsägen-Set "Sanitär"	5 Lochsägeneinsätze ø 25, 35, 43, 54, 83 mm 1 Spanndorn mit Zentrierbohrer
3764000	...376403	1 Lochsägen-Set "Elektrizität und Sanitär"	5 Lochsägeneinsätze ø 35, 40, 51, 65, 68 mm 1 Spanndorn mit Zentrierbohrer
5423000	...542303	1 Lochsägen-Set "Elektrizität"	6 Lochsägeneinsätze ø 40, 54, 65, 68, 74, 86 mm 1 Spanndorn mit Zentrierbohrer



- für Holz, Sperrholz, Stahl, Buntmetalle, Kunststoffe, Gipskartonplatten
- Material: BiM
- in Kunststoffkoffer

Artikel Nr.	EAN 4006885...	Bezeichnung	Inhalt
5980000	...598003	1 Lochsägen-Set "Renovieren"	3 Lochsägeneinsätze ø 35, 43, 68 mm 1 Spanndorn mit Zentrierbohrer

6.2 Lochsägen / Bohrkronen

Bi-Metall-Lochsägen



- für Holz, Sperrholz, Stahl, Buntmetalle, Kunststoffe, Gipskartonplatten
- BiM, speziallegierter Werkzeugkörper mit HSS-Verzahnung
- direkt einsetzbar - kein separater Spanndorn erforderlich
- Material: BiM, speziallegierter Werkzeugkörper mit HSS-Verzahnung
- Inklusive: 1 Zentrierbohrer HSS, \varnothing 6 mm
- separates Zubehör: 5479000



Artikel Nr.	EAN 4006885...	Bezeichnung	\varnothing	Schnitttiefe	Schaft	Verpackung
5462000	...546202	1 Lochsäge	\varnothing 20 mm	40 mm	Sechskant-Schaft	Aufbewahrungsbox an Karte
5463000	...546301	1 Lochsäge	\varnothing 22 mm	40 mm	Sechskant-Schaft	Aufbewahrungsbox an Karte
5464000	...546400	1 Lochsäge	\varnothing 25 mm	40 mm	Sechskant-Schaft	Aufbewahrungsbox an Karte
5465000	...546509	1 Lochsäge	\varnothing 29 mm	40 mm	Sechskant-Schaft	Aufbewahrungsbox an Karte
5466000	...546608	1 Lochsäge	\varnothing 32 mm	40 mm	Sechskant-Schaft	Aufbewahrungsbox an Karte
5467000	...546707	1 Lochsäge	\varnothing 35 mm	40 mm	Sechskant-Schaft	Aufbewahrungsbox an Karte
5469000	...546905	1 Lochsäge	\varnothing 40 mm	40 mm	Sechskant-Schaft	Aufbewahrungsbox an Karte
5470000	...547001	1 Lochsäge	\varnothing 45 mm	40 mm	Sechskant-Schaft	Aufbewahrungsbox an Karte
5471000	...547100	1 Lochsäge	\varnothing 51 mm	40 mm	Sechskant-Schaft	Aufbewahrungsbox an Karte
5472000	...547209	1 Lochsäge	\varnothing 54 mm	40 mm	Sechskant-Schaft	Aufbewahrungsbox an Karte
5484000	...548404	1 Lochsäge	\varnothing 60 mm	40 mm	Sechskant-Schaft	Aufbewahrungsbox an Karte
5473000	...547308	1 Lochsäge	\varnothing 65 mm	40 mm	Sechskant-Schaft	Aufbewahrungsbox an Karte
5474000	...547407	1 Lochsäge	\varnothing 68 mm	40 mm	Sechskant-Schaft	Aufbewahrungsbox an Karte
5475000	...547506	1 Lochsäge	\varnothing 74 mm	40 mm	Sechskant-Schaft	Aufbewahrungsbox an Karte
5494000	...549401	1 Lochsäge	\varnothing 76 mm	40 mm	Sechskant-Schaft	Aufbewahrungsbox an Karte
5485000	...548503	1 Lochsäge	\varnothing 80 mm	40 mm	Sechskant-Schaft	Aufbewahrungsbox an Karte
5476000	...547605	1 Lochsäge	\varnothing 83 mm	40 mm	Sechskant-Schaft	Aufbewahrungsbox an Karte
5486000	...548602	1 Lochsäge	\varnothing 86 mm	40 mm	Sechskant-Schaft	Aufbewahrungsbox an Karte
5492000	...549203	1 Lochsäge	\varnothing 92 mm	40 mm	Sechskant-Schaft	Aufbewahrungsbox an Karte
5493000	...549302	1 Lochsäge	\varnothing 100 mm	40 mm	Sechskant-Schaft	Aufbewahrungsbox an Karte
5495000	...549500	1 Lochsäge	\varnothing 127 mm	40 mm	Sechskant-Schaft	fixiert auf Karte



- Material: HSS
- Verpackung: Blister auf Karte
- passend für 3498000, 3764000, 5422000, 5423000, 5462000, 5463000, 5464000, 5465000, 5466000, 5467000, 5469000, 5470000, 5471000, 5472000, 5473000, 5474000, 5475000, 5476000, 5484000, 5485000, 5486000, 5492000, 5493000, 5494000, 5495000, 5957000, 5958000

Artikel Nr.	EAN 4006885...	Bezeichnung	\varnothing	Länge
5479000	...547902	1 Zentrierbohrer	\varnothing 6 mm	68 mm

6.2 Lochsägen / Bohrkronen

Carbonstahl-Lochsägen



- ideal für den Trockenbau
- für Gipskartonplatten, Weichholz, OSB-Platten, Sperrholz, Spanplatten
- mit Sechskantschaft passend für alle Bohrmaschinen und Akku-Schrauber, bis 68 mm Ø zusätzlich in Maschinen mit 1/4"-Aufnahme oder in Bithaltern
- feine und saubere Schnitte durch spezielle Zahngeometrie
- Bohrkern lässt sich leicht aus der Bohrkronen entfernen
- durch Drei-Zahn-Gruppen auch für Akkumaschinen mit geringerer Antriebskraft geeignet
- geschränkte Zahngruppen
- Verpackung: Aufbewahrungsbox an Karte

Artikel Nr.	EAN 4006885...	Bezeichnung	Ø	Schnitttiefe	Schaft
5963000	...596306	1 Carbonstahl-Lochsäge	ø 25 mm	30 mm	Sechskant-Schaft 1/4" (6,35 mm)
5964000	...596405	1 Carbonstahl-Lochsäge	ø 35 mm	30 mm	Sechskant-Schaft 1/4" (6,35 mm)
5965000	...596504	1 Carbonstahl-Lochsäge	ø 40 mm	30 mm	Sechskant-Schaft 1/4" (6,35 mm)
5966000	...596603	1 Carbonstahl-Lochsäge	ø 60 mm	30 mm	Sechskant-Schaft 1/4" (6,35 mm)
5967000	...596702	1 Carbonstahl-Lochsäge	ø 65 mm	30 mm	Sechskant-Schaft 1/4" (6,35 mm)
5968000	...596801	1 Carbonstahl-Lochsäge	ø 68 mm	30 mm	Sechskant-Schaft 1/4" (6,35 mm)
5969000	...596900	1 Carbonstahl-Lochsäge	ø 74 mm	30 mm	Sechskant-Schaft
5970000	...597006	1 Carbonstahl-Lochsäge	ø 76 mm	30 mm	Sechskant-Schaft
5971000	...597105	1 Carbonstahl-Lochsäge	ø 86 mm	30 mm	Sechskant-Schaft
5972000	...597204	1 Carbonstahl-Lochsäge	ø 105 mm	30 mm	Sechskant-Schaft
5973000	...597303	1 Carbonstahl-Lochsäge	ø 127 mm	30 mm	Sechskant-Schaft

6.2 Lochsägen / Bohrkronen

Verstellbare Lochsägen

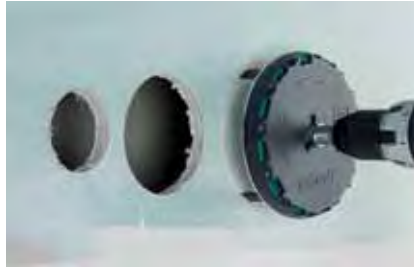

- für Gipskartonplatten, OSB-Platten, Weichholz, Sperrholz
- nur ein Produkt für alle üblichen Radien im Trockenbau
- komfortabel stufenlos verstellbar in drei Schritten: lösen - synchron justieren – fixieren
- feine und saubere Schnitte durch spezielle Zahngeometrie
- drei integrierte Skalen für alle üblichen Maße
- geschützter Arbeitsbereich durch großen Bohrteller
- zuverlässige Staubabfuhr für dauerhaft funktionsfähige Stellmechanik
- mit drei geschränkt verzahnten Schneiden
- Verpackung: Doppelkarte mit Einlegeblister
- separates Zubehör: 5979000

Artikel Nr.	EAN 4006885...	Bezeichnung	Ø	Schnitttiefe	Schaft
5978000	...597808	1 AH 45-130 - Lochsäge verstellbar	ø 45 - 130 mm	30 mm	Dreikant-Schaft



- für wolcraft Lochsäge AH 45-130 Art. Nr. 5978000
- Verpackung: Polybeutel an Karte
- passend für 5978000

Artikel Nr.	EAN 4006885...	Bezeichnung
5979000	...597907	3 Ersatzschneiden

6.2 Lochsägen / Bohrkronen

Profi-Lochsägen



in einem Arbeitsgang wird durch den Lochrandsenker eine Randvertiefung für die plane Montage von Hohlwanddosen erstellt

Die Präzisions-Lochsäge für perfektes und schnelles Arbeiten

- für Holz, Kunststoffe, Gipskartonplatten, Bauplatten
- der Auswerfer wirft den Bohrkern automatisch aus
- gehärtete Schneidezähne und Randversenker sorgen für einen sauberen Schnitt und eine lange Standzeit
- Ausführung: mit Auswerfer und Lochrandsenker
- Inklusive: 1 Zentrierbohrer HCS, \varnothing 6 mm
- Verpackung: Aufbewahrungsbox an Karte
- Ergänzende Produkte: 4050000

Artikel Nr.	EAN	Bezeichnung	\varnothing	Schnitttiefe	Schaft
2158000	4006885... ...215801	1 Lochsäge	\varnothing 68 mm	40 mm	Dreikant-Schaft



Die Profi-Lochsäge in Industrie-Qualität

- für Holz, Kunststoffe, Gipskartonplatten, Bauplatten, NE-Metalle
- Ausführung: Sägeblätter aus Wolfram-Stahl
- Metallkörper
- Inklusive:
 - 1 Zentrierbohrer HSS, \varnothing 6 mm
 - 5 Schnellwechseleinsätze
- Verpackung: Aufbewahrungsbox an Karte



Artikel Nr.	EAN	Bezeichnung	Schnellwechseleinsätze	Schnitttiefe	Schaft
2220000	4006885... ...222007	1 Profi-Lochsäge	\varnothing 28, 35, 50, 68, 75 mm	40 mm	Sechskant-Schaft



- für Holz, Gipskartonplatten, Bauplatten, NE-Metalle
- hohe Schnittleistung
- Ausführung: Sägeblätter aus Wolfram-Stahl
- Metallkörper
- Inklusive:
 - 1 Zentrierbohrer, \varnothing 8 mm
 - 3 Schnellwechseleinsätze
- Verpackung: Aufbewahrungsbox an Karte



Artikel Nr.	EAN	Bezeichnung	Schnellwechseleinsätze	Schnitttiefe	Schaft
2154000	4006885... ...215405	1 Super-Lochsäge	\varnothing 60, 68, 74 mm	33 mm	Dreikant-Schaft

6.2 Lochsägen / Bohrkronen



- für Holz, Gipskartonplatten, Bauplatten, NE-Metalle
- hohe Schnittleistung
- Ausführung: Sägeblätter aus Wolfram-Stahl
- Metallkörper
- Inklusive:
 - 1 Zentrierbohrer, \varnothing 10 mm
 - 5 Schnellwechseleinsätze
- Verpackung: Aufbewahrungsbox an Karte



Artikel Nr.	EAN 4006885...	Bezeichnung	Schnellwechseleinsätze	Schnitttiefe	Schaft
2155000	...215504	1 Super-Lochsäge	\varnothing 60, 68, 74, 80, 95 mm	40 mm	Sechskant-Schaft

Standard-Lochsägen



- zum Setzen von Steckdosen, Verteilerdosen und Hohlraumdo-
sen
- für Holz, Gipskartonplatten, Bauplatten
- Metallkörper
- Inklusive: 1 Zentrierbohrer, \varnothing 6 mm
- Verpackung: fixiert auf Karte
- Ergänzende Produkte: 4050000



Artikel Nr.	EAN 4006885...	Bezeichnung	\varnothing	Schnitttiefe	Schaft	Schaft
2157000	...215702	1 Standard-Lochsäge	\varnothing 68 mm	23 mm	Rundschaft	\varnothing 6 mm



- für Holz, Gipskartonplatten, Bauplatten
- Metallkörper
- Inklusive:
 - 1 Zentrierbohrer, \varnothing 8 mm
 - 7 Schnellwechseleinsätze
- Verpackung: fixiert auf Karte



Artikel Nr.	EAN 4006885...	Bezeichnung	Schnellwechseleinsätze	Schnitttiefe	Schaft
2164000	...216402	1 Standard-Lochsäge	\varnothing 25, 32, 38, 45, 50, 56, 62 mm	23 mm	Dreikant-Schaft



- für Holz, Gipskartonplatten, Bauplatten
- Metallkörper
- Inklusive:
 - 1 Zentrierbohrer, \varnothing 8 mm
 - 6 Schnellwechseleinsätze
- Verpackung: fixiert auf Karte



Artikel Nr.	EAN 4006885...	Bezeichnung	Schnellwechseleinsätze	Schnitttiefe	Schaft
2165000	...216501	1 Standard-Lochsäge	\varnothing 25, 32, 40, 45, 54, 65 mm	23 mm	Sechskant-Schaft

6.2 Lochsägen / Bohrkronen



- für Holz, Gipskartonplatten, Bauplatten
- Ausführung: Sägeblätter aus Wolfram-Stahl
- Metallkörper
- Inklusive:
 - 1 Zentrierbohrer, \varnothing 8 mm
 - 7 Schnellwechseleinsätze
- Verpackung: Aufbewahrungsbox an Karte



Artikel Nr.	EAN	Bezeichnung	Schnellwechseleinsätze	Schnitttiefe	Schaft
2160000	4006885... ...216006	1 Standard-Lochsäge	\varnothing 25, 32, 38, 45, 50, 56, 62 mm	33 mm	Dreikant-Schaft



- für Holz, Gipskartonplatten, Bauplatten
- Metallkörper
- Inklusive:
 - 1 Zentrierbohrer, \varnothing 10 mm
 - 5 Schnellwechseleinsätze
- Verpackung: fixiert auf Karte



Artikel Nr.	EAN	Bezeichnung	Schnellwechseleinsätze	Schnitttiefe	Schaft
2162000	4006885... ...216204	1 Standard-Lochsäge	\varnothing 60, 68, 74, 80, 95 mm	33 mm	Sechskant-Schaft



Zweitplatzierungsprodukt für die Elektroabteilung. Verpackung mit anwendungsorientierter Kommunikation.

- zum Setzen von Steckdosen, Verteilerdosen und Hohlraumdosens
- für Holz, Gipskartonplatten, Bauplatten
- Metallkörper
- Inklusive: 1 Zentrierbohrer, \varnothing 6 mm
- Verpackung: Doppelblister



Artikel Nr.	EAN	Bezeichnung	\varnothing	Schnitttiefe	Schaft	Schaft
8912000	4006885... ...891203	1 Standard-Lochsäge	\varnothing 68 mm	33 mm	Rundschaft	\varnothing 6 mm



Zweitplatzierungsprodukt für die Sanitärabteilung. Verpackung mit anwendungsorientierter Kommunikation.

- für Holz, Gipskartonplatten, Bauplatten
- Metallkörper
- Inklusive:
 - 1 Zentrierbohrer, \varnothing 8 mm
 - 4 Schnellwechseleinsätze
- Verpackung: Doppelblister



Artikel Nr.	EAN	Bezeichnung	Schnellwechseleinsätze	Schnitttiefe	Schaft
8917000	4006885... ...891708	1 Standard-Lochsäge	\varnothing 25, 35, 43, 53 mm	33 mm	Sechskant-Schaft

6.2 Lochsägen / Bohrkronen



Zweitplatzierungsprodukt für die Elektroabteilung. Verpackung mit anwendungsorientierter Kommunikation.

- für Holz, Gipskartonplatten, Bauplatten
- Metallkörper
- Inklusive:
 - 1 Zentrierbohrer, \varnothing 10 mm
 - 5 Schnellwechseleinsätze
- Verpackung: Doppelblister



Artikel Nr.	EAN 4006885...	Bezeichnung	Schnellwechseleinsätze	Schnitttiefe	Schaft
8918000	...891807	1 Standard-Lochsäge	\varnothing 68, 74, 80, 90, 100 mm	38 mm	Sechskant-Schaft



Zweitplatzierungsprodukt für die Elektroabteilung. Verpackung mit anwendungsorientierter Kommunikation.

- zum Setzen von Steckdosen, Verteilerdosen und Hohlraumdo-
sen
- für Holz, Gipskartonplatten, Bauplatten
- Metallkörper
- Inklusive:
 - 1 Zentrierbohrer, \varnothing 8 mm
 - 3 Schnellwechseleinsätze
- Verpackung: Doppelblister



Artikel Nr.	EAN 4006885...	Bezeichnung	Schnellwechseleinsätze	Schnitttiefe	Schaft
8916000	...891609	1 Standard-Lochsäge	\varnothing 40, 54, 65 mm	40 mm	Dreikant-Schaft



- für Holz, Gipskartonplatten, Bauplatten
- Kunststoffkörper
- Inklusive:
 - 1 Zentrierbohrer, \varnothing 6 mm
 - 7 Schnellwechseleinsätze
- Verpackung: fixiert auf Karte

Artikel Nr.	EAN 4006885...	Bezeichnung	Schnellwechseleinsätze	Schnitttiefe	Schaft	Schaft
2161000	...216105	1 Standard-Lochsäge	\varnothing 25, 32, 38, 45, 50, 56, 62 mm	18 mm	Rundschaft	\varnothing 6 mm



- für Holz, Gipskartonplatten, Bauplatten
- Kunststoffkörper
- Inklusive:
 - 1 Zentrierbohrer, \varnothing 6 mm
 - 3 Schnellwechseleinsätze
- Verpackung: fixiert auf Karte

Artikel Nr.	EAN 4006885...	Bezeichnung	Schnellwechseleinsätze	Schnitttiefe	Schaft	Schaft
2169000	...216907	1 Standard-Lochsäge	\varnothing 40, 54, 65 mm	18 mm	Rundschaft	\varnothing 6 mm

6.2 Lochsägen / Bohrkronen



- für Holz, Gipskartonplatten, Bauplatten
- Kunststoffkörper
- Inklusive: 1 Zentrierbohrer, \varnothing 6 mm
- Verpackung: fixiert auf Karte
- Ergänzende Produkte: 4050000

Artikel Nr.	EAN	Bezeichnung	\varnothing	Schnitttiefe	Schaft	Schaft
3777000	4006885... ...377707	1 Standard-Lochsäge	\varnothing 65 mm	32 mm	Rundschaft	\varnothing 6 mm

Universal-Lochsägen



- für Holz, Kunststoffe, Mauerwerk, Fliesen, Gipsblöcke, Gasbeton, Eternit, Heraklithplatten, Ziegel, Gipskartonplatten
- mit speziellen Hartmetall-Schneiden für präzise Schnitte
- hervorragende Spanabfuhr durch extra große Spanräume
- direkt einsetzbar - kein separater Spanndorn erforderlich
- Material: HM
- Inklusive: 1 Zentrierbohrer HM, \varnothing 8 mm
- Verpackung: Aufbewahrungsbox an Karte



Artikel Nr.	EAN	Bezeichnung	\varnothing	Schnitttiefe	Schaft	separates Zubehör
3874000	4006885... ...387409	1 Universal-Lochsäge	\varnothing 25 mm	60 mm	Sechskant-Schaft	
3876000	...387607	1 Universal-Lochsäge	\varnothing 35 mm	60 mm	Sechskant-Schaft	
3877000	...387706	1 Universal-Lochsäge	\varnothing 40 mm	60 mm	Sechskant-Schaft	
3879000	...387904	1 Universal-Lochsäge	\varnothing 50 mm	60 mm	Sechskant-Schaft	
3882000	...388208	1 Universal-Lochsäge	\varnothing 68 mm	60 mm	Sechskant-Schaft	
3885000	...388505	1 Universal-Lochsäge	\varnothing 85 mm	60 mm	Sechskant-Schaft	
3887000	...388703	1 Universal-Lochsäge	\varnothing 105 mm	60 mm	Sechskant-Schaft	
5960000	...596009	1 Universal-Lochsäge	\varnothing 112 mm	60 mm	Sechskant-Schaft	5959000
5961000	...596108	1 Universal-Lochsäge	\varnothing 127 mm	60 mm	Sechskant-Schaft	5959000
5962000	...596207	1 Universal-Lochsäge	\varnothing 152 mm	60 mm	Sechskant-Schaft	5959000



- Verpackung: Papp-Zuschnitt
- passend für 5960000, 5961000, 5962000

Artikel Nr.	EAN	Bezeichnung	Schaft	Gewinde	Länge
5959000	4006885... ...595903	1 Spanndorn	Sechskant-Schaft	15,88 mm (5/8")	372 mm

6.2 Lochsägen / Bohrkronen

Diamant-Bohrer »Ceramic«



Einfache Anwendung: Diamant-Bohrer in das Bohrfutter eines Akkuschaubers einspannen, bohren und fertig!

- Maschine: Akku-Schrauber
- einsetzbar für Sanitärbefestigungen und Kabeldurchführungen
- für Fliesen, Feinsteinzeug, Granitplatten, Kacheln
- Sägerand mit hochwertigen Industriediamanten, die sich problemlos und präzise auch durch härteste Materialien bohren
- Grundkörper aus Vollmaterial gedreht - für dauerhaft präzisen Einsatz
- Verpackung: Blister auf Karte
- separates Zubehör: 5911000



Artikel Nr.	EAN 4006885...	Bezeichnung	Ø	Schnitttiefe	Schaft
5915000	...591509	1 Diamant-Bohrer "Ceramic"	ø 5 mm	30 mm	ø 10 mm
5916000	...591608	1 Diamant-Bohrer "Ceramic"	ø 6 mm	30 mm	ø 10 mm
5917000	...591707	1 Diamant-Bohrer "Ceramic"	ø 8 mm	30 mm	ø 10 mm
5918000	...591806	1 Diamant-Bohrer "Ceramic"	ø 10 mm	30 mm	ø 10 mm



- für Diamant-Bohrer Ceramic ø 5 - 10 mm
- integrierte Wasserkühlung durch einen Schwamm
- kein Verlaufen des Diamant-Bohrers beim Bohren
- sicherer Halt auf Fliesen, Feinsteinzeug und Granitplatten dank der 2 Saugnäpfe
- Verpackung: fixiert auf Karte
- passend für 5915000, 5916000, 5917000, 5918000

Artikel Nr.	EAN 4006885...	Bezeichnung	Ø	Ausführung
5911000	...591103	1 Führung	ø 10 mm	mit 2 Saugnäpfen

6.2 Lochsägen / Bohrkronen



- Inhalt:
4 Diamant-Bohrer, \varnothing 5, 6, 8, 10 mm
1 Führung, mit 2 Saugnäpfen
- in Kunststoffbox
- Verpackung: Aufkleber

Artikel Nr.	EAN	Bezeichnung
8771000	4006885... ...877108	1 Diamant-Bohrer-Set

Diamant-Lochsägen »Ceramic«

Akku-Schrauber



Zweitplatzierungsprodukt für die Fliesenabteilung. Verpackung mit anwendungsorientierter Kommunikation.



- Maschine: Akku-Schrauber
- zur Installation von Steckdosen auf Fliesen
- für Fliesen, Feinsteinzeug, Granitplatten, Kacheln
- mit Zentrierbohrer - keine zusätzliche Bohrhilfe notwendig
- Sägerand mit hochwertigen Industriediamanten, die sich problemlos und präzise auch durch härteste Materialien bohren
- Grundkörper aus Vollmaterial gedreht - für dauerhaft präzisen Einsatz
- der mitgelieferte Schwamm ermöglicht Wasserkühlung - dadurch erhöht sich die Standzeit und die Staubbildung beim Bohren wird verhindert
- Verpackung: Doppelblister

Artikel Nr.	EAN	Bezeichnung	\varnothing	Schnitttiefe	Schaft
8911000	4006885... ...891104	1 Diamant-Lochsäge "Ceramic"	\varnothing 68 mm	25 mm	\varnothing 10 mm

6.2 Lochsägen / Bohrkronen



- Maschine: Akku-Schrauber
- einsetzbar für Sanitärbefestigungen, Steckdosenlöcher, Abläufe, Heizkörperzuleitungen, Bodenspots und Wasseranschlüsse
- für Fliesen, Feinsteinzeug, Granitplatten, Kacheln
- mit Zentrierbohrer - keine zusätzliche Bohrhilfe notwendig
- Sägerand mit hochwertigen Industriediamanten, die sich problemlos und präzise auch durch härteste Materialien bohren
- Grundkörper aus Vollmaterial gedreht - für dauerhaft präzisen Einsatz
- der mitgelieferte Schwamm ermöglicht Wasserkühlung - dadurch erhöht sich die Standzeit und die Staubbildung beim Bohren wird verhindert
- in Aufbewahrungsbox
- Verpackung: Aufkleber
- separates Zubehör: 5913000



Artikel Nr.	EAN 4006885...	Bezeichnung	Ø	Schnitttiefe	Schaft
5920000	...592001	1 Diamant-Lochsäge "Ceramic"	ø 18 mm	45 mm	ø 10 mm
5922000	...592209	1 Diamant-Lochsäge "Ceramic"	ø 22 mm	45 mm	ø 10 mm
5924000	...592407	1 Diamant-Lochsäge "Ceramic"	ø 25 mm	45 mm	ø 10 mm
5926000	...592605	1 Diamant-Lochsäge "Ceramic"	ø 35 mm	45 mm	ø 10 mm
5928000	...592803	1 Diamant-Lochsäge "Ceramic"	ø 45 mm	45 mm	ø 10 mm
5929000	...592902	1 Diamant-Lochsäge "Ceramic"	ø 53 mm	45 mm	ø 10 mm
5940000	...594005	1 Diamant-Lochsäge "Ceramic"	ø 60 mm	45 mm	ø 10 mm
5930000	...593008	1 Diamant-Lochsäge "Ceramic"	ø 65 mm	45 mm	ø 10 mm
5931000	...593107	1 Diamant-Lochsäge "Ceramic"	ø 68 mm	45 mm	ø 10 mm
5932000	...593206	1 Diamant-Lochsäge "Ceramic"	ø 74 mm	45 mm	ø 10 mm
5933000	...593305	1 Diamant-Lochsäge "Ceramic"	ø 83 mm	45 mm	ø 10 mm

Winkelschleifer



- Maschine: Einhand-Winkelschleifer
- einsetzbar für Sanitärbefestigungen, Steckdosenlöcher, Abläufe, Heizkörperzuleitungen, Bodenspots und Wasseranschlüsse
- für Fliesen, Feinsteinzeug, Granitplatten, Kacheln
- Sägerand mit hochwertigen Industriediamanten, die sich problemlos und präzise auch durch härteste Materialien bohren
- Verpackung: fixiert auf Karte

Artikel Nr.	EAN 4006885...	Bezeichnung	Ausführung	Ø	Schnitttiefe
5941000	...594104	1 Diamant-Lochsäge "Ceramic"	Gewinde M 14	ø 20 mm	45 mm

6.2 Lochsägen / Bohrkronen



Artikel Nr.	EAN 4006885...	Bezeichnung	Ausführung	Ø	Schnitttiefe
5942000	...594203	1 Diamant-Lochsäge "Ceramic"	Gewinde M 14	ø 25 mm	45 mm
5943000	...594302	1 Diamant-Lochsäge "Ceramic"	Gewinde M 14	ø 35 mm	45 mm
5944000	...594403	1 Diamant-Lochsäge "Ceramic"	Gewinde M 14	ø 40 mm	45 mm
5945000	...594500	1 Diamant-Lochsäge "Ceramic"	Gewinde M 14	ø 45 mm	45 mm
5946000	...594609	1 Diamant-Lochsäge "Ceramic"	Gewinde M 14	ø 50 mm	45 mm
5947000	...594708	1 Diamant-Lochsäge "Ceramic"	Gewinde M 14	ø 54 mm	45 mm
5948000	...594807	1 Diamant-Lochsäge "Ceramic"	Gewinde M 14	ø 60 mm	45 mm
5949000	...594906	1 Diamant-Lochsäge "Ceramic"	Gewinde M 14	ø 68 mm	45 mm

Zubehör



- Maschine: Akku-Schrauber
- Ersatzteil für Diamant-Lochsägen "Ceramic"
- Verpackung: Blister auf Karte
- passend für 5920000, 5922000, 5924000, 5926000, 5928000, 5929000, 5930000, 5931000, 5932000, 5933000, 5940000

Artikel Nr.	EAN 4006885...	Bezeichnung	Ausführung
5913000	...591301	1 Zentrierbohrereinheit	HM-bestückt

Sortimente



- zum Bohren von Löchern für Steckdosen
- für alle gängigen Steckdosenkombinationen geeignet
- für Fliesen, Feinsteinzeug, Granitplatten, Holz, Metall, Kunststoff
- Inhalt:
 - 1 Diamant-Lochsäge "Ceramic", ø 68 mm, Fliesen, Feinsteinzeug, Granitplatten, Kacheln
 - 1 Lochsäge, BiM, ø 68 mm, Holz, Stahl, Kunststoffe, Gipskartonplatten
 - 1 Schablone, für alle gängigen Steckdosenkombinationen geeignet
- in Kunststoffkoffer

Artikel Nr.	EAN 4006885...	Bezeichnung	Ø
5981000	...598102	1 Lochsägen-Set "Sanitär"	ø 68 mm

6.2 Lochsägen / Bohrkronen

Lochschneider für Wasserhähne



- für Wasserhähne
- einfaches, exaktes Ausstanzen
- für Bleche, Edelstahl
- dank dem Kugellager ist nur ein geringer Kraftaufwand nötig
- hohe Standzeit
- Inklusive: 1 Vorbohrer, \varnothing 10,2 mm
- in Aufbewahrungsbox
- Verpackung: Aufkleber

Artikel Nr.	EAN 4006885...	Bezeichnung	Ausführung	\varnothing
3761000	...376106	1 Lochschneider	mit Kugellager	\varnothing 32 mm (1 1/4")
3762000	...376205	1 Lochschneider	mit Kugellager	\varnothing 35 mm (1 3/8")



Zweitplatzierungsprodukt für die Spülenabteilung.

- für Wasserhähne
- einfaches, exaktes Ausstanzen
- für Bleche, Edelstahl
- Inhalt:
 - 1 Lochschneider, \varnothing 35 mm
 - 2 HSS-Metallbohrer rollgewalzt, \varnothing 4, 10 mm
- Verpackung: Schiebelblisten

Artikel Nr.	EAN 4006885...	Bezeichnung	\varnothing
8925000	...892507	1 Lochschneider-Set	\varnothing 35 mm (1 3/8")



- für Wasserhähne
- einfaches, exaktes Ausstanzen
- für Bleche, Edelstahl
- Verpackung: Aufbewahrungsbox an Karte

Artikel Nr.	EAN 4006885...	Bezeichnung	\varnothing
3752000	...375208	1 Lochschneider	\varnothing 28 mm (1 1/8")
3753000	...375307	1 Lochschneider	\varnothing 32 mm (1 1/4")
3754000	...375406	1 Lochschneider	\varnothing 35 mm (1 3/8")
3756000	...375604	1 Lochschneider	\varnothing 40 mm (1 4/7")

6.2 Lochsägen / Bohrkronen



- speziell zur Installation von Wasserhähnen in glasfaserverstärkten Kunststoffspülen (GFK)
- Verpackung: Aufbewahrungsbox an Karte

Artikel Nr.	EAN	Bezeichnung	Ø	Schaft
3759000	4006885... ...375901	1 Spezialbohrer	Ø 28, 32, 35 mm	Ø 10 mm

Sonstiges



- für Leuchtmittel
- besonders geeignet für Hochspannungs-Halogenlampen (z. B. GU 10)
- zum schnellen und einfachen Wechseln von Halogen-Leuchtmitteln
- Schäden an Halogen-Lampen durch ungeschützte Finger werden vermieden
- Verpackung: fixiert auf Karte

Artikel Nr.	EAN	Bezeichnung
5499000	4006885... ...549906	1 Saugnapf

6.3 Bits/ Handschraubendreher/ Halter/ Adapter



6.3 Bits/ Handschraubendreher/ Halter/ Adapter

Solid-Bits

- speziell gestrahlte Oberfläche
- passgenaue Klingenspitze
- zähhartes Werkzeug
- geringe Toleranzen

Standard-Bits 25 mm



- Verpackung: Blister auf Karte



Artikel Nr.	EAN 4006885...	Bezeichnung	Typ	Klingenstärke / -breite	Länge
1338000	...133808	3 Bits	Schlitz	0,8 x 5,5 mm 1 x 5,5 mm 1,2 x 6,5 mm	25 mm



- Verpackung: Blister auf Karte



Artikel Nr.	EAN 4006885...	Bezeichnung	Typ	Größe	Länge	passend für
1330000	...133006	3 Bits	Phillips	PH 1	25 mm	
1331000	...133105	3 Bits	Phillips	PH 2	25 mm	4055000
1527000	...152700	6 Bits	Phillips	PH 2	25 mm	4055000
1332000	...133204	3 Bits	Phillips	PH 3	25 mm	



- Verpackung: Blister auf Karte



Artikel Nr.	EAN 4006885...	Bezeichnung	Typ	Größe	Länge
1333000	...133303	3 Bits	Pozidriv	PZ 1	25 mm
1334000	...133402	3 Bits	Pozidriv	PZ 2	25 mm
1534000	...153400	6 Bits	Pozidriv	PZ 2	25 mm
1335000	...133501	3 Bits	Pozidriv	PZ 3	25 mm
2443000	...244306	1 Bit	Pozidriv	PZ 4	25 mm

6.3 Bits/ Handschraubendreher/ Halter/ Adapter



- Verpackung: Blister auf Karte



Artikel Nr.	EAN 4006885...	Bezeichnung	Typ	Größe	Länge
2480000	...248007	3 Bits	Torx	TX 10	25 mm
2477000	...247703	3 Bits	Torx	TX 15	25 mm
2481000	...248106	3 Bits	Torx	TX 20	25 mm
2478000	...247802	3 Bits	Torx	TX 25	25 mm
2479000	...247901	3 Bits	Torx	TX 27	25 mm
2482000	...248205	3 Bits	Torx	TX 30	25 mm
2483000	...248304	3 Bits	Torx	TX 40	25 mm
2416000	...241602	1 Bit	Torx	TX 50	25 mm
2491000	...249103	2 Bits	Torx	TX 6 - 7	25 mm
2495000	...249509	2 Bits	Torx	TX 8 - 9	25 mm
2447000	...244702	7 Bits	Torx	TX 10 - 15 - 20 - 25 - 27 - 30 - 40	25 mm



- Verpackung: Blister auf Karte



Artikel Nr.	EAN 4006885...	Bezeichnung	Typ	Größe	Länge
1339000	...133907	3 Bits	Innensechskant	2 - 2,5 - 3	25 mm
1340000	...134003	3 Bits	Innensechskant	4 - 5 - 6	25 mm

Profiboxen



- in Kunststoffbox



Artikel Nr.	EAN 4006885...	Bezeichnung	Typ	Größe	Länge
1281000	...128101	20 Bits	Phillips	PH 2	25 mm
1284000	...128408	20 Bits	Pozidriv	PZ 2	25 mm
1288000	...128804	20 Bits	Torx	TX 20	25 mm
1289000	...128903	20 Bits	Torx	TX 25	25 mm

6.3 Bits/ Handschraubendreher/ Halter/ Adapter

Sortimente



einfach auf und zu



Mit einem Griff bereit

- die integrierte Magnetleiste verhindert das Herausfallen der Bits
- aufklappbar mit einer Hand ist der BitButler übersichtlich, zusammengeklappt passt er in jede Hemdtasche
- in Aufbewahrungsbox
- Verpackung: Blister auf Karte

Artikel Nr.	EAN 4006885...	Bezeichnung	Inhalt	Länge
1369000	...136908	1 BitButler	4 Phillips PH 1 - PH 2 - PH 2 - PH 3 4 Pozidriv PZ 1 - PZ 2 - PZ 2 - PZ 3 1 Bithalter, magnetisch	25 mm
1371000	...137103	1 BitButler	2 Schlitz, 0,8 x 5,5 mm, 1,2 x 6,5 mm 4 Phillips PH 1 - PH 2 - PH 2 - PH 3 4 Pozidriv PZ 1 - PZ 2 - PZ 2 - PZ 3 1 Bithalter, magnetisch	25 mm
1372000	...137202	1 BitButler	10 Torx TX 7 - TX 8 - TX 9 - TX 10 - TX 15 - TX 20 - TX 25 - TX 27 - TX 30 - TX 40 1 Bithalter, magnetisch	25 mm
1374000	...137400	1 BitButler 20	3 Schlitz, 0,6 x 4,5 mm, 0,8 x 5,5 mm, 1,2 x 6,5 mm 3 Phillips PH 1 - PH 2 - PH 3 3 Pozidriv PZ 1 - PZ 2 - PZ 3 7 Torx TX 7 - TX 8 - TX 9 - TX 10 - TX 15 - TX 20 - TX 25 4 Innensechskant 2 - 2,5 - 3 - 4 1 Bithalter, magnetisch	25 mm



- mit den gängigsten Antrieben für Arbeiten in und um's Haus
- jeder Antrieb hat seine eigene Farbe
- Kennzeichnung der Box mit Bit-Antrieb und Bit-Größe
- mit Gürtelclip
- in 2K Kunststoff-Klappbox
- Verpackung: Doppelkarte mit Einlegeblister



Artikel Nr.	EAN 4006885...	Bezeichnung	Inhalt	Länge
2975000	...297500	1 Bit-Box 32-teilig	4 Schlitz, 0,6 x 4,5 mm, 0,8 x 5,5 mm, 1 x 5,5 mm, 1,2 x 6,5 mm 4 Phillips PH 1 - PH 2 - PH 2 - PH 3 4 Pozidriv PZ 1 - PZ 2 - PZ 2 - PZ 3 14 Torx TX 6 - TX 7 - TX 8 - TX 9 - TX 10 - TX 10 - TX 15 - TX 15 - TX 20 - TX 20 - TX 25 - TX 25 - TX 30 - TX 40 5 Innensechskant 2 - 3 - 4 - 5 - 6 1 Bithalter, magnetisch	25 mm

6.3 Bits/ Handschraubendreher/ Halter/ Adapter



- einfache Bitentnahme - trotzdem sicherer Halt in der Box
- mit Farbcode für Antrieb
- klein und handlich
- gute Haptik - Deckel aus 2-Komponenten
- Kennzeichnung der Box mit Bit-Antrieb und Bit-Größe
- in 2K Kunststoff-Klappbox
- Verpackung: Blister auf Karte



Artikel Nr.	EAN 4006885...	Bezeichnung	Inhalt	Länge
2976000	...297609	1 Bit-Box 7-teilig	6 Phillips PH 1 - PH 1 - PH 2 - PH 2 - PH 2 - PH 3 1 Bithalter, magnetisch	25 mm
2977000	...297708	1 Bit-Box 7-teilig	6 Pozidriv PZ 1 - PZ 1 - PZ 2 - PZ 2 - PZ 2 - PZ 3 1 Bithalter, magnetisch	25 mm
2978000	...297807	1 Bit-Box 7-teilig	6 Torx TX 10 - TX 15 - TX 20 - TX 20 - TX 25 - TX 25 1 Bithalter, magnetisch	25 mm
2979000	...297906	1 Bit-Box 7-teilig	1 Phillips PH 2 1 Pozidriv PZ 2 4 Torx TX 10 - TX 15 - TX 20 - TX 25 1 Bithalter, magnetisch	25 mm
2980000	...298002	1 Bit-Box 7-teilig	6 Schlitz, 0,6 x 4,5 mm, 0,8 x 5,5 mm, 0,8 x 5,5 mm, 1 x 5,5 mm, 1 x 5,5 mm, 1,2 x 6,5 mm 1 Bithalter, magnetisch	25 mm



- in hochwertiger Aufbewahrungsbox
- in 2K Kunststoff-Klappbox



Artikel Nr.	EAN 4006885...	Bezeichnung	Inhalt	Länge
8633000	...863309	1 Bit-Box	3 Schlitz, 0,6 x 4,5 mm, 1 x 5,5 mm, 1,6 x 8 mm 4 Phillips PH 1 - PH 2 - PH 2 - PH 3 4 Pozidriv PZ 1 - PZ 2 - PZ 2 - PZ 3 5 Torx TX 10 - TX 20 - TX 25 - TX 30 - TX 40 1 Bithalter, magnetisch	25 mm



- in Kunststoffkassette



Artikel Nr.	EAN 4006885...	Bezeichnung	Inhalt	Länge
2400000	...240001	1 Bit-Box	3 Schlitz, 0,6 x 4,5 mm, 1 x 5,5 mm, 1,6 x 8 mm 4 Phillips PH 1 - PH 2 - PH 2 - PH 3 4 Pozidriv PZ 1 - PZ 2 - PZ 2 - PZ 3 4 Torx TX 10 - TX 20 - TX 25 - TX 30 1 Bithalter, magnetisch	25 mm

6.3 Bits/ Handschraubendreher/ Halter/ Adapter



• in Kunststoffbox



Artikel Nr.	EAN	Bezeichnung	Inhalt	Länge
1575000	4006885... ...157507	1 Bit-Box	3 Schlitz, 0,6 x 4,5 mm, 0,8 x 5,5 mm, 1 x 5,5 mm 3 Phillips PH 1 - PH 2 - PH 3 3 Pozidriv PZ 1 - PZ 2 - PZ 3 1 Bithalter, magnetisch	25 mm



Das preisgünstige Experten-Set

- für alle Reparaturen im und rund um das Haus
- mit allen gängigen Bit-Typen
- in Metallkassette
- Verpackung: Blister auf Karte



Artikel Nr.	EAN	Bezeichnung	Inhalt	Länge
1388000	4006885... ...138803	1 Bit-Box 32-teilig	4 Schlitz, 0,6 x 4 mm, 0,8 x 5 mm, 1 x 3 mm, 1 x 6 mm 4 Phillips PH 1 - PH 2 - PH 2 - PH 3 4 Pozidriv PZ 1 - PZ 2 - PZ 2 - PZ 3 7 Torx TX 10 - TX 15 - TX 20 - TX 25 - TX 27 - TX 30 - TX 40 7 Torx mit Loch TX 10 - TX 15 - TX 20 - TX 25 - TX 27 - TX 30 - TX 40 4 Innensechskant 3 - 4 - 5 - 6 1 Handschraubendreher, 2-Komponenten-Handgriff 1 Adapter	25 mm



- Verpackung: Blister auf Karte



Artikel Nr.	EAN	Bezeichnung	Inhalt	Länge
2445000	4006885... ...244504	1 Bit-Set	5 Schlitz, 0,6 x 4,5 mm, 0,8 x 5,5 mm, 1 x 5,5 mm, 1,2 x 6,5 mm, 1,6 x 8 mm 3 Phillips PH 1 - PH 2 - PH 3 3 Pozidriv PZ 1 - PZ 2 - PZ 3 1 Bithalter, magnetisch	25 mm



6.3 Bits/ Handschraubendreher/ Halter/ Adapter



Artikel Nr.	EAN 4006885...	Bezeichnung	Inhalt	Länge
2446000	...244603	1 Bit-Set	2 Schlitz, 1 x 5,5 mm, 1,2 x 6,5 mm 2 Phillips PH 1 - PH 2 2 Pozidriv PZ 1 - PZ 2 1 Bithalter, magnetisch	25 mm
2444000	...244405	1 Bit-Set	2 Schlitz, 1 x 5,5 mm, 1,2 x 6,5 mm 2 Phillips PH 1 - PH 2 2 Pozidriv PZ 1 - PZ 2	25 mm

Innenausbau-Bits 25 mm



- für Gipskartonplatten, Holzpaneelen, Spanplatten
- mit aufgespresstem Tiefenanschlag zum sicheren und schnellen Verschrauben
- Verpackung: Blister auf Karte



Artikel Nr.	EAN 4006885...	Bezeichnung	Typ	Größe	Ausführung	Länge
1342000	...134201	2 Bits Innenausbau	Phillips	PH 2	mit Tiefenanschlag	25 mm
1344000	...134409	2 Bits Innenausbau	Pozidriv	PZ 2	mit Tiefenanschlag	25 mm

Sicherheitsbits



- Verpackung: Blister auf Karte



Artikel Nr.	EAN 4006885...	Bezeichnung	Typ	Größe	Länge
1260000	...126008	3 Schraubendreherklingen	Torx mit Loch	TX 7 - 8 - 9	50 mm
1261000	...126107	3 Schraubendreherklingen	Torx mit Loch	TX 10 - 15 - 20	50 mm
1262000	...126206	3 Schraubendreherklingen	Torx mit Loch	TX 25 - 27 - 30	50 mm
1263000	...126305	3 Schraubendreherklingen	Innensechskant mit Loch	2 - 2,5 - 3	50 mm
1264000	...126404	3 Schraubendreherklingen	Innensechskant mit Loch	4 - 5 - 6	50 mm
1265000	...126503	3 Schraubendreherklingen	Spanner	4 - 5 - 6	50 mm
1266000	...126602	3 Schraubendreherklingen	Square Plus	1 - 2 - 3	50 mm
1267000	...126701	3 Schraubendreherklingen	Torq-Set	6 - 8 - 10	50 mm
1268000	...126800	3 Schraubendreherklingen	Tri-Wing	1 - 2 - 3	50 mm
1269000	...126909	3 Schraubendreherklingen	Clutch	1 - 2 - 3	50 mm

6.3 Bits/ Handschraubendreher/ Halter/ Adapter



- für die Reparaturen vieler marktüblicher Elektrogeräte, Computer, etc.
- in Metallkassette
- Verpackung: Blister auf Karte



Artikel Nr.	EAN	Bezeichnung	Inhalt
1386000	4006885... ...138605	1 Kombi-Sicherheitsbit-Box 31-teilig	3 Innenvierkant, 25 mm, 0 - 1 - 2 3 Phillips, 25 mm, 1 - 2 - 3 5 Innensechskant mit Loch, 25 mm, 2 - 2,5 - 3 - 4 - 5 4 Torx mit Loch, 25 mm, 6 - 7 - 8 - 9 3 Tri-Wing, 50 mm, 1 - 2 - 3 3 Torq, 50 mm, 6 - 8 - 10 3 Spanner, 50 mm, 4 - 6 - 8 6 Torx mit Loch, 50 mm, 10 - 15 - 20 - 25 - 27 - 30 1 Handschraubendreher, 2-Komponenten-Handgriff



Das preisgünstige Experten-Set

- für alle diffizilen Arbeiten
- für schwer zugängliche Stellen
- in Metallkassette
- Verpackung: Blister auf Karte



Artikel Nr.	EAN	Bezeichnung	Inhalt	Länge
1389000	4006885... ...138902	1 Micro-Bit-Box 32-teilig	7 Schlitz, 28 mm, 1 - 1,5 - 2 - 2,5 - 3 - 3,5 - 4 4 Phillips, 28 mm, 000 - 00 - 0 - 1 2 Pozidriv, 28 mm, 0 - 1 9 Torx, 28 mm, 4 - 5 - 6 - 7 - 8 - 9 - 10 - 15 - 20 8 Innensechskant, 28 mm, 0,7 - 0,9 - 1,3 - 1,5 - 2 - 2,5 - 3 - 4 1 Handschraubendreher, 2-Komponenten-Handgriff 1 Verlängerungsschaft	28 mm

6.3 Bits/ Handschraubendreher/ Halter/ Adapter

Doppelbits 60 mm



- Verpackung: Blister auf Karte



Artikel Nr.	EAN 4006885...	Bezeichnung	Größe	Länge
2407000	...240704	2 Doppelbits	Phillips PH 1 / Schlitz, 0,6 x 4,5 mm Phillips PH 2 / Schlitz, 0,8 x 5,5 mm	60 mm
2408000	...240803	2 Doppelbits	Pozidriv PZ 1 / Schlitz, 0,6 x 4,5 mm Pozidriv PZ 2 / Schlitz, 0,8 x 5,5 mm	60 mm

Schraubendreherklingen 89 mm

- besonders lange Klinge für den Einsatz in engen, schmalen Arbeitsbereichen



- Verpackung: Blister auf Karte



Artikel Nr.	EAN 4006885...	Bezeichnung	Typ	Klingenstärke / -breite	Länge
1252000	...125209	1 Schraubendreherklinge	Schlitz	0,6 x 4,5 mm	89 mm
1253000	...125308	1 Schraubendreherklinge	Schlitz	1 x 5,5 mm	89 mm



- Verpackung: Blister auf Karte



Artikel Nr.	EAN 4006885...	Bezeichnung	Typ	Größe	Länge
1241000	...124103	1 Schraubendreherklinge	Phillips	PH 1	89 mm
1242000	...124202	1 Schraubendreherklinge	Phillips	PH 2	89 mm



- Verpackung: Blister auf Karte



Artikel Nr.	EAN 4006885...	Bezeichnung	Typ	Größe	Länge
1244000	...124400	1 Schraubendreherklinge	Pozidriv	PZ 1	89 mm
1245000	...124509	1 Schraubendreherklinge	Pozidriv	PZ 2	89 mm

6.3 Bits/ Handschraubendreher/ Halter/ Adapter



- Verpackung: Blister auf Karte



Artikel Nr.	EAN 4006885...	Bezeichnung	Typ	Größe	Länge
1247000	...124707	1 Schraubendreherklinge	Torx	TX 10	89 mm
1248000	...124806	1 Schraubendreherklinge	Torx	TX 15	89 mm
1249000	...124905	1 Schraubendreherklinge	Torx	TX 20	89 mm
1250000	...125001	1 Schraubendreherklinge	Torx	TX 25	89 mm

Sonstiges



- Maschine: Akku-Schrauber und Handschraubendreher
- zum Lösen von Schrauben mit defektem Antrieb
- Größe SR 1 für Schrauben mit Antrieb PH 1, PZ 1, TX 10, Innensechskant 2,5 + 3, SL 0,8 x 5,5 mm
- Größe SR 2 für Schrauben mit Antrieb PH 2, PZ 2, TX 15 + 20, Innensechskant 4
- Verpackung: Blister auf Karte

Artikel Nr.	EAN 4006885...	Bezeichnung
2982000	...298200	2 Schraubenausdreher

Torsion TiN-Bits 25 mm

- TiN-Beschichtung für unübertroffene Abriebfestigkeit
- zähvergüteter Kern mit hoher elastischer Verformbarkeit
- geringe Bruchgefahr
- Torsionszone zur Aufnahme von Kraftspitzen
- universelle Anwendung



- Verpackung: Blister auf Karte



Artikel Nr.	EAN 4006885...	Bezeichnung	Typ	Klingenstärke / -breite	Länge
1320000	...132009	2 Bits	Schlitz	0,8 x 5,5 mm 1,2 x 6,5 mm	25 mm

6.3 Bits/ Handschraubendreher/ Halter/ Adapter



- Verpackung: Blister auf Karte



Artikel Nr.	EAN 4006885...	Bezeichnung	Typ	Größe	Länge
1322000	...132207	2 Bits	Phillips	PH 1	25 mm
1323000	...132306	2 Bits	Phillips	PH 2	25 mm
1324000	...132405	2 Bits	Phillips	PH 3	25 mm



- Verpackung: Blister auf Karte



Artikel Nr.	EAN 4006885...	Bezeichnung	Typ	Größe	Länge
1325000	...132504	2 Bits	Pozidriv	PZ 1	25 mm
1326000	...132603	2 Bits	Pozidriv	PZ 2	25 mm
1327000	...132702	2 Bits	Pozidriv	PZ 3	25 mm



einfach auf und zu

Mit einem Griff bereit

- die integrierte Magnetleiste verhindert das Herausfallen der Bits
- aufklappbar mit einer Hand ist der BitButler übersichtlich, zusammengeklappt passt er in jede Hemdtasche
- in Aufbewahrungsbox
- Verpackung: Blister auf Karte



Artikel Nr.	EAN 4006885...	Bezeichnung	Inhalt	Länge
1367000	...136700	1 BitButler	4 Phillips PH 1 - PH 2 - PH 2 - PH 3 4 Pozidriv PZ 1 - PZ 2 - PZ 2 - PZ 3 1 Bithalter, magnetisch	25 mm

6.3 Bits/ Handschraubendreher/ Halter/ Adapter

Diamant-Bits 25 mm

- Profi-Qualität
- Diamant-Partikel minimieren die Auswurfkraft des Bits
- reduzierter Verschleiß des Bits und Schraubenkopfes
- bis zu 10-fache Standzeit gegenüber Solid-Bits
- geringe Bruchgefahr
- Torsionszone zur Aufnahme von Kraftspitzen, extreme Drehmomente werden aufgefangen



- Verpackung: Blister auf Karte



Artikel Nr.	EAN 4006885...	Bezeichnung	Typ	Größe	Länge
1305000	...130500	1 Bit	Phillips	PH 1	25 mm
1306000	...130609	1 Bit	Phillips	PH 2	25 mm
1307000	...130708	1 Bit	Phillips	PH 3	25 mm



- Verpackung: Blister auf Karte



Artikel Nr.	EAN 4006885...	Bezeichnung	Typ	Größe	Länge
1302000	...130203	1 Bit	Pozidriv	PZ 1	25 mm
1303000	...130302	1 Bit	Pozidriv	PZ 2	25 mm
1304000	...130401	1 Bit	Pozidriv	PZ 3	25 mm



- Verpackung: Blister auf Karte



Artikel Nr.	EAN 4006885...	Bezeichnung	Typ	Größe	Länge
1296000	...129603	1 Bit	Torx	TX 10	25 mm
1297000	...129702	1 Bit	Torx	TX 15	25 mm
1298000	...129801	1 Bit	Torx	TX 20	25 mm
1299000	...129900	1 Bit	Torx	TX 25	25 mm

6.3 Bits/ Handschraubendreher/ Halter/ Adapter



leicht zurückstecken

Mit einem Griff bereit

- die integrierte Magnetleiste verhindert das Herausfallen der Bits
- aufklappbar mit einer Hand ist der BitButler übersichtlich, zusammengeklappt passt er in jede Hemdtasche
- in Aufbewahrungsbox
- Verpackung: Blister auf Karte

Artikel Nr.	EAN 4006885...	Bezeichnung	Inhalt	Länge
1365000	...136502	1 BitButler	4 Phillips PH 1 - PH 2 - PH 2 - PH 3 4 Pozidriv PZ 1 - PZ 2 - PZ 2 - PZ 3 1 Schnellwechsel-Bithalter	25 mm



- einfache Bitentnahme - trotzdem sicherer Halt in der Box
- mit Farbcode für Antrieb
- klein und handlich
- gute Haptik - Deckel aus 2-Komponenten
- Kennzeichnung der Box mit Bit-Antrieb und Bit-Größe
- in 2K Kunststoff-Klappbox
- Verpackung: Blister auf Karte



Artikel Nr.	EAN 4006885...	Bezeichnung	Inhalt	Länge
2963000	...296305	1 Bit-Box 7-teilig	3 Phillips PH 1 - PH 2 - PH 3 3 Pozidriv PZ 1 - PZ 2 - PZ 3 1 Bithalter, magnetisch	25 mm
2964000	...296404	1 Bit-Box 7-teilig	6 Torx TX 10 - TX 15 - TX 20 - TX 20 - TX 25 - TX 30 1 Bithalter, magnetisch	25 mm

6.3 Bits/ Handschraubendreher/ Halter/ Adapter

Impact-Bits 25 mm

- Profi-Qualität
- **spezial gehärtet**
- für härteste Schlageinsätze mit Akku-Schlagschrauber
- geringste Toleranzen für eine direkte Kraftübertragung



- einfache Bitentnahme - trotzdem sicherer Halt in der Box
- mit Farbcode für Antrieb
- klein und handlich
- gute Haptik - Deckel aus 2-Komponenten
- Kennzeichnung der Box mit Bit-Antrieb und Bit-Größe
- in 2K Kunststoff-Klappbox
- Verpackung: Blister auf Karte



Artikel Nr.	EAN	Bezeichnung	Inhalt	Länge
2969000	4006885... ...296909	1 Impact - Bit-Box 7-teilig	6 Torx TX 15 - TX 20 - TX 20 - TX 25 - TX 25 - TX 30 1 Bithalter	25 mm
2974000	...297401	1 Impact - Bit-Box 7-teilig	3 Phillips PH 1 - PH 2 - PH 3 3 Pozidriv PZ 1 - PZ 2 - PZ 3 1 Bithalter	25 mm

Handschraubendreher

Im wolcraft Handschraubendreher-Sortiment lässt sich für jede Schraubanwendung der passende Handschraubendreher finden, egal ob für mehr oder weniger Platz und Kraft. Die ergonomischen Griffe liegen sehr gut in der Hand und sorgen für eine optimale Kraftübertragung.



- für Standardanwendungen in großen, breiten Räumen, in denen viel Platz zum Arbeiten ist
- 2-Komponenten-Handgriff
- Verpackung: fixiert auf Karte

Artikel Nr.	EAN	Bezeichnung	Ausführung	Aufnahme	Länge
8725000	4006885... ...872509	1 Handschraubendreher	lang, mit Magnet und Schnellwechselfutter	6,3 mm (1/4") Sechskant-Aufnahme	197 mm

6.3 Bits/ Handschraubendreher/ Halter/ Adapter



- für enge, schmale Räume
- mit langen Bits optimal einsetzbar
- 2-Komponenten-Handgriff
- Verpackung: fixiert auf Karte

Artikel Nr.	EAN	Bezeichnung	Ausführung	Aufnahme	Länge
1240000	4006885... ...124004	1 Handschraubendreher	mittel, mit Magnet und Schnellwechselfutter	6,3 mm (1/4") Sechskant-Aufnahme	138 mm



- ideal für enge Zwischenräume und schwer zugängliche Stellen
- die ergonomische Griffform ermöglicht eine hohe Kraftübertragung
- 2-Komponenten-Handgriff
- Verpackung: fixiert auf Karte

Artikel Nr.	EAN	Bezeichnung	Ausführung	Aufnahme	Länge
1239000	4006885... ...123908	1 Handschraubendreher	kurz, mit Magnet und Schnellwechselfutter	6,3 mm (1/4") Sechskant-Aufnahme	90 mm



- T-Griffform für hohes Drehmoment
- dank der sehr guten Kraftübertragung nur minimaler Kraftaufwand notwendig, selbst bei festgezogenen Schrauben
- bequemes Arbeiten in jeder Position, selbst über Kopf
- 2-Komponenten-Handgriff
- Verpackung: fixiert auf Karte

Artikel Nr.	EAN	Bezeichnung	Ausführung	Aufnahme	Länge
1235000	4006885... ...123502	1 T-Handschraubendreher	mit Magnet	6,3 mm (1/4") Sechskant-Aufnahme	152 mm

6.3 Bits/ Handschraubendreher/ Halter/ Adapter



Der einzige Handschraubendreher mit dem Sie auch um die Kurve kommen!

- für schwer zugängliche Stellen
- mit Haltering zum präzisen Führen des Handschraubendrehers
- die ergonomische Griffform ermöglicht eine hohe Kraftübertragung
- 2-Komponenten-Handgriff
- Verpackung: fixiert auf Karte

Artikel Nr.	EAN	Bezeichnung	Ausführung	Aufnahme	Länge
1236000	4006885... ...123601	1 Handschraubendreher	mit flexiblem Schaft, mit Magnet	6,3 mm (1/4") Sechskant-Aufnahme	289 mm



- zum Bohren und Schrauben im 90° Winkel an engen und/oder schwer zugänglichen Stellen
- das Eckmaß beträgt nur 50 mm einschließlich eines 25 mm Bits
- Verpackung: Blister auf Karte

Artikel Nr.	EAN	Bezeichnung	Aufnahme	Länge
1573000	4006885... ...157309	1 Winkel-Handschraubendreher	beidseitige Aufnahme für 6,3 mm (1/4") Sechskant-Bits	109 mm



- für Haken- und Ringschrauben bis 6 mm Kopfbreite
- der Griff mit Sechskant-Aufnahme ist abnehmbar und kann als Handschrauber für Bits, Steckschlüssel, Gewindebohrer oder Senker genutzt werden
- minimaler Kraftaufwand
- bequemes Arbeiten in jeder Position, selbst über Kopf
- der Kopf kann auch im Akku-Schrauber bis zu einer Drehzahl von max. 25 RPM eingesetzt werden
- Verpackung: fixiert auf Karte

Artikel Nr.	EAN	Bezeichnung	Ausführung	Aufnahme	Länge
2419000	4006885... ...241909	1 Hakenschraubendreher	mit Bitaufnahme	6,3 mm (1/4") Sechskant-Aufnahme	104 mm

6.3 Bits/ Handschraubendreher/ Halter/ Adapter



Der Mini-Handschraubendreher mit Ratsche - ideal für jeden Haushalt!

- für angenehmes Arbeiten bei Anwendungen in kleinen Räumen
- für kleine Reparaturen, zum Festziehen lockerer Schrauben etc.
- bestückt mit 5 Bits im Magazin - direkt einsatzbereit
- umschaltbar auf Rechts- und Linkslauf
- 2-Komponenten-Handgriff
- Inklusive:
 - 2 Bits, Schlitz 0,6 x 4,5 mm - 1,0 x 5,5 mm
 - 3 Bits, Phillips PH 1 - 2 - 3
- Verpackung: Doppelblister

Artikel Nr.	EAN 4006885...	Bezeichnung	Ausführung	Aufnahme	Länge
1237000	...123700	1 Mini-Handschraubendreher	mit Ratsche, mit Magnet	6,3 mm (1/4") Sechskant-Aufnahme	116 mm

Bithalter / Adapter

Bithalter



- Maschine: Akku-Schrauber und Bohrmaschinen
- der Dauermagnet hält Bit und Schraube fest
- Verpackung: Blister auf Karte

Artikel Nr.	EAN 4006885...	Bezeichnung	Ausführung	Aufnahme	Länge
1577000	...157705	1 Bithalter	mit Magnet	6,3 mm (1/4") Sechskant-Aufnahme	50 mm
2426000	...242609	1 Bithalter	mit Magnet	6,3 mm (1/4") Sechskant-Aufnahme	60 mm



- Maschine: Akku-Schrauber und Bohrmaschinen
- starker Dauermagnet hält Bit und Schraube fest
- Verpackung: Blister auf Karte

Artikel Nr.	EAN 4006885...	Bezeichnung	Ausführung	Aufnahme	Länge
2421000	...242104	1 Bithalter	mit Magnet und Schnellwechselfutter	6,3 mm (1/4") Sechskant-Aufnahme	52 mm

6.3 Bits/ Handschraubendreher/ Halter/ Adapter



- Maschine: Akku-Schrauber und Bohrmaschinen
- der Dauermagnet hält Bit und Schraube fest
- Verpackung: Blister auf Karte

Artikel Nr.	EAN	Bezeichnung	Ausführung	Aufnahme	Länge
2425000	4006885... ...242500	1 Bithalter	mit Magnet und Tiefenanschlag	6,3 mm (1/4") Sechskant-Aufnahme	72 mm



- Maschine: Akku-Schrauber und Bohrmaschinen
- starker Dauermagnet hält Bit und Schraube fest
- Verpackung: Blister auf Karte

Artikel Nr.	EAN	Bezeichnung	Ausführung	Aufnahme	Länge
2411000	4006885... ...241107	1 Bithalter	mit Magnet und Tiefenanschlag mit Ringmagnet	6,3 mm (1/4") Sechskant-Aufnahme	60 mm



- Maschine: Akku-Schrauber und Bohrmaschinen
- der Dauermagnet hält Bit und Schraube fest
- der Ringmagnet hält die Schraube fest
- Verpackung: fixiert auf Karte

Artikel Nr.	EAN	Bezeichnung	Ausführung	Aufnahme	Länge
2983000	4006885... ...298309	1 Bithalter	mit Magnet und Ringmagnet	6,3 mm (1/4") Sechskant-Aufnahme	150 mm
2981000	...298101	1 Bithalter	mit Magnet und Ringmagnet	6,3 mm (1/4") Sechskant-Aufnahme	250 mm
2984000	...298408	1 Bithalter	mit Magnet und Ringmagnet	6,3 mm (1/4") Sechskant-Aufnahme	300 mm
2985000	...298507	1 Bithalter	mit Magnet und Ringmagnet	6,3 mm (1/4") Sechskant-Aufnahme	450 mm



- Maschine: Bohrhämmer mit SDS-plus Aufnahme
- der Dauermagnet hält Bit und Schraube fest
- Verpackung: Blister auf Karte

Artikel Nr.	EAN	Bezeichnung	Schaft	Ausführung	Aufnahme	Länge
2429000	4006885... ...242906	1 Bithalter	SDS-plus	mit Magnet und Sprengring	6,3 mm (1/4") Sechskant-Aufnahme	80 mm

6.3 Bits/ Handschraubendreher/ Halter/ Adapter

Adapter



Kompaktes 90° Winkelgetriebe, zum Bohren und Schrauben an engen Stellen. Einfache, handliche Lösung, die Ruck-Zuck einsatzbereit ist.

- Maschine: Akku-Schrauber
- das Eckmaß beträgt nur 52 mm einschließlich eines 25 mm Bits
- kugelgelagertes Getriebe
- Rechts- und Linkslauf
- max. 400 RPM
- max. 13 Nm
- Verpackung: Doppelkarte mit Einlegeblister

Artikel Nr.	EAN	Bezeichnung	Schaft	für	Länge
4688000	4006885... ...468801	1 Winkelgetriebe	6 mm (1/4")	zur Aufnahme von Bits und Bohrer mit Sechskantschaft, für Holz bis max. Ø 10 mm, Metall bis max. Ø 6 mm, Stein bis max. Ø 10 mm	153 mm



1579000



2415000



2414000

- Maschine: Bohrmaschinen und Handschraubendreher
- Verpackung: Blister auf Karte

Artikel Nr.	EAN	Bezeichnung	Schaft	für	Länge
1579000	4006885... ...157903	1 Stecknuss-Adapter	6 mm (1/4")	für Stecknüsse mit 6 mm (1/4") Aufnahme	50 mm
2415000	...241503	1 Stecknuss-Adapter	6 mm (1/4")	für Stecknüsse mit 10 mm (3/8") Aufnahme	65 mm
2414000	...241404	1 Stecknuss-Adapter	6 mm (1/4")	für Stecknüsse mit 13 mm (1/2") Aufnahme	72 mm

6.3 Bits/ Handschraubendreher/ Halter/ Adapter

Steckschlüssel



- Maschine: Akku-Schrauber und Bohrmaschinen
- für härteste Verschraubungen auch für Profi und Semiprofi
- hochwertiger Innenmagnet hält die Schraube oder die Mutter sicher fest
- Material: Chrom-Vanadium-Stahl
- Schaft: Sechskant-Schaft 1/4" (6,35 mm)
- Verpackung: Blister auf Karte

Artikel Nr.	EAN 4006885...	Bezeichnung	Schlüsselweite	Länge
1375000	...137509	1 Steckschlüssel	SW 6	50 mm
1376000	...137608	1 Steckschlüssel	SW 7	50 mm
1378000	...137806	1 Steckschlüssel	SW 8	50 mm
1379000	...137905	1 Steckschlüssel	SW 10	50 mm
1380000	...138001	1 Steckschlüssel	SW 12	50 mm
1383000	...138308	1 Steckschlüssel	SW 13	50 mm
1384000	...138407	1 Steckschlüssel	SW 6,35 (1/4")	50 mm



- Maschine: Akku-Schlagschrauber, Akku-Schrauber, Bohrmaschinen
- für anspruchsvollste Verschraubungen - auch mit Schlagschraubern
- hochwertiger Innenmagnet hält die Schraube oder die Mutter sicher fest
- Material: Chrome Molybdän Stahl
- Schaft: Sechskant-Schaft 1/4" (6,35 mm)
- Verpackung: Blister auf Karte

Artikel Nr.	EAN 4006885...	Bezeichnung	Schlüsselweite	Länge
1391000	...139107	1 Impact - Steckschlüssel	SW 8	50 mm
1392000	...139206	1 Impact - Steckschlüssel	SW 10	50 mm
1395000	...139503	1 Impact - Steckschlüssel	SW 13	50 mm
1396000	...139602	1 Impact - Steckschlüssel	SW 7,94 (5/16")	50 mm



- Maschine: Akku-Schrauber und Bohrmaschinen
- Material: Chrom-Vanadium-Stahl
- Schaft: Sechskant-Schaft 6,35 mm, 1/4", nach DIN 3126-E6.3
- Inklusive: 1 Adapter, 6 mm (1/4"), 50 mm
- Verpackung: Blister auf Karte

Artikel Nr.	EAN 4006885...	Bezeichnung	Schlüsselweite
2413000	...241305	1 Steckschlüssel-Set	SW 7, 8, 10, 13

Sortimente



- zum Schrauben per Hand oder mit Maschine an schwer zugänglichen Stellen
- Inhalt:
 - 1 Winkelgetriebe, zum Bohren und Schrauben im 90° Winkel an engen und/oder schwer zugänglichen Stellen
 - 1 Mini-Handschraubendreher, mit Ratsche, 116 mm
 - 6 Bits, PH 2, PZ 2, TX 10, TX 15, TX 20, TX 25
- in 2K Kunststoff-Koffer mini

Artikel Nr.	EAN 4006885...	Bezeichnung
1001000	...100107	1 Schubladen-Schrauber-Set

6.4 Schleifmittel

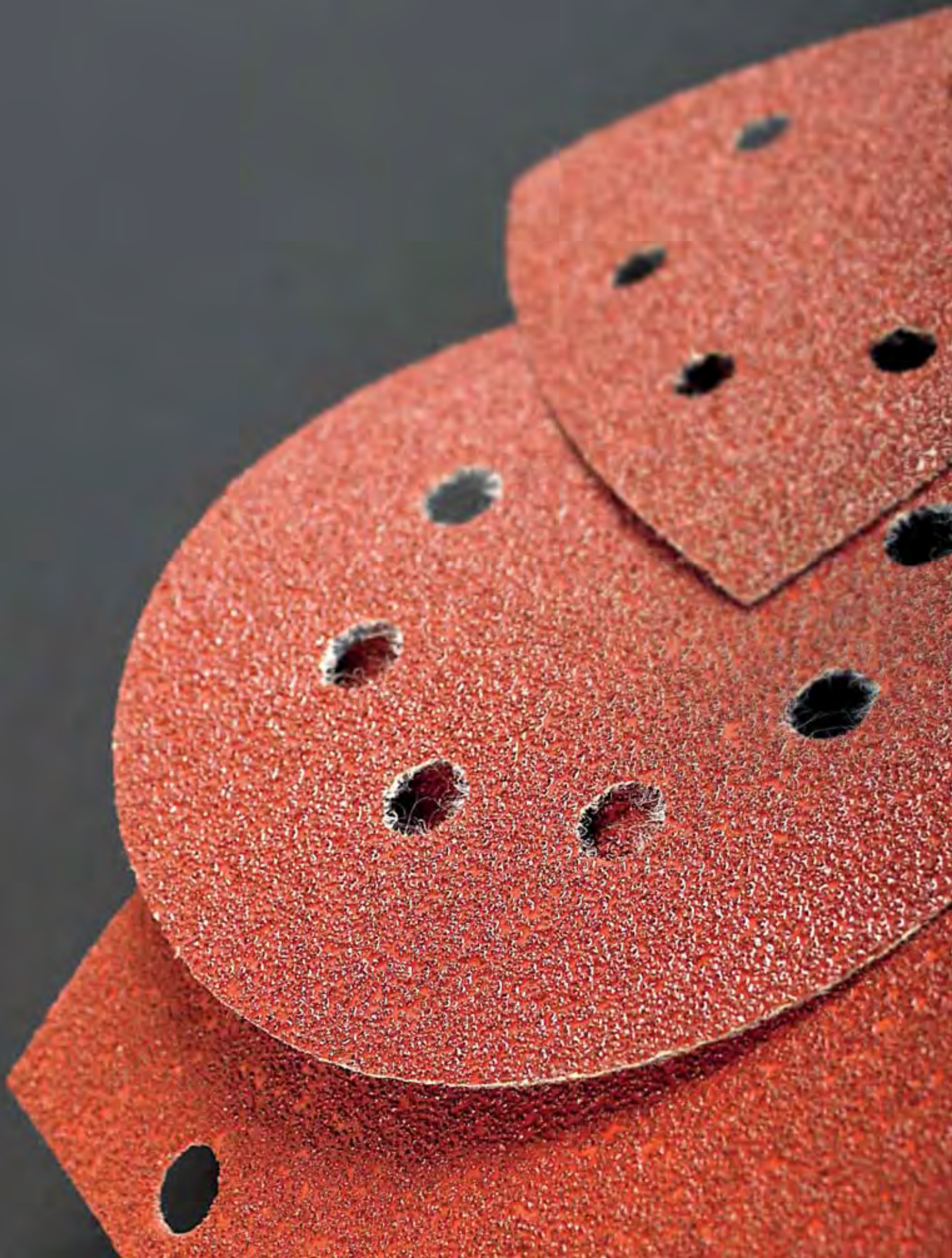

6.4 Schleifmittel

Exzentrerschleifer

Haft-Schleifscheiben Korund ø 115 mm

passend für Bosch, Bullcraft, Einhell, Elu, Festool, Kress, Peugeot, RYOBI, Skil



- Maschine: Exzentrerschleifer
- für Holz, Metalle
- hohe Standzeit
- kunstharzgebunden
- gewebeverstärkt
- Material: Korund



Artikel Nr.	EAN 4006885...	Bezeichnung	Ø	Korn	Verpackung
2269000	...226906	5 Haft-Schleifscheiben	ø 115 mm	40	Papp-Zuschnitt
2269100	...226913	25 Haft-Schleifscheiben	ø 115 mm	40	verschrumpft mit Einleger
2270000	...227002	5 Haft-Schleifscheiben	ø 115 mm	60	Papp-Zuschnitt
2270100	...227019	25 Haft-Schleifscheiben	ø 115 mm	60	verschrumpft mit Einleger
2271000	...227101	5 Haft-Schleifscheiben	ø 115 mm	80	Papp-Zuschnitt
2271100	...227118	25 Haft-Schleifscheiben	ø 115 mm	80	verschrumpft mit Einleger
2272000	...227200	5 Haft-Schleifscheiben	ø 115 mm	120	Papp-Zuschnitt
2267100	...226715	25 Haft-Schleifscheiben	ø 115 mm	80, 120, 240	verschrumpft mit Einleger

Haft-Schleifteller ø 125 mm



- Maschine: Exzentrerschleifer
- Artikel Nr. 2258000: zum Schleifen auf ebenen Flächen



Artikel Nr.	EAN 4006885...	Bezeichnung	Ø	Ausführung	passend für	Verpackung
2227000	...222700	1 Haft-Schleifteller	ø 125 mm	gelocht	Bosch PEX 12, Bosch PEX 125, Bosch PEX 400 A	Papp-Zuschnitt
2258000	...225800	1 Haft-Schleifteller	ø 125 mm	harte Ausführung, gelocht	Bosch, wolfcraft	Papp-Zuschnitt

6.4 Schleifmittel

Haft-Schleifscheiben Korund ø 125 mm

passend für AEG, Atlas Copco, ayce, Black & Decker, Bosch, Bullcraft, DeWalt, Einhell, Elu, Fein, Ferm, Festool, Flex, Güde, Hitachi, Kinzo, Kress, Mac Allister, Makita, Metabo, Milwaukee, RYOBI, Skil, Stanley, Worx



- Maschine: Exzentrerschleifer
- für Holz, Metalle
- kunstharzgebunden
- gewebeverstärkt
- Material: Korund



Artikel Nr.	EAN 4006885...	Bezeichnung	Ø	Korn	Verpackung
8401000	...840102	15 Haft-Schleifscheiben	ø 125 mm	60, 80, 120	verschrumpft mit Einleger



- Maschine: Exzentrerschleifer
- für Holz, Metalle
- hohe Standzeit
- kunstharzgebunden
- gewebeverstärkt
- Material: Korund



Artikel Nr.	EAN 4006885...	Bezeichnung	Ø	Korn	Verpackung
3180000	...318007	5 Haft-Schleifscheiben	ø 125 mm	24	Papp-Zuschnitt
2069000	...206908	5 Haft-Schleifscheiben	ø 125 mm	40	Papp-Zuschnitt
2069100	...206915	25 Haft-Schleifscheiben	ø 125 mm	40	verschrumpft mit Einleger
2250000	...225008	5 Haft-Schleifscheiben	ø 125 mm	60	Papp-Zuschnitt
2250100	...006232	25 Haft-Schleifscheiben	ø 125 mm	60	verschrumpft mit Einleger
2070000	...207004	5 Haft-Schleifscheiben	ø 125 mm	80	Papp-Zuschnitt
2070100	...006225	25 Haft-Schleifscheiben	ø 125 mm	80	verschrumpft mit Einleger
2251000	...225107	5 Haft-Schleifscheiben	ø 125 mm	120	Papp-Zuschnitt
2251100	...006966	25 Haft-Schleifscheiben	ø 125 mm	120	verschrumpft mit Einleger
2252000	...225206	5 Haft-Schleifscheiben	ø 125 mm	180	Papp-Zuschnitt
2253000	...225305	5 Haft-Schleifscheiben	ø 125 mm	240	Papp-Zuschnitt
2072000	...207202	5 Haft-Schleifscheiben	ø 125 mm	400	Papp-Zuschnitt
2278000	...227804	10 Haft-Schleifscheiben	ø 125 mm	40, 60, 80, 120, 180	verschrumpft mit Einleger
2259100	...225916	25 Haft-Schleifscheiben	ø 125 mm	80, 120, 240	Papp-Zuschnitt

6.4 Schleifmittel

Haft-Schleifscheiben Farbe/Lack ø 125 mm

passend für AEG, Atlas Copco, ayce, Black & Decker, Bosch, Bullcraft, DeWalt, Einhell, Elu, Fein, Ferm, Festool, Flex, Güde, Hitachi, Kinzo, Kress, Mac Allister, Makita, Metabo, Milwaukee, RYOBI, Skil, Stanley, Worx



- Maschine: Exzenterschleifer
- für lackierte Oberflächen, Metalle, Kunststoffe
- reduziert vorzeitiges Zusetzen der Körnung beim Schleifen von Farbe, Lack und Spachtel
- bis zu 4-fache Standzeit gegenüber Standard-Schleifpapier
- spezielle Oberflächenbeschichtung



Artikel Nr.	EAN 4006885...	Bezeichnung	Ø	Korn	Verpackung
1150000	...115002	5 Haft-Schleifscheiben	ø 125 mm	40	Papp-Zuschnitt
1150100	...115019	25 Haft-Schleifscheiben	ø 125 mm	40	verschumpft mit Einleger
1151000	...115101	5 Haft-Schleifscheiben	ø 125 mm	60	Papp-Zuschnitt
1152000	...115200	5 Haft-Schleifscheiben	ø 125 mm	80	Papp-Zuschnitt
1152100	...115217	25 Haft-Schleifscheiben	ø 125 mm	80	verschumpft mit Einleger
1153000	...115309	5 Haft-Schleifscheiben	ø 125 mm	120	Papp-Zuschnitt
1153100	...115316	25 Haft-Schleifscheiben	ø 125 mm	120	verschumpft mit Einleger
1157000	...115705	5 Haft-Schleifscheiben	ø 125 mm	180	Papp-Zuschnitt
1149000	...114906	9 Haft-Schleifscheiben	ø 125 mm	40, 60, 80, 120, 180	verschumpft mit Einleger
1156100	...115613	25 Haft-Schleifscheiben	ø 125 mm	40, 80, 120	verschumpft mit Einleger

Haft-Schleifscheiben Nass/Trocken ø 125 mm

passend für AEG, Atlas Copco, ayce, Black & Decker, Bosch, Bullcraft, DeWalt, Einhell, Elu, Fein, Ferm, Festool, Flex, Güde, Hitachi, Kinzo, Kress, Mac Allister, Makita, Metabo, Milwaukee, RYOBI, Skil, Stanley, Worx



- Maschine: Exzenterschleifer
- für riefenfreies Nass/Trocken Schleifen
- für Metalle, Lacke, Firnis, Kunststoffe
- wasserfest
- hochflexibel



Artikel Nr.	EAN 4006885...	Bezeichnung	Ø	Korn	Verpackung
3191000	...319103	5 Haft-Schleifscheiben	ø 125 mm	280	Papp-Zuschnitt
3192000	...319202	5 Haft-Schleifscheiben	ø 125 mm	400	Papp-Zuschnitt

6.4 Schleifmittel

Haft-Gitterleinen ø 125 mm

passend für AEG, Atlas Copco, Black & Decker, Bosch, DeWalt, Einhell, Elu, Fein, Ferm, Festo, Flex, Güde, Hitachi, Kinzo, Kress, Mac Allister, Makita, Metabo, Milwaukee, RYOBI, Skil, Stanley, wolfcraft, Worx

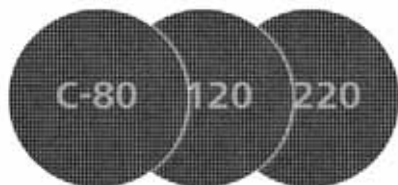

- Maschine: Exzenterschleifer und Flächenschleifer 5894000
- für Gipskartonplatten, Holz, Farbe
- hochwertiger Schleifkörper
- kunstharzgebunden
- bis zu 4-fache Standzeit gegenüber Standard-Schleifpapier
- ideale Performance auf stark staubenden Oberflächen
- die offene Maschen-Struktur ermöglicht eine optimale Absaugung bei allen Maschinen mit Absaugvorrichtung
- mit Klettgewebe zum schnellen Schleifpapierwechsel
- Material: Silizium-Karbid
- passend für 2211000, 2223000, 5894000



Artikel Nr.	EAN	Bezeichnung	Ø	Korn	Verpackung
8464000	4006885... ...846401	5 Haft-Gitterleinen	ø 125 mm	80, 120, 220	Papp-Zuschnitt

Haft-Schleifvliese ø 125 mm



- Maschine: Exzenterschleifer
- für Feinschliff
- für Holz, OSB-Platten, Metall, Blech, Edelstahl
- innovatives und hochwirksames Schleifvlies
- passend für 2211000, 2223000, 5894000



Artikel Nr.	EAN	Bezeichnung	Ø	Korn	Verpackung
3169000	4006885... ...316904	2 Haft-Schleifvliese	ø 125 mm	280	Papp-Zuschnitt

6.4 Schleifmittel

Haft-Schleifscheiben Korund ø 150 mm

passend für AEG, Atlas Copco, Bosch, DeWalt, Elu, Felisatti, Flex, Hilti, Kress, Metabo, Milwaukee, Peugeot, Wegoma



- Maschine: Exzentrerschleifer
- für Holz, Metalle
- hohe Standzeit
- kunstharzgebunden
- gewebeverstärkt
- Material: Korund



Artikel Nr.	EAN	Bezeichnung	Ø	Korn	Verpackung
1838000	4006885... ...183803	12 Haft-Schleifscheiben	ø 150 mm	60, 120, 240	verschumpft mit Einleger

Haft-Schleifscheiben Korund ø 150 mm

passend für Bosch, Fein, Festool, Flex, Hitachi, Holz-Her, MAFELL, Makita, Metabo, Peugeot, Wegoma



- Maschine: Exzentrerschleifer
- für Holz, Metalle
- kunstharzgebunden
- gewebeverstärkt
- Material: Korund



Artikel Nr.	EAN	Bezeichnung	Ø	Korn	Verpackung
8404000	4006885... ...840409	10 Haft-Schleifscheiben	ø 150 mm	60, 80, 120	verschumpft mit Einleger



- Maschine: Exzentrerschleifer
- für Holz, Metalle
- hohe Standzeit
- kunstharzgebunden
- gewebeverstärkt
- Material: Korund



Artikel Nr.	EAN	Bezeichnung	Ø	Korn	Verpackung
1840000	4006885... ...184008	5 Haft-Schleifscheiben	ø 150 mm	40	Papp-Zuschnitt
1841000	...184107	5 Haft-Schleifscheiben	ø 150 mm	60	Papp-Zuschnitt
1842000	...184206	5 Haft-Schleifscheiben	ø 150 mm	80	Papp-Zuschnitt
1843000	...184305	5 Haft-Schleifscheiben	ø 150 mm	120	Papp-Zuschnitt
1840100	...184015	12 Haft-Schleifscheiben	ø 150 mm	40, 80, 120, 240	Papp-Zuschnitt

6.4 Schleifmittel

Haft-Gitterleinen ø 225 mm



- Maschine: Exzenterschleifer, Wand- und Deckenschleifer
- für Gipskartonplatten, Holz, Farbe
- hochwertiger Schleifkörper
- kunstharzgebunden
- bis zu 4-fache Standzeit gegenüber Standard-Schleifpapier
- ideale Performance auf stark staubenden Oberflächen
- die offene Maschen-Struktur ermöglicht eine optimale Absaugung bei allen Maschinen mit Absaugvorrichtung
- mit Klettgewebe zum schnellen Schleifpapierwechsel
- Material: Silizium-Karbid
- passend für 4052000



Artikel Nr.	EAN 4006885...	Bezeichnung	Ø	Korn	Verpackung
5617000	...561700	5 Haft-Gitterleinen	ø 225 mm	80	Papp-Zuschnitt
2287000	...228702	5 Haft-Gitterleinen	ø 225 mm	120	Papp-Zuschnitt
2288000	...228801	5 Haft-Gitterleinen	ø 225 mm	220	Papp-Zuschnitt

Haft-Schleifvliese ø 225 mm



- Maschine: Exzenterschleifer, Wand- und Deckenschleifer
- für Feinschliff
- für Holz, OSB-Platten, Metall, Blech, Edelstahl
- innovatives und hochwirksames Schleifvlies



Artikel Nr.	EAN 4006885...	Bezeichnung	Ø	Korn	Verpackung
3168000	...316805	1 Haft-Schleifvlies	ø 225 mm	280	Papp-Zuschnitt

6.4 Schleifmittel

Bandschleifer

Gewebe-Schleifbänder 13 x 457 mm

passend für Black & Decker BD 280, Black & Decker BD 282 E, Black & Decker BD 290, Black & Decker BD 292 E, Black & Decker KA 290, Black & Decker KA 292 E, Black & Decker KA 293 E, Black & Decker KA 900 E



- Maschine: Bandschleifer, Powerfeile
- für Holz, Metall
- hohe Standzeit
- flexibel und widerstandsfähig
- Material: Korund
- Trägermaterial: Baumwollgewebe



Artikel Nr.	EAN 4006885...	Bezeichnung	Korn	Breite	Länge	Verpackung
1724000	...172401	3 Gewebe-Schleifbänder	40	13 mm	457 mm	Papp-Zuschnitt
1725000	...172500	3 Gewebe-Schleifbänder	80	13 mm	457 mm	Papp-Zuschnitt
1726000	...172609	3 Gewebe-Schleifbänder	120	13 mm	457 mm	Papp-Zuschnitt
1869000	...186903	3 Gewebe-Schleifbänder	40, 80, 120	13 mm	457 mm	Papp-Zuschnitt

Gewebe-Schleifbänder 40 x 303 mm

passend für Bosch GVS 350 AE, Bosch PVS 280 A, Bosch PVS 300 AE, Bosch PVS 350 AE



- Maschine: Bandschleifer, Varioschleifer
- für Holz, Metall
- hohe Standzeit
- flexibel und widerstandsfähig
- Material: Korund
- Trägermaterial: Baumwollgewebe



Artikel Nr.	EAN 4006885...	Bezeichnung	Korn	Breite	Länge	Verpackung
1715000	...171503	3 Gewebe-Schleifbänder	60	40 mm	303 mm	Papp-Zuschnitt
1717000	...171701	3 Gewebe-Schleifbänder	80	40 mm	303 mm	Papp-Zuschnitt
1719000	...171909	3 Gewebe-Schleifbänder	120	40 mm	303 mm	Papp-Zuschnitt

6.4 Schleifmittel

Gewebe-Schleifbänder 60 x 400 mm

passend für Bosch PBS 60, Bosch PBS 60 E



- Maschine: Bandschleifer
- für Holz, Metall
- hohe Standzeit
- flexibel und widerstandsfähig
- Material: Korund
- Trägermaterial: Baumwollgewebe



Artikel Nr.	EAN 4006885...	Bezeichnung	Korn	Breite	Länge	Verpackung
1950000	...195004	3 Gewebe-Schleifbänder	40	60 mm	400 mm	Papp-Zuschnitt
1954000	...195400	3 Gewebe-Schleifbänder	80	60 mm	400 mm	Papp-Zuschnitt
1956000	...195608	3 Gewebe-Schleifbänder	120	60 mm	400 mm	Papp-Zuschnitt

Gewebe-Schleifbänder 65 x 410 mm

passend für AEG, Black & Decker, Holz-Her, Kress, Metabo



- Maschine: Bandschleifer
- für Holz, Metall
- hohe Standzeit
- flexibel und widerstandsfähig
- Material: Korund
- Trägermaterial: Baumwollgewebe



Artikel Nr.	EAN 4006885...	Bezeichnung	Korn	Breite	Länge	Verpackung
1900000	...190009	3 Gewebe-Schleifbänder	40	65 mm	410 mm	Papp-Zuschnitt
1902000	...190207	3 Gewebe-Schleifbänder	60	65 mm	410 mm	Papp-Zuschnitt
1904000	...190405	3 Gewebe-Schleifbänder	80	65 mm	410 mm	Papp-Zuschnitt
1906000	...190603	3 Gewebe-Schleifbänder	120	65 mm	410 mm	Papp-Zuschnitt
1899100	...189911	9 Gewebe-Schleifbänder	40, 80, 120	65 mm	410 mm	Papp-Zuschnitt

6.4 Schleifmittel

Gewebe-Schleifbänder 75 x 510 mm

passend für Black & Decker BD 85, Black & Decker DN 85, Black & Decker DN 85 E, Black & Decker P 61-03, Black & Decker SR 500 E



- Maschine: Bandschleifer
- für Holz, Metall
- hohe Standzeit
- flexibel und widerstandsfähig
- Material: Korund
- Trägermaterial: Baumwollgewebe



Artikel Nr.	EAN 4006885...	Bezeichnung	Korn	Breite	Länge	Verpackung
1908000	...190801	3 Gewebe-Schleifbänder	40	75 mm	510 mm	Papp-Zuschnitt
1912000	...191204	3 Gewebe-Schleifbänder	80	75 mm	510 mm	Papp-Zuschnitt
1914000	...191402	3 Gewebe-Schleifbänder	120	75 mm	510 mm	Papp-Zuschnitt

Gewebe-Schleifbänder 75 x 533 mm

passend für AEG, Atlas Copco, Black & Decker, Bosch, Casals, DeWalt, Einhell, Ferm, Festool, Hitachi, Holz-Her, Makita, Metabo, Milwaukee, PERLES, Peugeot, RYOBI, Skil, Stayer



- Maschine: Bandschleifer
- für Holz, Metall
- flexibel und widerstandsfähig
- Material: Korund
- Trägermaterial: Baumwollgewebe

Artikel Nr.	EAN 4006885...	Bezeichnung	Korn	Breite	Länge	Verpackung
8417000	...841703	5 Gewebe-Schleifbänder	40, 80, 120	75 mm	533 mm	verschrumpft mit Einleger



- Maschine: Bandschleifer
- für Holz, Metall
- hohe Standzeit
- flexibel und widerstandsfähig
- Material: Korund
- Trägermaterial: Baumwollgewebe



Artikel Nr.	EAN 4006885...	Bezeichnung	Korn	Breite	Länge	Verpackung
1919000	...191907	3 Gewebe-Schleifbänder	24	75 mm	533 mm	Papp-Zuschnitt
1916000	...191600	3 Gewebe-Schleifbänder	40	75 mm	533 mm	Papp-Zuschnitt
3101000	...310100	6 Gewebe-Schleifbänder	40	75 mm	533 mm	verschrumpft mit Einleger
1918000	...191808	3 Gewebe-Schleifbänder	60	75 mm	533 mm	Papp-Zuschnitt
3102000	...310209	6 Gewebe-Schleifbänder	60	75 mm	533 mm	verschrumpft mit Einleger
1920000	...192003	3 Gewebe-Schleifbänder	80	75 mm	533 mm	Papp-Zuschnitt

6.4 Schleifmittel



Artikel Nr.	EAN 4006885...	Bezeichnung	Korn	Breite	Länge	Verpackung
3103000	...310308	6 Gewebe-Schleifbänder	80	75 mm	533 mm	verschumpft mit Einleger
1922000	...192201	3 Gewebe-Schleifbänder	120	75 mm	533 mm	Papp-Zuschnitt
3104000	...310407	6 Gewebe-Schleifbänder	120	75 mm	533 mm	verschumpft mit Einleger
1923000	...192300	3 Gewebe-Schleifbänder	180	75 mm	533 mm	Papp-Zuschnitt
1953000	...195301	4 Gewebe-Schleifbänder	40, 80, 120, 180	75 mm	533 mm	verschumpft mit Einleger
1916100	...191617	9 Gewebe-Schleifbänder	40, 80, 120	75 mm	533 mm	Papp-Zuschnitt

Gewebe-Schleifbänder 76 x 457 mm

passend für Black & Decker, Bosch, Einhell, Güde, Kinzo, Mac Allister, Makita, Peugeot, RYOBI, Skil, Stayer, Worx



- Maschine: Bandschleifer
- für Holz, Metall
- flexibel und widerstandsfähig
- Material: Korund
- Trägermaterial: Baumwollgewebe

Artikel Nr.	EAN 4006885...	Bezeichnung	Korn	Breite	Länge	Verpackung
8415000	...841505	5 Gewebe-Schleifbänder	40, 80, 120	76 mm	457 mm	verschumpft mit Einleger



- Maschine: Bandschleifer
- für Holz, Metall
- hohe Standzeit
- flexibel und widerstandsfähig
- Material: Korund
- Trägermaterial: Baumwollgewebe



Artikel Nr.	EAN 4006885...	Bezeichnung	Korn	Breite	Länge	Verpackung
1890000	...189003	3 Gewebe-Schleifbänder	40	76 mm	457 mm	Papp-Zuschnitt
3111000	...311107	6 Gewebe-Schleifbänder	40	76 mm	457 mm	verschumpft mit Einleger
1892000	...189201	3 Gewebe-Schleifbänder	60	76 mm	457 mm	Papp-Zuschnitt
3112000	...311206	6 Gewebe-Schleifbänder	60	76 mm	457 mm	verschumpft mit Einleger
1894000	...189409	3 Gewebe-Schleifbänder	80	76 mm	457 mm	Papp-Zuschnitt
3113000	...311305	6 Gewebe-Schleifbänder	80	76 mm	457 mm	verschumpft mit Einleger
1896000	...189607	3 Gewebe-Schleifbänder	120	76 mm	457 mm	Papp-Zuschnitt
3114000	...311404	6 Gewebe-Schleifbänder	120	76 mm	457 mm	verschumpft mit Einleger
1897000	...189706	3 Gewebe-Schleifbänder	180	76 mm	457 mm	Papp-Zuschnitt
2022000	...202207	4 Gewebe-Schleifbänder	40, 80, 120, 180	76 mm	457 mm	verschumpft mit Einleger
1890100	...189010	9 Gewebe-Schleifbänder	40, 80, 120	76 mm	457 mm	Papp-Zuschnitt

6.4 Schleifmittel

Gewebe-Schleifbänder 100 x 560 mm

passend für AEG, DeWalt, Elu, Festool, RYOBI



- Maschine: Bandschleifer
- für Holz, Metall
- hohe Standzeit
- flexibel und widerstandsfähig
- Material: Korund
- Trägermaterial: Baumwollgewebe



Artikel Nr.	EAN 4006885...	Bezeichnung	Korn	Breite	Länge	Verpackung
1932000	...193208	3 Gewebe-Schleifbänder	40	100 mm	560 mm	Papp-Zuschnitt
1934000	...193406	3 Gewebe-Schleifbänder	60	100 mm	560 mm	Papp-Zuschnitt
1936000	...193604	3 Gewebe-Schleifbänder	80	100 mm	560 mm	Papp-Zuschnitt
1938000	...193802	3 Gewebe-Schleifbänder	120	100 mm	560 mm	Papp-Zuschnitt
1933100	...193314	9 Gewebe-Schleifbänder	40, 80, 120	100 mm	560 mm	Papp-Zuschnitt

Gewebe-Schleifbänder 100 x 610 mm

passend für AEG, Bosch, Casals, Einhell, Ferm, Hitachi, KANGO, Makita, RYOBI, Skil, Stanley



- Maschine: Bandschleifer
- für Holz, Metall
- hohe Standzeit
- flexibel und widerstandsfähig
- Material: Korund
- Trägermaterial: Baumwollgewebe



Artikel Nr.	EAN 4006885...	Bezeichnung	Korn	Breite	Länge	Verpackung
1861000	...186101	3 Gewebe-Schleifbänder	40	100 mm	610 mm	Papp-Zuschnitt
3117000	...311701	3 Gewebe-Schleifbänder	60	100 mm	610 mm	Papp-Zuschnitt
1862000	...186200	3 Gewebe-Schleifbänder	80	100 mm	610 mm	Papp-Zuschnitt
1863000	...186309	3 Gewebe-Schleifbänder	120	100 mm	610 mm	Papp-Zuschnitt
1864000	...186408	3 Gewebe-Schleifbänder	180	100 mm	610 mm	Papp-Zuschnitt

6.4 Schleifmittel

Gewebe-Schleifbänder 105 x 620 mm

passend für AEG, Atlas Copco, Bosch, Casals, Festool, Hitachi, Holz-Her, MAFELL, Metabo, Milwaukee



- Maschine: Bandschleifer
- für Holz, Metall
- hohe Standzeit
- flexibel und widerstandsfähig
- Material: Korund
- Trägermaterial: Baumwollgewebe



Artikel Nr.	EAN	Bezeichnung	Korn	Breite	Länge	Verpackung
5627000	4006885... ...562707	5 Gewebe-Schleifbänder	40, 60, 80, 120	105 mm	620 mm	verschumpft mit Einleger

Schwingschleifer

Haft-Schleifstreifen, Korund 93 x 185 mm

passend für AEG, Atlas Copco, ayce, Bosch, Einhell, Festool, Holz-Her, Makita, Metabo, Peugeot, RYOBI, Skil



- Maschine: Schwingschleifer
- für Holz, Metalle
- hohe Standzeit
- kunstharzgebunden
- gewebeverstärkt
- Material: Korund



Artikel Nr.	EAN	Bezeichnung	Korn	Ausführung	Breite	Länge	Verpackung
1766000	4006885... ...176607	10 Haft-Schleifstreifen	40	gelocht	93 mm	185 mm	Papp-Zuschnitt
1749000	...174900	10 Haft-Schleifstreifen	60	gelocht	93 mm	185 mm	Papp-Zuschnitt
1767000	...176706	10 Haft-Schleifstreifen	80	gelocht	93 mm	185 mm	Papp-Zuschnitt
1768000	...176805	10 Haft-Schleifstreifen	120	gelocht	93 mm	185 mm	Papp-Zuschnitt
5801000	...580107	10 Haft-Schleifstreifen	180	gelocht	93 mm	185 mm	Papp-Zuschnitt
5803000	...580305	10 Haft-Schleifstreifen	240	gelocht	93 mm	185 mm	Papp-Zuschnitt
1762000	...176201	10 Haft-Schleifstreifen	40, 80, 120	gelocht	93 mm	185 mm	Papp-Zuschnitt
1809000	...180901	10 Haft-Schleifstreifen	40, 60, 80, 120, 180	gelocht	93 mm	185 mm	verschumpft mit Einleger

6.4 Schleifmittel

Haft-Schleifstreifen Farbe/Lack 93 x 185 mm

passend für AEG, Atlas Copco, ayce, Bosch, Einhell, Festool, Holz-Her, Makita, Metabo, Peugeot, RYOBI, Skil



- Maschine: Schwingschleifer
- für lackierte Oberflächen, Metalle, Kunststoffe
- reduziert vorzeitiges Zusetzen der Körnung beim Schleifen von Farbe, Lack und Spachtel
- bis zu 4-fache Standzeit gegenüber Standard-Schleifpapier
- spezielle Oberflächenbeschichtung



Artikel Nr.	EAN 4006885...	Bezeichnung	für	Korn	Ausführung	Breite	Länge	Verpackung
1120000	...112001	10 Haft-Schleifstreifen	Farbe/Lack	40	geloht	93 mm	185 mm	Papp-Zuschnitt
1121000	...112100	10 Haft-Schleifstreifen	Farbe/Lack	60	geloht	93 mm	185 mm	Papp-Zuschnitt
1122000	...112209	10 Haft-Schleifstreifen	Farbe/Lack	80	geloht	93 mm	185 mm	Papp-Zuschnitt
1123000	...112308	10 Haft-Schleifstreifen	Farbe/Lack	120	geloht	93 mm	185 mm	Papp-Zuschnitt
1124000	...112407	10 Haft-Schleifstreifen	Farbe/Lack	180	geloht	93 mm	185 mm	Papp-Zuschnitt
5804000	...580404	10 Haft-Schleifstreifen	Farbe/Lack	240	geloht	93 mm	185 mm	Papp-Zuschnitt

Haft-Schleifstreifen 93 x 185 mm

passend für RYOBI EMS 180 RV

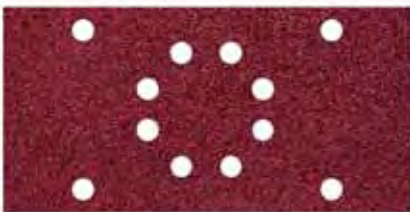

- Maschine: Schwingschleifer
- für Holz, Metalle
- Material: Korund



Artikel Nr.	EAN 4006885...	Bezeichnung	Korn	Ausführung	Breite	Länge	Verpackung
1833000	...183308	10 Haft-Schleifstreifen	40, 80, 120	geloht	93 mm	185 mm	verschumpft mit Einleger

6.4 Schleifmittel

Haft-Schleifstreifen Korund 93 x 190 mm

passend für Black & Decker KA 186, Black & Decker KA 186 E, Worx WX26FS



- Maschine: Schwingschleifer
- für Holz, Metalle
- hohe Standzeit
- kunstharzgebunden
- gewebeverstärkt
- Material: Korund



Artikel Nr.	EAN 4006885...	Bezeichnung	Korn	Ausführung	Breite	Länge	Verpackung
1992000	...199200	5 Haft-Schleifstreifen	40	gelocht	93 mm	190 mm	Papp-Zuschnitt
1993000	...199309	5 Haft-Schleifstreifen	80	gelocht	93 mm	190 mm	Papp-Zuschnitt
1994000	...199408	5 Haft-Schleifstreifen	120	gelocht	93 mm	190 mm	Papp-Zuschnitt
1998000	...199804	10 Haft-Schleifstreifen	60, 120, 240	gelocht	93 mm	190 mm	Papp-Zuschnitt

Schleifstreifen Korund 93 x 230 mm

passend für Bosch, Festool, Makita, Metabo, Peugeot, RYOBI, Skil, Stayer, Wagner



- Maschine: Schwingschleifer
- für Holz, Metalle
- Material: Korund

Artikel Nr.	EAN 4006885...	Bezeichnung	Korn	Ausführung	Breite	Länge	Verpackung
8408000	...840805	15 Schleifstreifen	40, 80, 120	gelocht	93 mm	230 mm	verschumpft mit Einleger



- Maschine: Schwingschleifer
- für Holz, Metalle
- hohe Standzeit
- Material: Korund



Artikel Nr.	EAN 4006885...	Bezeichnung	Korn	Ausführung	Breite	Länge	Verpackung
1961000	...196100	5 Schleifstreifen	40	gelocht	93 mm	230 mm	Papp-Zuschnitt
1962000	...196209	5 Schleifstreifen	80	gelocht	93 mm	230 mm	Papp-Zuschnitt
1963000	...196308	5 Schleifstreifen	120	gelocht	93 mm	230 mm	Papp-Zuschnitt
1966000	...196605	5 Schleifstreifen	180	gelocht	93 mm	230 mm	Papp-Zuschnitt
5622000	...562202	5 Schleifstreifen	240	gelocht	93 mm	230 mm	Papp-Zuschnitt
1959100	...195912	25 Schleifstreifen	40, 80, 120	gelocht	93 mm	230 mm	Papp-Zuschnitt
1967000	...196704	25 Schleifstreifen	40, 60, 80, 120, 180	gelocht	93 mm	230 mm	verschumpft mit Einleger

6.4 Schleifmittel

Schleifstreifen Korund 93 x 230 mm

passend für AEG, Black & Decker, Bosch, Casals, Einhell, PERLES, Peugeot, Worx



- Maschine: Schwingschleifer
- für Holz, Metalle
- Material: Korund

Artikel Nr.	EAN 4006885...	Bezeichnung	Korn	Ausführung	Breite	Länge	Verpackung
8409000	...840904	15 Schleifstreifen	40, 80, 120	gelocht	93 mm	230 mm	verschumpft mit Einleger



- Maschine: Schwingschleifer
- für Holz, Metalle
- hohe Standzeit
- Material: Korund



Artikel Nr.	EAN 4006885...	Bezeichnung	Korn	Ausführung	Breite	Länge	Verpackung
1971000	...197107	5 Schleifstreifen	40	gelocht	93 mm	230 mm	Papp-Zuschnitt
1972000	...197206	5 Schleifstreifen	80	gelocht	93 mm	230 mm	Papp-Zuschnitt
1973000	...197305	5 Schleifstreifen	120	gelocht	93 mm	230 mm	Papp-Zuschnitt
1968000	...196803	5 Schleifstreifen	180	gelocht	93 mm	230 mm	Papp-Zuschnitt
5623000	...562301	5 Schleifstreifen	240	gelocht	93 mm	230 mm	Papp-Zuschnitt
1969100	...196919	25 Schleifstreifen	40, 80, 120	gelocht	93 mm	230 mm	Papp-Zuschnitt

Haft-Schleifstreifen Korund 100 x 115 mm

passend für Makita BO 4554, Metabo FSR 200 Intec



- Maschine: Schwingschleifer
- für Holz, Metalle
- hohe Standzeit
- kunstharzgebunden
- gewebeverstärkt
- Material: Korund



Artikel Nr.	EAN 4006885...	Bezeichnung	Korn	Ausführung	Breite	Länge	Verpackung
1777000	...177703	5 Haft-Schleifstreifen	60	gelocht	100 mm	115 mm	Papp-Zuschnitt
1778000	...177802	5 Haft-Schleifstreifen	120	gelocht	100 mm	115 mm	Papp-Zuschnitt
1761000	...176102	10 Haft-Schleifstreifen	60, 120, 240	gelocht	100 mm	115 mm	Papp-Zuschnitt

6.4 Schleifmittel

Haft-Schleifstreifen Korund 115 x 230 mm

passend für AEG, Black & Decker, Bosch, Fein, Festool, Holz-Her, Kress, LUX, MAFELL, Makita, Peugeot



- Maschine: Schwingschleifer
- für Holz, Metalle
- hohe Standzeit
- kunstharzgebunden
- gewebeverstärkt
- Material: Korund



Artikel Nr.	EAN 4006885...	Bezeichnung	Korn	Ausführung	Breite	Länge	Verpackung
3182000	...318205	5 Haft-Schleifstreifen	40	gelocht	115 mm	230 mm	Papp-Zuschnitt
3184000	...318403	5 Haft-Schleifstreifen	80	gelocht	115 mm	230 mm	Papp-Zuschnitt
3185000	...318502	5 Haft-Schleifstreifen	120	gelocht	115 mm	230 mm	Papp-Zuschnitt
1990000	...199002	5 Haft-Schleifstreifen	40, 80, 120	gelocht	115 mm	230 mm	Papp-Zuschnitt

Schleifstreifen Korund 115 x 280 mm

passend für Black & Decker, Casals, Elu, Hitachi, Kress, Makita, Metabo, RYOBI



- Maschine: Schwingschleifer
- für Holz, Metalle
- hohe Standzeit
- Material: Korund



Artikel Nr.	EAN 4006885...	Bezeichnung	Korn	Ausführung	Breite	Länge	Verpackung
1730100	...173019	25 Schleifstreifen	40, 80, 120	gelocht	115 mm	280 mm	Papp-Zuschnitt

6.4 Schleifmittel

Schleifstreifen Korund 115 x 280 mm

passend für AEG, Atlas Copco, Black & Decker, Bosch, Elu, Fein, Hitachi, Kress, MAFELL, Metabo, PERLES, Stayer, Wagner



- Maschine: Schwingschleifer
- für Holz, Metalle
- hohe Standzeit
- Material: Korund



Artikel Nr.	EAN 4006885...	Bezeichnung	Korn	Ausführung	Breite	Länge	Verpackung
1981000	...198104	5 Schleifstreifen	40	gelocht	115 mm	280 mm	Papp-Zuschnitt
1982000	...198203	5 Schleifstreifen	80	gelocht	115 mm	280 mm	Papp-Zuschnitt
1983000	...198302	5 Schleifstreifen	120	gelocht	115 mm	280 mm	Papp-Zuschnitt
1986200	...198623	25 Schleifstreifen	40, 80, 120	gelocht	115 mm	280 mm	Papp-Zuschnitt

Schleifstreifen Korund 93 x 230 mm



- Maschine: Schwingschleifer
- für Holz, Metalle
- Material: Korund

Artikel Nr.	EAN 4006885...	Bezeichnung	Korn	Ausführung	Breite	Länge	Verpackung
8410000	...841000	30 Schleifstreifen	40, 80, 120	ungelocht	93 mm	230 mm	verschrumpft mit Einleger



- Maschine: Schwingschleifer
- für Holz, Metalle
- hohe Standzeit
- Material: Korund



Artikel Nr.	EAN 4006885...	Bezeichnung	Korn	Ausführung	Breite	Länge	Verpackung
2082000	...208209	1 Schleifstreifen	40	ungelocht	93 mm	230 mm	lose
2052000	...205208	8 Schleifstreifen	40	ungelocht	93 mm	230 mm	Papp-Zuschnitt
3150100	...315013	25 Schleifstreifen	60	ungelocht	93 mm	230 mm	verschrumpft mit Einleger
2083000	...208308	1 Schleifstreifen	80	ungelocht	93 mm	230 mm	lose
2053000	...205307	8 Schleifstreifen	80	ungelocht	93 mm	230 mm	Papp-Zuschnitt
3151100	...315112	25 Schleifstreifen	80	ungelocht	93 mm	230 mm	verschrumpft mit Einleger
2084000	...208407	1 Schleifstreifen	120	ungelocht	93 mm	230 mm	lose



6.4 Schleifmittel



Artikel Nr.	EAN 4006885...	Bezeichnung	Korn	Ausführung	Breite	Länge	Verpackung
2054000	...205406	8 Schleifstreifen	120	ungelocht	93 mm	230 mm	Papp-Zuschnitt
3152100	...315211	25 Schleifstreifen	120	ungelocht	93 mm	230 mm	verschumpft mit Einleger
2080000	...208001	1 Schleifstreifen	180	ungelocht	93 mm	230 mm	lose
2048000	...204805	8 Schleifstreifen	180	ungelocht	93 mm	230 mm	Papp-Zuschnitt
5625000	...562509	8 Schleifstreifen	240	ungelocht	93 mm	230 mm	Papp-Zuschnitt
2049000	...204904	50 Schleifstreifen	40, 80, 120	ungelocht	93 mm	230 mm	Papp-Zuschnitt
3149100	...314917	25 Schleifstreifen	60, 80, 120	ungelocht	93 mm	230 mm	Papp-Zuschnitt

Schleifstreifen Silizium-Karbid 93 x 230 mm



- Maschine: Schwingschleifer
- für Farbe, Lacke, Firnis, Spachtelmasse
- hohe Standzeit
- Spezialkörnung
- Material: Silizium-Karbid



Artikel Nr.	EAN 4006885...	Bezeichnung	Korn	Ausführung	Breite	Länge	Verpackung
2092000	...209206	1 Schleifstreifen	24	ungelocht	93 mm	230 mm	lose

Schleifstreifen Korund 115 x 280 mm



- Maschine: Schwingschleifer
- für Holz, Metalle
- Material: Korund

Artikel Nr.	EAN 4006885...	Bezeichnung	Korn	Ausführung	Breite	Länge	Verpackung
8411000	...841109	30 Schleifstreifen	40, 80, 120	ungelocht	115 mm	280 mm	verschumpft mit Einleger



- Maschine: Schwingschleifer
- für Holz, Metalle
- hohe Standzeit
- Material: Korund



Artikel Nr.	EAN 4006885...	Bezeichnung	Korn	Ausführung	Breite	Länge	Verpackung
2086000	...208605	1 Schleifstreifen	40	ungelocht	115 mm	280 mm	lose
2056000	...205604	8 Schleifstreifen	40	ungelocht	115 mm	280 mm	Papp-Zuschnitt
3156100	...315617	25 Schleifstreifen	60	ungelocht	115 mm	280 mm	verschumpft mit Einleger
2087000	...208704	1 Schleifstreifen	80	ungelocht	115 mm	280 mm	lose



6.4 Schleifmittel



Artikel Nr.	EAN 4006885...	Bezeichnung	Korn	Ausführung	Breite	Länge	Verpackung
2057000	...205703	8 Schleifstreifen	80	ungelocht	115 mm	280 mm	Papp-Zuschnitt
3157100	...315716	25 Schleifstreifen	80	ungelocht	115 mm	280 mm	verschrumpft mit Einleger
2088000	...208803	1 Schleifstreifen	120	ungelocht	115 mm	280 mm	lose
2058000	...205802	8 Schleifstreifen	120	ungelocht	115 mm	280 mm	Papp-Zuschnitt
3158100	...315815	25 Schleifstreifen	120	ungelocht	115 mm	280 mm	verschrumpft mit Einleger
2089000	...208902	1 Schleifstreifen	180	ungelocht	115 mm	280 mm	lose
2061000	...206106	8 Schleifstreifen	180	ungelocht	115 mm	280 mm	Papp-Zuschnitt
5626000	...562608	8 Schleifstreifen	240	ungelocht	115 mm	280 mm	Papp-Zuschnitt
2081000	...208100	20 Schleifstreifen	40, 60, 80, 120, 180	ungelocht	115 mm	280 mm	verschrumpft mit Einleger
2059000	...205901	50 Schleifstreifen	40, 80, 120	ungelocht	115 mm	280 mm	Papp-Zuschnitt
3159100	...315914	25 Schleifstreifen	60, 80, 120	ungelocht	115 mm	280 mm	Papp-Zuschnitt

Schleifstreifen Silizium-Karbid 115 x 280 mm



- Maschine: Schwingschleifer
- für Farbe, Lacke, Firnis, Spachtelmasse
- hohe Standzeit
- Spezialkörnung
- Material: Silizium-Karbid



Artikel Nr.	EAN 4006885...	Bezeichnung	Korn	Ausführung	Breite	Länge	Verpackung
2068000	...206809	1 Schleifstreifen	24	ungelocht	115 mm	280 mm	lose

Haft-Gitterleinen 93 x 190 mm

passend für AEG, Atlas Copco, ayce, Black & Decker, Bosch, Einhell, Festool, Holz-Her, Makita, Metabo, Peugeot, RYOBI, Skil, Worx



- Maschine: Schwingschleifer, Handschleifer
- für Gipskartonplatten, Holz, Farbe
- hochwertiger Schleifkörper
- kunstharzgebunden
- bis zu 4-fache Standzeit gegenüber Standard-Schleifpapier
- ideale Performance auf stark staubenden Oberflächen
- die offene Maschen-Struktur ermöglicht eine optimale Absaugung bei allen Maschinen mit Absaugvorrichtung
- mit Klettgewebe zum schnellen Schleifpapierwechsel
- Material: Silizium-Karbid



Artikel Nr.	EAN 4006885...	Bezeichnung	Korn	Breite	Länge	Verpackung
8468000	...846807	5 Haft-Gitterleinen	80, 120, 220	93 mm	190 mm	Papp-Zuschnitt

6.4 Schleifmittel

Gitterleinen 93 x 230 mm



- Maschine: Schwingschleifer, Handschleifer
- für Gipskartonplatten, Holz, Farbe
- hochwertiger Schleifkörper
- kunstharzgebunden
- bis zu 4-fache Standzeit gegenüber Standard-Schleifpapier
- ideale Performance auf stark staubenden Oberflächen
- die offene Maschen-Struktur ermöglicht eine optimale Absaugung bei allen Maschinen mit Absaugvorrichtung
- Material: Silizium-Karbid

Artikel Nr.	EAN 4006885...	Bezeichnung	Korn	Breite	Länge	Verpackung
1997000	...199705	2 Gitterleinen	120	93 mm	230 mm	Papp-Zuschnitt
1987000	...198708	2 Gitterleinen	220	93 mm	230 mm	Papp-Zuschnitt

Haft-Gitterleinen 115 x 142 mm

passend für AEG, Black & Decker, Bosch, DeWalt, Einhell, Makita, Metabo, Milwaukee, Skil



- Maschine: Schwingschleifer
- für Gipskartonplatten, Holz, Farbe
- hochwertiger Schleifkörper
- kunstharzgebunden
- bis zu 4-fache Standzeit gegenüber Standard-Schleifpapier
- ideale Performance auf stark staubenden Oberflächen
- die offene Maschen-Struktur ermöglicht eine optimale Absaugung bei allen Maschinen mit Absaugvorrichtung
- mit Klettgewebe zum schnellen Schleifpapierwechsel
- Material: Silizium-Karbid



Artikel Nr.	EAN 4006885...	Bezeichnung	Korn	Breite	Länge	Verpackung
8466000	...846609	5 Haft-Gitterleinen	80, 120, 220	115 mm	142 mm	Papp-Zuschnitt

Haft-Gitterleinen 115 x 230 mm

passend für AEG, Atlas Copco, Black & Decker, Bosch, Einhell, Elu, Fein, Festool, Hitachi, Holz-Her, Kress, LUX, MAFELL, Makita, Metabo, Peugeot, RYOBI, Skil



- Maschine: Schwingschleifer, Handschleifer
- für Gipskartonplatten, Holz, Farbe
- hochwertiger Schleifkörper
- kunstharzgebunden
- bis zu 4-fache Standzeit gegenüber Standard-Schleifpapier
- ideale Performance auf stark staubenden Oberflächen
- die offene Maschen-Struktur ermöglicht eine optimale Absaugung bei allen Maschinen mit Absaugvorrichtung
- mit Klettgewebe zum schnellen Schleifpapierwechsel
- Material: Silizium-Karbid



Artikel Nr.	EAN 4006885...	Bezeichnung	Korn	Breite	Länge	Verpackung
8467000	...846708	5 Haft-Gitterleinen	80, 120, 220	115 mm	230 mm	Papp-Zuschnitt

6.4 Schleifmittel

Gitterleinen 115 x 280 mm



- Maschine: Schwingschleifer, Handschleifer
- für Gipskartonplatten, Holz, Farbe
- hochwertiger Schleifkörper
- kunstharzgebunden
- bis zu 4-fache Standzeit gegenüber Standard-Schleifpapier
- ideale Performance auf stark staubenden Oberflächen
- die offene Maschen-Struktur ermöglicht eine optimale Absaugung bei allen Maschinen mit Absaugvorrichtung
- Material: Silizium-Karbid
- passend für 4056000, 8722000

Artikel Nr.	EAN	Bezeichnung	Korn	Breite	Länge	Verpackung
1996000	4006885... ...199606	2 Gitterleinen	120	115 mm	280 mm	Papp-Zuschnitt
1988000	...198807	2 Gitterleinen	220	115 mm	280 mm	Papp-Zuschnitt
8406600	...840669	4 Gitterleinen	120, 220	115 mm	280 mm	Papp-Zuschnitt

Delta- / Multischleifer

Haft-Schleifplatten Eckmaß 95 mm



- Maschine: Delta- / Multischleifer



Artikel Nr.	EAN	Bezeichnung	Ausführung	passend für	Eckmaß	Verpackung
1830000	4006885... ...183001	1 Haft-Schleifplatte	harte Ausführung, gelocht	Bosch GDA 280 E, Bosch PDA 180/E, Bosch PDA 240 E	95 mm	Papp-Zuschnitt

Haft-Schleifblätter Korund Eckmaß 95 mm

passend für Black & Decker, Bosch, Casals, Einhell, Festool, HAAGER, Makita, Metabo, Skil



- Maschine: Delta- / Multischleifer
- für Holz, Metalle
- kunstharzgebunden
- gewebeverstärkt
- Material: Korund



Artikel Nr.	EAN	Bezeichnung	Korn	Eckmaß	Verpackung
8403000	4006885... ...840300	15 Haft-Schleifblätter	60, 80, 120	95 mm	verschrumpft mit Einleger

6.4 Schleifmittel



- Maschine: Delta- / Multischleifer
- für Holz, Metalle
- hohe Standzeit
- kunstharzgebunden
- gewebeverstärkt
- Material: Korund



Artikel Nr.	EAN 4006885...	Bezeichnung	Korn	Eckmaß	Verpackung
1850000	...185005	5 Haft-Schleifblätter	40	95 mm	Papp-Zuschnitt
1850100	...185012	25 Haft-Schleifblätter	40	95 mm	verschrumpft mit Einleger
1851000	...185104	5 Haft-Schleifblätter	60	95 mm	Papp-Zuschnitt
1851100	...185111	25 Haft-Schleifblätter	60	95 mm	verschrumpft mit Einleger
1852000	...185203	5 Haft-Schleifblätter	80	95 mm	Papp-Zuschnitt
1852100	...185210	25 Haft-Schleifblätter	80	95 mm	verschrumpft mit Einleger
1853000	...185302	5 Haft-Schleifblätter	120	95 mm	Papp-Zuschnitt
1853100	...185319	25 Haft-Schleifblätter	120	95 mm	verschrumpft mit Einleger
1826000	...182608	5 Haft-Schleifblätter	180	95 mm	Papp-Zuschnitt
1854000	...185401	5 Haft-Schleifblätter	240	95 mm	Papp-Zuschnitt
1866000	...186606	20 Haft-Schleifblätter	40, 60, 80, 120, 180	95 mm	verschrumpft mit Einleger
1857000	...185708	20 Haft-Schleifblätter	60, 120, 240	95 mm	Papp-Zuschnitt
1865100	...186514	25 Haft-Schleifblätter	60, 80, 120	95 mm	Papp-Zuschnitt

Haft-Schleifblätter Farbe/Lack Eckmaß 95 mm

passend für Black & Decker, Bosch, Casals, Einhell, Festool, HAAGER, Makita, Metabo, Skil



- Maschine: Delta- / Multischleifer
- für lackierte Oberflächen, Metalle, Kunststoffe
- reduziert vorzeitiges Zusetzen der Körnung beim Schleifen von Farbe, Lack und Spachtel
- bis zu 4-fache Standzeit gegenüber Standard-Schleifpapier
- spezielle Oberflächenbeschichtung



Artikel Nr.	EAN 4006885...	Bezeichnung	Korn	Eckmaß	Verpackung
1160000	...116009	5 Haft-Schleifblätter	40	95 mm	Papp-Zuschnitt
1160100	...116016	25 Haft-Schleifblätter	40	95 mm	verschrumpft mit Einleger
1161000	...116108	5 Haft-Schleifblätter	60	95 mm	Papp-Zuschnitt
1162000	...116207	5 Haft-Schleifblätter	80	95 mm	Papp-Zuschnitt
1162100	...116214	25 Haft-Schleifblätter	80	95 mm	verschrumpft mit Einleger
1163000	...116306	5 Haft-Schleifblätter	120	95 mm	Papp-Zuschnitt
1163100	...116313	25 Haft-Schleifblätter	120	95 mm	verschrumpft mit Einleger
1167000	...116702	5 Haft-Schleifblätter	180	95 mm	Papp-Zuschnitt
1169000	...116900	17 Haft-Schleifblätter	40, 60, 80, 120, 180	95 mm	verschrumpft mit Einleger

6.4 Schleifmittel

Haft-Gitterleinen Eckmaß 95 mm

passend für AEG, ayce, Black & Decker, Bosch, Casals, CRAFTSMAN, DeWalt, DEXTER, DREMEL, Einhell, Fein, Festool, HAAGER, Mac Allister, Makita, Mastercraft, Metabo, Milwaukee, Passat, PorterCable, Rockwell, RYOBI, Skil, Stanley, wolcraft, Worx

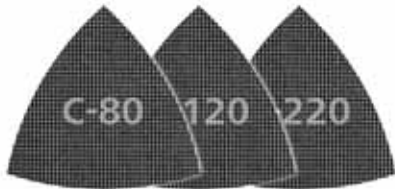

- Maschine: Deltaschleifer und Eckenschleifer 5884000
- für Gipskartonplatten, Holz, Farbe
- hochwertiger Schleifkörper
- kunstharzgebunden
- bis zu 4-fache Standzeit gegenüber Standard-Schleifpapier
- ideale Performance auf stark staubenden Oberflächen
- die offene Maschen-Struktur ermöglicht eine optimale Absaugung bei allen Maschinen mit Absaugvorrichtung
- mit Klettgewebe zum schnellen Schleifpapierwechsel
- Material: Silizium-Karbid
- passend für 5884000



Artikel Nr.	EAN	Bezeichnung	Korn	Eckmaß	Verpackung
8469000	4006885... ...846906	5 Haft-Gitterleinen	80, 120, 220	95 mm	Papp-Zuschnitt

Haft-Schleifblätter Korund Eckmaß 105 mm

passend für AEG, Kress



- Maschine: Delta- / Multischleifer
- für Holz, Metalle
- hohe Standzeit
- kunstharzgebunden
- gewebeverstärkt
- Material: Korund



Artikel Nr.	EAN	Bezeichnung	Korn	Eckmaß	Verpackung
1780000	4006885... ...178007	5 Haft-Schleifblätter	40	105 mm	Papp-Zuschnitt
1781000	...178106	5 Haft-Schleifblätter	60	105 mm	Papp-Zuschnitt
1782000	...178205	5 Haft-Schleifblätter	80	105 mm	Papp-Zuschnitt
1783000	...178304	5 Haft-Schleifblätter	120	105 mm	Papp-Zuschnitt
1787000	...178700	20 Haft-Schleifblätter	60, 120, 240	105 mm	Papp-Zuschnitt

6.4 Schleifmittel

Haft-Schleifblätter 2-teilig: Dreieck-Schleifblatt 95 mm + Basis-Schleifblatt Korund

passend für Bosch Prio, Bosch PSM 160 A, Bosch Ventaro, Einhell RT-OS 13, Güde DS 160, Metabo FMS 200 Intec, Skil Octo



- Maschine: Delta- / Multischleifer
- für Holz, Metalle
- hohe Standzeit
- kunstharzgebunden
- gewebeverstärkt
- Material: Korund



Artikel Nr.	EAN 4006885...	Bezeichnung	Korn	Eckmaß	Verpackung
1811000	...181106	10 Haft-Schleifblätter	40	95 mm	Papp-Zuschnitt
1812000	...181205	10 Haft-Schleifblätter	60	95 mm	Papp-Zuschnitt
1813000	...181304	10 Haft-Schleifblätter	80	95 mm	Papp-Zuschnitt
1814000	...181403	10 Haft-Schleifblätter	120	95 mm	Papp-Zuschnitt
5619000	...561908	10 Haft-Schleifblätter	180	95 mm	Papp-Zuschnitt
5620000	...562004	10 Haft-Schleifblätter	240	95 mm	Papp-Zuschnitt
3118000	...311800	15 Haft-Schleifblätter	40, 80, 120	95 mm	Papp-Zuschnitt

Haft-Schleifblätter 2-teilig: Dreieck-Schleifblatt 95 mm + Basis-Schleifblatt Farbe/Lack

passend für Bosch Prio, Bosch PSM 160 A, Bosch Ventaro, Einhell RT-OS 13, Güde DS 160, Metabo FMS 200 Intec, Skil Octo



- Maschine: Delta- / Multischleifer
- für lackierte Oberflächen, Metalle, Kunststoffe
- reduziert vorzeitiges Zusetzen der Körnung beim Schleifen von Farbe, Lack und Spachtel
- bis zu 4-fache Standzeit gegenüber Standard-Schleifpapier
- spezielle Oberflächenbeschichtung



Artikel Nr.	EAN 4006885...	Bezeichnung	Korn	Eckmaß	Verpackung
1125000	...112506	10 Haft-Schleifblätter	40	95 mm	Papp-Zuschnitt
1127000	...112704	10 Haft-Schleifblätter	80	95 mm	Papp-Zuschnitt
1128000	...112803	10 Haft-Schleifblätter	120	95 mm	Papp-Zuschnitt
1129000	...112902	10 Haft-Schleifblätter	180	95 mm	Papp-Zuschnitt
1189000	...118904	15 Haft-Schleifblätter	40, 80, 120	95 mm	Papp-Zuschnitt

6.4 Schleifmittel

Haft-Schleifblätter Korund 96 x 136 mm

passend für Black & Decker KA 1000, Black & Decker KA 150 K, Black & Decker KA 165 GT, Black & Decker KA 165 GTK, Black & Decker KA 250 KQS, Black & Decker Sandstorm KA 250 K



- Maschine: Delta- / Multischleifer
- für Holz, Metalle
- hohe Standzeit
- kunstharzgebunden
- gewebeverstärkt
- Material: Korund



Artikel Nr.	EAN 4006885...	Bezeichnung	Korn	Breite	Länge	Verpackung
1757000	...175709	10 Haft-Schleifblätter	80	96 mm	136 mm	Papp-Zuschnitt
1763000	...176300	10 Haft-Schleifblätter	120	96 mm	136 mm	Papp-Zuschnitt
1764000	...176409	10 Haft-Schleifblätter	240	96 mm	136 mm	Papp-Zuschnitt
1756000	...175600	10 Haft-Schleifblätter	80, 120, 240	96 mm	136 mm	Papp-Zuschnitt

Haft-Schleifblätter Korund 98 x 139 mm

passend für RYOBI CCC-1801M, RYOBI ECS-1214N



- Maschine: Delta- / Multischleifer
- für Holz, Metalle
- hohe Standzeit
- kunstharzgebunden
- gewebeverstärkt
- Material: Korund



Artikel Nr.	EAN 4006885...	Bezeichnung	Korn	Breite	Länge	Verpackung
3136000	...313606	6 Haft-Schleifblätter	40	98 mm	139 mm	Papp-Zuschnitt
3137000	...313705	6 Haft-Schleifblätter	80	98 mm	139 mm	Papp-Zuschnitt
3138000	...313804	6 Haft-Schleifblätter	120	98 mm	139 mm	Papp-Zuschnitt
3139000	...313903	6 Haft-Schleifblätter	180	98 mm	139 mm	Papp-Zuschnitt

6.4 Schleifmittel

Haft-Schleifblätter Korund 107 x 142 mm

passend für Black & Decker KA 210, Black & Decker KA 210 E, Black & Decker KA 220, Black & Decker KA 220 E, Black & Decker KA 220 G, Black & Decker KA 260 GTK, Black & Decker KA 270 GT, Black & Decker KA 270 GTK, Black & Decker KA 270 LDK, Black & Decker Sandstorm KA 250 K

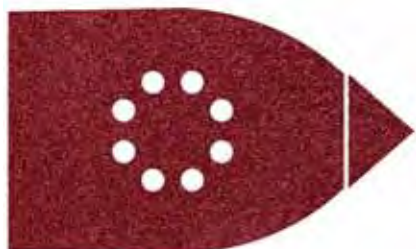

- Maschine: Delta- / Multischleifer
- für Holz, Metalle
- hohe Standzeit
- kunstharzgebunden
- gewebeverstärkt
- Material: Korund
- Inklusive: 18 Spitzen



Artikel Nr.	EAN	Bezeichnung	Korn	Breite	Länge	Verpackung
1790000	...179004	6 Haft-Schleifblätter	40	107 mm	142 mm	Papp-Zuschnitt
1791000	...179103	6 Haft-Schleifblätter	60	107 mm	142 mm	Papp-Zuschnitt
1792000	...179202	6 Haft-Schleifblätter	80	107 mm	142 mm	Papp-Zuschnitt
1793000	...179301	6 Haft-Schleifblätter	120	107 mm	142 mm	Papp-Zuschnitt
1794000	...179400	6 Haft-Schleifblätter	180	107 mm	142 mm	Papp-Zuschnitt
5621000	...562103	6 Haft-Schleifblätter	240	107 mm	142 mm	Papp-Zuschnitt
1760000	...176003	6 Haft-Schleifblätter	80, 120, 240	107 mm	142 mm	Papp-Zuschnitt

Haft-Schleifblätter Korund 107 x 175 mm

passend für Black & Decker KA 210, Black & Decker KA 210 E, Black & Decker KA 220, Black & Decker KA 220 E, Black & Decker KA 220 G, Black & Decker KA 260 GTK, Black & Decker KA 270 GT, Black & Decker KA 270 GTK, Black & Decker KA 270 LDK, Black & Decker Sandstorm KA 250 K



- Maschine: Delta- / Multischleifer
- für Holz, Metalle
- hohe Standzeit
- kunstharzgebunden
- gewebeverstärkt
- Material: Korund



Artikel Nr.	EAN	Bezeichnung	Korn	Breite	Länge	Verpackung
1755000	...175501	10 Haft-Schleifblätter	40, 80, 120	107 mm	175 mm	verschumpft mit Einleger

6.4 Schleifmittel

Haft-Gitterleinen 107 x 175 mm

passend für Black & Decker, Einhell



- Maschine: Delta- / Multischleifer
- für Gipskartonplatten, Holz, Farbe
- hochwertiger Schleifkörper
- kunstharzgebunden
- bis zu 4-fache Standzeit gegenüber Standard-Schleifpapier
- ideale Performance auf stark staubenden Oberflächen
- die offene Maschen-Struktur ermöglicht eine optimale Absaugung bei allen Maschinen mit Absaugvorrichtung
- mit Klettgewebe zum schnellen Schleifpapierwechsel
- Material: Silizium-Karbid



Artikel Nr.	EAN	Bezeichnung	Korn	Breite	Länge	Verpackung
8465000	4006885... ...846500	5 Haft-Gitterleinen	80, 120, 220	107 mm	175 mm	Papp-Zuschnitt

Haft-Gitterleinen 290 x 250 mm

passend für Feider FPEP1200CPC, Flex WSE 7 Vario Plus, Flex WST 700 VV Plus, Menzer TSW 225, Menzer TSW 225 AV, Menzer TSW 225 PRO, PowerPlus POWX0477



- Maschine: Wand- und Deckenschleifer
- für Gipskartonplatten, Holz, Farbe
- hochwertiger Schleifkörper
- kunstharzgebunden
- bis zu 4-fache Standzeit gegenüber Standard-Schleifpapier
- ideale Performance auf stark staubenden Oberflächen
- die offene Maschen-Struktur ermöglicht eine optimale Absaugung bei allen Maschinen mit Absaugvorrichtung
- mit Klettgewebe zum schnellen Schleifpapierwechsel
- Material: Silizium-Karbid



Artikel Nr.	EAN	Bezeichnung	Korn	Produktmaß	Verpackung
3162000	4006885... ...316201	3 Haft-Gitterleinen	120	290 x 250 mm	Papp-Zuschnitt

6.4 Schleifmittel

Winkelschleifer

Haft-Schleifteller



- Maschine: Winkelschleifer
- Verpackung: Papp-Zuschnitt



Artikel Nr.	EAN 4006885...	Bezeichnung	Ø	Gewinde	separates Zubehör
2281000	...228108	1 Haft-Schleifteller	ø 115 mm	M 14	2282100, 2283100, 2284100
2285000	...228504	1 Haft-Schleifteller	ø 125 mm	M 14	2213100, 2214100, 2215100, 2216000, 2217100, 2218100, 2219000, 2225000, 2241100, 2242100, 2243100, 2260000
5618000	...561809	1 Haft-Schleifteller	ø 180 mm	M 14	5614000, 5615000, 5616000

Schleifteller



- Maschine: Winkelschleifer
- Ausführung: mit Flanschmutter M14
- Verpackung: Papp-Zuschnitt

Artikel Nr.	EAN 4006885...	Bezeichnung	Ø	Gewinde	separates Zubehör
2450000	...245006	1 Schleifteller	ø 115 mm	M 14	2460000, 2461000, 2462000, 2465000, 2476000
2454000	...245402	1 Schleifteller	ø 125 mm	M 14	2455000, 2466000, 2467000, 2468000, 2469000
2452000	...245204	1 Schleifteller	ø 178 mm	M 14	2470000, 2471000, 2472000, 2475000

Schleiflamellenteller Zirkon-Korund



- Maschine: Winkelschleifer
- für Grobschliff von Metalloberflächen
- Teller aus glasfaserverstärktem Polyester
- mehrfache Standzeit von Fiberschleifscheiben oder Schrupscheiben
- gemäß EN 13743
- Material: Zirkon-Korund

Artikel Nr.	EAN 4006885...	Bezeichnung	Ø	Korn	Bohrung	Verpackung
2029000	...202900	1 Schleiflamellenteller	ø 115 mm	40	ø 22,2 mm	Papp-Zuschnitt
2029099	...004726	1 Schleiflamellenteller	ø 115 mm	40	ø 22,2 mm	lose



6.4 Schleifmittel



Artikel Nr.	EAN 4006885...	Bezeichnung	Ø	Korn	Bohrung	Verpackung
2028000	...202801	1 Schleiflamellenteller	Ø 115 mm	60	Ø 22,2 mm	Papp-Zuschnitt
2028099	...004719	1 Schleiflamellenteller	Ø 115 mm	60	Ø 22,2 mm	lose
2027000	...202702	1 Schleiflamellenteller	Ø 115 mm	80	Ø 22,2 mm	Papp-Zuschnitt
2027099	...004702	1 Schleiflamellenteller	Ø 115 mm	80	Ø 22,2 mm	lose
2015000	...201507	1 Schleiflamellenteller	Ø 125 mm	40	Ø 22,2 mm	Papp-Zuschnitt
2016000	...201606	1 Schleiflamellenteller	Ø 125 mm	60	Ø 22,2 mm	Papp-Zuschnitt
2017000	...201705	1 Schleiflamellenteller	Ø 125 mm	80	Ø 22,2 mm	Papp-Zuschnitt

Schleiflamellenteller Korund



- Maschine: Winkelschleifer
- für Grobschliff von Metalloberflächen
- Teller aus glasfaserverstärktem Polyester
- gemäß EN 13743
- Material: Korund
- Verpackung: lose

Artikel Nr.	EAN 4006885...	Bezeichnung	Ø	Korn	Bohrung
8426000	...842601	1 Schleiflamellenteller	Ø 115 mm	40	Ø 22,2 mm
8425000	...842502	1 Schleiflamellenteller	Ø 125 mm	40	Ø 22,2 mm

Schleiflamellenteller Filz / Vlies



- Maschine: Winkelschleifer
- zum Polieren
- zum Verarbeiten von Polituren und Polierpasten (z.B. Art. Nr. 2134000)
- für Edelstahl, Stahl, Aluminium, NE-Metalle
- gemäß EN 13743
- Material: Filz
- Verpackung: lose

Artikel Nr.	EAN 4006885...	Bezeichnung	Ø	Bohrung
8424099	...010291	1 Schleiflamellenteller mit Filz	Ø 115 mm	Ø 22,2 mm

6.4 Schleifmittel



- Maschine: Winkelschleifer
- mit grobem Vlies zum Anschleifen und Entrosten
- schnelles und schonendes Reinigen
- für Edelstahl, Stahl, Aluminium, NE-Metalle
- gemäß EN 13743
- Material: ein innovatives und hochwirksames Schleifvlies in fächerförmiger Lammellenstruktur
- Verpackung: lose



Artikel Nr.	EAN	Bezeichnung	Ø	Bohrung
8422099	...010277	1 Schleiflamellenteller mit Vlies	Ø 115 mm	Ø 22,2 mm



- Maschine: Winkelschleifer
- mit feinem Vlies zum Feinschleifen und Polieren
- schnelles und schonendes Reinigen
- für Edelstahl, Stahl, Aluminium, NE-Metalle
- gemäß EN 13743
- Material: ein innovatives und hochwirksames Schleifvlies in fächerförmiger Lammellenstruktur
- Verpackung: lose



Artikel Nr.	EAN	Bezeichnung	Ø	Bohrung
8423099	...010284	1 Schleiflamellenteller mit Vlies	Ø 115 mm	Ø 22,2 mm
8421099	...842106	1 Schleiflamellenteller mit Vlies	Ø 125 mm	Ø 22,2 mm

6.4 Schleifmittel

Haft-Schleifscheiben Korund ø 115 mm



- für Schleifteller ø 115 mm mit Klettgewebe
- für Holz, Metall
- hohe Standzeit
- kunstharzgebunden
- gewebeverstärkt
- Material: Korund
- Verpackung: Papp-Zuschnitt
- passend für 2281000



Artikel Nr.	EAN 4006885...	Bezeichnung	Ø	Korn	Ausführung
2282100	...000360	5 Haft-Schleifscheiben	ø 115 mm	40	ungelocht
2283100	...000377	5 Haft-Schleifscheiben	ø 115 mm	80	ungelocht
2284100	...000384	5 Haft-Schleifscheiben	ø 115 mm	180	ungelocht

Fiberschleifscheiben



- für Winkel-Schleifteller
- zur Metallbearbeitung
- kunstharzgebunden
- gemäß EN 13743
- Verpackung: verschumpft mit Einleger

Artikel Nr.	EAN 4006885...	Bezeichnung	Ø	Korn	passend für
2460000	...246003	5 Fiberschleifscheiben	ø 115 mm	24	2450000
2461000	...246102	5 Fiberschleifscheiben	ø 115 mm	40	2450000
2462000	...246201	5 Fiberschleifscheiben	ø 115 mm	60	2450000
2465000	...246508	5 Fiberschleifscheiben	ø 115 mm	100	2450000
2466000	...246607	5 Fiberschleifscheiben	ø 125 mm	24	2454000
2467000	...246706	5 Fiberschleifscheiben	ø 125 mm	40	2454000
2468000	...246805	5 Fiberschleifscheiben	ø 125 mm	60	2454000
2469000	...246904	5 Fiberschleifscheiben	ø 125 mm	100	2454000
2470000	...247000	5 Fiberschleifscheiben	ø 180 mm	24	2452000
2471000	...247109	5 Fiberschleifscheiben	ø 180 mm	40	2452000
2472000	...247208	5 Fiberschleifscheiben	ø 180 mm	60	2452000
2475000	...247505	5 Fiberschleifscheiben	ø 180 mm	100	2452000
2476000	...247604	20 Fiberschleifscheiben	ø 115 mm	24, 40, 60, 100	2450000
2455000	...245501	20 Fiberschleifscheiben	ø 125 mm	24, 40, 60, 100	2454000

6.4 Schleifmittel

Haft-Gitterleinen ø 180 mm



- Maschine: Renovierungsschleifer, Winkelschleifer
- für Haft-Schleifteller ø 180 mm
- für Gipskartonplatten, Holz
- bis zu 4-fache Standzeit gegenüber Standard-Schleifpapier
- ideale Performance auf stark staubenden Oberflächen
- die offene Maschen-Struktur ermöglicht eine optimale Absaugung bei allen Maschinen mit Absaugvorrichtung
- mit Klettgewebe zum schnellen Schleifpapierwechsel
- Verpackung: Papp-Zuschnitt
- passend für 5618000



Artikel Nr.	EAN 4006885...	Bezeichnung	Ø	Korn
5614000	...561403	5 Haft-Gitterleinen	ø 180 mm	80
5615000	...561502	5 Haft-Gitterleinen	ø 180 mm	120
5616000	...561601	5 Haft-Gitterleinen	ø 180 mm	220

Sortimente



- Maschine: Winkelschleifer
- Verpackung: Blister auf Karte

Artikel Nr.	EAN 4006885...	Bezeichnung	Inhalt	Ø	Korn
2177000	...217706	1 Hobby-Set	1 Schleifteller	ø 115 mm	
			5 Fiberschleifscheiben	ø 115 mm	24, 24, 60, 80, 100
			1 Lammwoll-Polierhaube	ø 140 mm	
			1 Topf-Drahtbürste	ø 60 mm	

6.4 Schleifmittel

Sonstiges



- Maschine: Winkelschleifer
- für alle großflächigen Entrostungsarbeiten
- zur Vorbereitung von Schweißarbeiten
- für Stein, Metalle, Edelstahl, Holz, Lacke
- schnelle, aggressive Flächenbearbeitung
- aus hochwertigem Nylonträger mit Silizium-Karbid-Körnung
- hoher Materialabtrag
- Verpackung: lose

Artikel Nr.	EAN 4006885...	Bezeichnung	Ø	Bohrung
1673000	...167308	1 Universal-Reinigungsscheibe	ø 115 mm	ø 22,2 mm
1672000	...167209	1 Universal-Reinigungsscheibe	ø 125 mm	ø 22,2 mm

Bohrmaschinen

Kombischleifer fixoflex



- Maschine: Bohrmaschinen
- optimale Anpassung der Schleiffläche an das zu bearbeitende Werkstück
- ermöglicht riefenfreies und vibrationsarmes Schleifen
- Ausführung: mit Klettverschluss
- Verpackung: Doppelblister an Karte
- separates Zubehör: 2208000, 2213100, 2214100, 2215100, 2216000, 2217100, 2218100, 2219000, 2224000, 2225000, 2241100, 2242100, 2243100, 2249000, 2260000, 3169000, 8464000



Artikel Nr.	EAN 4006885...	Bezeichnung	Ø	Schaft
2211000	...221109	1 fixoflex - Kombischleifer	ø 125 mm	ø 8 mm

6.4 Schleifmittel

Haft-Schleifscheiben Korund ø 178 mm



- für Tellerschleifer Ø 178 mm mit Klettgewebe
- für Holz, Metalle
- außergewöhnliche Schleifleistung
- extrem hohe Standzeit
- gewebeverstärkt
- Material: Korund
- Verpackung: Papp-Zuschnitt



Artikel Nr.	EAN	Bezeichnung	Ø	Korn	Ausführung
4756000	...475601	2 Haft-Schleifscheiben	ø 178 mm	40, 80	ungelocht

Haft-Schleifteller ø 125 mm



- Maschine: Bohrmaschinen
- Ausführung: Fläche mit Klett-Haftsystem
- Verpackung: Papp-Zuschnitt
- separates Zubehör: 2208000, 2213100, 2214100, 2215100, 2216000, 2217100, 2218100, 2219000, 2224000, 2225000, 2241100, 2242100, 2243100, 2249000, 2260000, 3169000, 8464000



Artikel Nr.	EAN	Bezeichnung	Ø	Schaft
2223000	...222304	1 Haft-Schleifteller	ø 125 mm	ø 8 mm

6.4 Schleifmittel

Haft-Schleifscheiben Korund ø 125 mm



- für Schleifteller Ø 125 mm mit Klettgewebe
- für Holz, Farbe, Metall
- hohe Standzeit
- kunstharzgebunden
- gewebeverstärkt
- Material: Korund
- Verpackung: Papp-Zuschnitt
- passend für 2211000, 2223000, 2285000



Artikel Nr.	EAN 4006885...	Bezeichnung	Ø	Korn	Ausführung
2241100	...224117	5 Haft-Schleifscheiben	ø 125 mm	40	ungelocht
2213100	...000339	5 Haft-Schleifscheiben	ø 125 mm	60	ungelocht
2214100	...000346	5 Haft-Schleifscheiben	ø 125 mm	80	ungelocht
2242100	...224216	5 Haft-Schleifscheiben	ø 125 mm	120	ungelocht
2243100	...224315	5 Haft-Schleifscheiben	ø 125 mm	180	ungelocht
2215100	...000353	5 Haft-Schleifscheiben	ø 125 mm	240	ungelocht
2260000	...226005	12 Haft-Schleifscheiben	ø 125 mm	40, 80, 240	ungelocht
2216000	...221604	5 Haft-Schleifscheiben	ø 125 mm	60, 80, 240	ungelocht

Haft-Schleifscheiben Nass/Trocken ø 125 mm



- für Schleifteller Ø 125 mm mit Klettgewebe
- für riefenfreies Nass/Trocken Schleifen
- für Metalle, Lacke, Firnis, Kunststoffe
- wasserfest
- hochflexibel
- Verpackung: Papp-Zuschnitt
- passend für 2211000, 2223000, 2285000



Artikel Nr.	EAN 4006885...	Bezeichnung	Ø	für	Korn	Ausführung
2217100	...221710	5 Haft-Schleifscheiben	ø 125 mm	Nass/Trocken	280	ungelocht
2218100	...221819	5 Haft-Schleifscheiben	ø 125 mm	Nass/Trocken	400	ungelocht

6.4 Schleifmittel

Haft-Schleifscheiben Silizium-Karbid ø 125 mm



- für Schleifteller Ø 125 mm mit Klettgewebe
- für Holz, Farbe, Stein
- hohe Standzeit
- hoher Materialabtrag
- kunstharzgebunden
- gewebeverstärkt
- Material: Silizium-Karbid
- Verpackung: Papp-Zuschnitt
- passend für 2211000, 2223000, 2285000



Artikel Nr.	EAN	Bezeichnung	Ø	Korn	Ausführung
2225000	4006885... ...222502	5 Haft-Schleifscheiben	ø 125 mm	24	ungelocht

Haft-Schleifvliese ø 125 mm



- für Schleifteller Ø 125 mm mit Klettgewebe
- für Trocken- und Nassschliff
- zum Feinschliff von Blech (Karosserien)
- Verpackung: Papp-Zuschnitt
- passend für 2211000, 2223000, 2285000



Artikel Nr.	EAN	Bezeichnung	Ø	Ausführung
2219000	4006885... ...221901	1 Haft-Schleifvlies	ø 125 mm	ungelocht

6.4 Schleifmittel

Schleifteller ø 125 mm



- Maschine: Bohrmaschinen
- Verpackung: Papp-Zuschnitt
- separates Zubehör: 2000000, 2001000, 2002000, 2003000, 2004000, 2025000

Artikel Nr.	EAN 4006885...	Bezeichnung	Ø	Schaft
2020000	...202009	1 Schleifteller	ø 125 mm	ø 8 mm

Schleifblätter Korund ø 125 mm



- für Schleifteller ø 125 mm
- für Holz
- Material: Korund
- Verpackung: Papp-Zuschnitt
- passend für 2020000

Artikel Nr.	EAN 4006885...	Bezeichnung	Ø	Korn
2001000	...200104	10 Schleifblätter	ø 125 mm	40
2002000	...200203	10 Schleifblätter	ø 125 mm	80
2003000	...200302	10 Schleifblätter	ø 125 mm	120
2000000	...200005	10 Schleifblätter	ø 125 mm	40, 80, 120
2004000	...200401	50 Schleifblätter	ø 125 mm	40, 80, 120

Fächerschleifer



- Maschine: Bohrmaschinen
- für Holz, Kunststoffe, Metalle, usw.
- Verpackung: Papp-Zuschnitt

Artikel Nr.	EAN 4006885...	Bezeichnung	Ø	Schaft	Korn	Höhe des Schleifkörpers
2037000	...203709	1 Fächerschleifer	ø 20 mm	ø 6 mm	120	20 mm
2036000	...203600	1 Fächerschleifer	ø 50 mm	ø 6 mm	80	20 mm
2035000	...203501	1 Fächerschleifer	ø 60 mm	ø 6 mm	150	40 mm
2033000	...203303	1 Fächerschleifer	ø 80 mm	ø 6 mm	60	30 mm
2034000	...203402	1 Fächerschleifer	ø 80 mm	ø 6 mm	80	40 mm

6.4 Schleifmittel



- Maschine: Bohrmaschinen
- für Holz, Kunststoffe, Metalle, usw.
- Verpackung: Papp-Zuschnitt

Artikel Nr.	EAN	Bezeichnung	Ø	Schaft	Korn	Höhe des Schleifkörpers
2032000	4006885... ...203204	1 Vlies-Mop	Ø 50 mm	Ø 6 mm	150	25 mm



- Maschine: Akku-Schrauber und Bohrmaschinen
- für Holz, Kunststoffe, Metalle, usw.
- 1/4" Sechskant-Schaft (E6.3) für schnellen Werkzeugwechsel in Bithaltern
- Verpackung: Papp-Zuschnitt

Artikel Nr.	EAN	Bezeichnung	Ø	Korn	Höhe des Schleifkörpers
5624000	4006885... ...562400	1 Vlies-Mop	Ø 50 mm	80	25 mm

Sonstiges

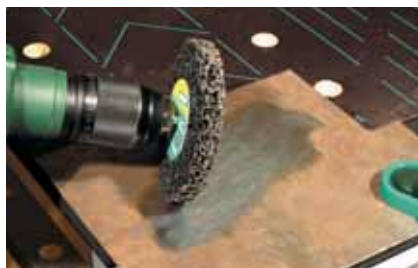

- Maschine: Bohrmaschinen
- für alle großflächigen Entrostungsarbeiten
- für Stein, Metalle, Edelstahl, Holz, Lacke
- schnelle, aggressive Flächenbearbeitung
- hohe Abtragsleistung ohne Beschädigung des Materials
- Verpackung: Papp-Zuschnitt



Artikel Nr.	EAN	Bezeichnung	Ø	Schaft	Höhe des Schleifkörpers
1674000	4006885... ...167407	1 Universal-Reinigungs-scheibe	Ø 100 mm	Ø 6 mm	13 mm

6.4 Schleifmittel



- Maschine: Bohrmaschinen
- für Holz, Kunststoffe, Metalle, usw.
- Inklusive: 2 Schleifbänder, Korn 80, 150
- Verpackung: Papp-Zuschnitt
- separates Zubehör: 2039000

Artikel Nr.	EAN 4006885...	Bezeichnung	Ø	Schaft	Höhe des Schleifkörpers
2038000	...203808	1 Schleifzylinder	ø 45 mm	ø 6 mm	30 mm



- für Schleifzylinder Ø 45 mm
- für Holz, Kunststoffe, Metalle, usw.
- Verpackung: Papp-Zuschnitt
- passend für 2038000, 2521000

Artikel Nr.	EAN 4006885...	Bezeichnung	Ø	Korn
2039000	...203907	3 Schleifbänder	ø 45 mm	50, 80, 150



- Maschine: Bohrmaschinen
- für Holz, Kunststoffe, Metalle, usw.
- Inklusive: 1 Schleifband, Korn 80
- Verpackung: Papp-Zuschnitt
- separates Zubehör: 2246000

Artikel Nr.	EAN 4006885...	Bezeichnung	Ø	Schaft	Höhe des Schleifkörpers
2245000	...224506	1 Schleifwalze	ø 75 mm	ø 8 mm	80 mm



- für Schleifwalzen Ø 75 x 80 mm
- für Holz, Kunststoffe, Metalle, usw.
- Verpackung: Papp-Zuschnitt
- passend für 2245000

Artikel Nr.	EAN 4006885...	Bezeichnung	Ø	Korn
2246000	...224605	2 Schleifbänder	ø 75 mm	80, 150

6.4 Schleifmittel

Handschleifen

Universalschleifer



- für Schleifstreifen 93 x 230 mm
- universell einsetzbar
- für Flächen und rechtwinklige Ecken
- 2-Komponenten-Griff für ein kraftvolles Arbeiten ohne Ermüdungserscheinungen
- Verpackung: Papp-Zuschnitt

Artikel Nr.	EAN	Bezeichnung
5890000	4006885... ...589001	1 Universalschleifer

Flächenschleifer



- für Haft-Schleifscheiben ø 125 mm
- für schnelles Schleifen
- hoher Materialabtrag
- 2-Komponenten-Griff für ein kraftvolles Arbeiten ohne Ermüdungserscheinungen
- mit Klettgewebe zum schnellen Schleifpapierwechsel
- Verpackung: Papp-Zuschnitt
- separates Zubehör: 2208000, 2224000, 2249000, 3169000, 5866000, 5867000, 5868000, 5869000, 5876000, 5877000, 8464000

Artikel Nr.	EAN	Bezeichnung	Ø
5894000	4006885... ...589407	1 Flächenschleifer	ø 125 mm

6.4 Schleifmittel

Haft-Schleifscheiben Korund ø 125 mm



- für Holz, Metalle
- hohe Standzeit
- kunstharzgebunden
- gewebeverstärkt
- Material: Korund
- passend für 5894000



Artikel Nr.	EAN 4006885...	Bezeichnung	Ø	Korn	Verpackung
5866000	...586611	5 Haft-Schleifscheiben	ø 125 mm	40, 60	Papp-Zuschnitt
5867000	...586703	5 Haft-Schleifscheiben	ø 125 mm	80, 120	Papp-Zuschnitt

Haft-Schleifscheiben Farbe/Lack ø 125 mm



- für lackierte Oberflächen, Metalle, Kunststoffe
- reduziert vorzeitiges Zusetzen der Körnung beim Schleifen von Farbe, Lack und Spachtel
- bis zu 4-fache Standzeit gegenüber Standard-Schleifpapier
- spezielle Oberflächenbeschichtung
- passend für 5894000



Artikel Nr.	EAN 4006885...	Bezeichnung	Ø	für	Korn	Verpackung
5868000	...586802	5 Haft-Schleifscheiben	ø 125 mm	Farbe/Lack	40, 60	Papp-Zuschnitt
5869000	...586901	5 Haft-Schleifscheiben	ø 125 mm	Farbe/Lack	80, 120	Papp-Zuschnitt

Poliermittel



- zum Auftragen von Polituren und Wachsen
- Rückseite veloursbeschichtet
- Fläche mit Klett-Haftsystem
- passend für 5894000



Artikel Nr.	EAN 4006885...	Bezeichnung	Ø	Verpackung
5876000	...587601	1 Haft-Polierschwamm	ø 125 mm	Papp-Zuschnitt

6.4 Schleifmittel



- zum Aufpolieren und Polieren von Lacken, Buntmetallen und Chromstahlblenden
- Rückseite veloursbeschichtet
- Fläche mit Klett-Haftsystem
- passend für 5894000



Artikel Nr.	EAN	Bezeichnung	Ø	Verpackung
5877000	4006885... ...587700	1 Lammwoll-Haft-Polierhaube	Ø 125 mm	Papp-Zuschnitt

Eckenschleifer



- für Haft-Schleifblätter 95 mm
- für filigrane Arbeiten
- für schwer erreichbare Ecken und feines Schleifen
- 2-Komponenten-Griff für ein kraftvolles Arbeiten ohne Ermüdungserscheinungen
- mit Klettgewebe zum schnellen Schleifpapierwechsel
- Verpackung: Papp-Zuschnitt
- separates Zubehör: 5885000, 5886000, 5887000, 5888000, 5889000, 8469000



Artikel Nr.	EAN	Bezeichnung	Eckmaß
5884000	4006885... ...588400	1 Eckenschleifer	95 mm

6.4 Schleifmittel

Haft-Schleifblätter Korund Eckmaß 95 mm



- für Holz, Metalle
- hohe Standzeit
- kunstharzgebunden
- gewebeverstärkt
- Material: Korund
- passend für 3944000, 3996000, 5884000



Artikel Nr.	EAN 4006885...	Bezeichnung	Korn	Eckmaß	Verpackung
5885000	...588509	5 Haft-Schleifblätter	40, 60	95 mm	Papp-Zuschnitt
5886000	...588608	5 Haft-Schleifblätter	80, 120	95 mm	Papp-Zuschnitt

Haft-Schleifblätter Farbe/Lack Eckmaß 95 mm



- für lackierte Oberflächen, Metalle, Kunststoffe
- reduziert vorzeitiges Zusetzen der Körnung beim Schleifen von Farbe, Lack und Spachtel
- bis zu 4-fache Standzeit gegenüber Standard-Schleifpapier
- spezielle Oberflächenbeschichtung
- passend für 3944000, 3996000, 5884000



Artikel Nr.	EAN 4006885...	Bezeichnung	für	Korn	Eckmaß	Verpackung
5887000	...588707	5 Haft-Schleifblätter	Farbe/Lack	40, 60	95 mm	Papp-Zuschnitt
5888000	...588806	5 Haft-Schleifblätter	Farbe/Lack	80, 120	95 mm	Papp-Zuschnitt

6.4 Schleifmittel

Haft-Schleifblätter Nass/Trocken Eckmaß 95 mm



- für riefenfreies Nass/Trocken Schleifen
- für Metalle, Lacke, Firnis, Kunststoffe
- wasserfest
- hochflexibel
- passend für 3944000, 3996000, 5884000



Artikel Nr.	EAN	Bezeichnung	für	Korn	Eckmaß	Verpackung
5889000	...588905	5 Haft-Schleifblätter	Nass/Trocken	280, 400	95 mm	Papp-Zuschnitt

Handschleifer



- für Schleifstreifen 93 x 230 mm
- Verpackung: Aufkleber

Artikel Nr.	EAN	Bezeichnung	Produktmaß
2891000	...289109	1 Handschleifer	160 x 85 x 45 mm



- Material: Kork
- Verpackung: Papp-Zuschnitt

Artikel Nr.	EAN	Bezeichnung	Produktmaß
2896000	...289604	1 Handschleifklotz	123 x 67 x 45 mm



- schwere Ausführung
- Material: Kunststoff
- Verpackung: Aufkleber



Artikel Nr.	EAN	Bezeichnung	Produktmaß
2897000	...289703	1 Handschleifklotz	130 x 70 x 32 mm

6.4 Schleifmittel



- Inhalt:
1 Handschleifklotz, Kunststoff, 130 x 70 mm
50 Schleifstreifen, 70 x 210 mm, je 10 x Korn 40, 60, 80, 100, 120
- Verpackung: verschumpft mit Einleger

Artikel Nr.	EAN 4006885...	Bezeichnung	Produktmaß
2898000	...289802	1 Handschleifer-Set 51-teilig	130 x 70 x 32 mm



- Inhalt:
1 Handschleifer, 160 x 85 x 45 mm
40 Schleifstreifen, 93 x 230 mm, je 10 x Korn 60, 80, 120, 180
- Verpackung: verschumpft mit Einleger

Artikel Nr.	EAN 4006885...	Bezeichnung
2877000	...287709	1 Handschleifer-Set 41-teilig



- harte Seite zum Schleifen von Flächen
- weiche Seite zum Konturschleifen
- mit Klettgewebe zum schnellen Schleifpapierwechsel
- Inhalt:



- 1 Handschleifer, Schaumstoff, mit Klettgewebe auf zwei Seiten, Duo-Schwammkörper weich und hart, 125 x 70 x 35 mm
- 3 Haft-Schleifstreifen, Korund Korn 60, 80, 120, mit Klettgewebe, Holz, Bleche, Kunststoffe, 125 x 70 mm
- Verpackung: Papp-Zuschnitt
- separates Zubehör: 2960000, 2961000, 2962000

Artikel Nr.	EAN 4006885...	Bezeichnung	Produktmaß
2892000	...289208	1 Handschleifer-Set	125 x 70 x 35 mm



- für wolcraft Handschleifer Art. Nr. 2892000
- für Holz, Bleche, Kunststoffe
- Ausführung: mit Klettgewebe
- Material: Korund
- Verpackung: Papp-Zuschnitt
- passend für 2892000



Artikel Nr.	EAN 4006885...	Bezeichnung	Korn	Breite	Länge
2960000	...296008	5 Haft-Schleifstreifen	60	70 mm	125 mm
2961000	...296107	5 Haft-Schleifstreifen	80	70 mm	125 mm
2962000	...296206	5 Haft-Schleifstreifen	120	70 mm	125 mm

6.4 Schleifmittel

Schleifblöcke



- zum universellen Einsatz in Haushalt, Werkstatt und Hobby
- für Holz, Farbe/Lack, Kunststoffe, Bleche, Karosserien
- 4-seitig mit Silizium-Karbid beschichtet
- wasserfest
- hochflexibel
- Verpackung: Banderole

Artikel Nr.	EAN 4006885...	Bezeichnung	Korn	Produktmaß
2894000	...289406	1 Schleifblock	40, 80	97 x 25 x 67 mm
2899000	...289901	1 Schleifblock	80, 120	97 x 25 x 67 mm

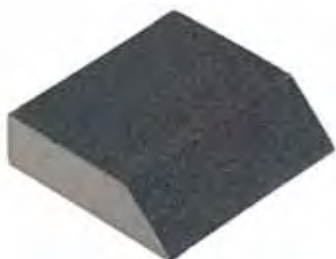

- zum universellen Einsatz in Haushalt, Werkstatt und Hobby
- besonders geeignet für schwer zugängliche Stellen und Konturschliff
- für Holz, Farbe/Lack, Kunststoffe, Bleche, Karosserien
- 4-seitig mit Silizium-Karbid beschichtet
- wasserfest
- hochflexibel
- Verpackung: Banderole

Artikel Nr.	EAN 4006885...	Bezeichnung	Korn	Produktmaß
2778000	...277809	1 Schleifblock	60	100 x 25 x 90 mm
2779000	...277908	1 Schleifblock	120	100 x 25 x 90 mm

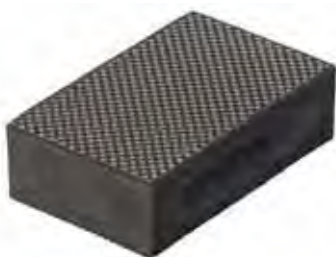

- zum Brechen scharfer Fliesenkanten nach dem Zuschnitt der Fliese
- Material: Diamant bestreut
- Verpackung: Papp-Zuschnitt

Artikel Nr.	EAN 4006885...	Bezeichnung	Korn	Produktmaß
2887000	...288706	1 Schleifblock	120	90 x 55 mm

6.4 Schleifmittel

Schleifschwämme

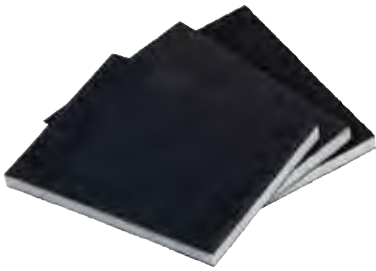

- ideal zum Konturenschleifen
- für Holz, Metalle, Glas, und vieles mehr
- Verpackung: Papp-Zuschnitt

Artikel Nr.	EAN 4006885...	Bezeichnung	Korn	Produktmaß
2895000	...289505	3 Schleifschwämme	60, 120, 180	125 x 100 x 10 mm



- ideal zum Konturenschleifen
- für Holz, Metalle, Glas, und vieles mehr
- Verpackung: Banderole

Artikel Nr.	EAN 4006885...	Bezeichnung	Korn	Produktmaß
8789000	...878907	1 Schleifschwamm	60	125 x 100 x 10 mm
8790000	...879003	1 Schleifschwamm	120	125 x 100 x 10 mm
8791000	...879102	1 Schleifschwamm	180	125 x 100 x 10 mm

Schleifvlies



- zum Anschleifen, Entrosten und Polieren von Edelstahl, Stahl, Aluminium und NE-Metall
- zum Schleifen von Holz
- innovatives und hochwirksames Schleifvlies
- schnelles und schonendes Reinigen
- passt sich optimal der Werkstückform an
- trocken und nass einsetzbar
- Verpackung: Papp-Zuschnitt



Artikel Nr.	EAN 4006885...	Bezeichnung	Ausführung	Korn	Produktmaß
5898000	...589803	2 Schleifvlies-Pads	grob	280	150 x 230 mm
5899000	...589902	2 Schleifvlies-Pads	mittel	360	150 x 230 mm
5900000	...590007	2 Schleifvlies-Pads	fein	800	150 x 230 mm

6.4 Schleifmittel

Haft-Schleifpapierrollen 4 m



- schneller und bequemer Schleifblattwechsel durch die Velourbeschichtung
- Material: Korund
- Verpackung: Banderole



Artikel Nr.	EAN 4006885...	Bezeichnung	Korn	Breite	Länge
5810000	...581005	1 Haft-Schleifpapierrolle	60	93 mm	4 m
5811000	...581104	1 Haft-Schleifpapierrolle	80	93 mm	4 m
5812000	...581203	1 Haft-Schleifpapierrolle	120	93 mm	4 m
5813000	...581302	1 Haft-Schleifpapierrolle	180	93 mm	4 m
1739000	...173903	1 Haft-Schleifpapierrolle	60	115 mm	4 m
1740000	...174009	1 Haft-Schleifpapierrolle	80	115 mm	4 m
1741000	...174108	1 Haft-Schleifpapierrolle	120	115 mm	4 m
1742000	...174207	1 Haft-Schleifpapierrolle	180	115 mm	4 m

Schleifpapierrollen Nass/Trocken 3 m



- für riefenfreies Nass/Trocken Schleifen
- für Metalle, Lacke, Firnis, Kunststoffe
- Material: Silizium-Karbid
- Verpackung: Banderole

Artikel Nr.	EAN 4006885...	Bezeichnung	Korn	Breite	Länge
5814000	...581401	1 Schleifpapierrolle Nass/Trocken	280	115 mm	3 m
5815000	...581500	1 Schleifpapierrolle Nass/Trocken	320	115 mm	3 m
5816000	...581609	1 Schleifpapierrolle Nass/Trocken	400	115 mm	3 m
5817000	...581708	1 Schleifpapierrolle Nass/Trocken	600	115 mm	3 m
5818000	...581807	1 Schleifpapierrolle Nass/Trocken	1000	115 mm	3 m

6.4 Schleifmittel

Schleifpapierrollen 5 m



- Material: Korund
- Verpackung: Banderole

Artikel Nr.	EAN 4006885...	Bezeichnung	Korn	Breite	Länge
3170000	...317000	1 Schleifpapierrolle	40	93 mm	5 m
3171000	...317109	1 Schleifpapierrolle	60	93 mm	5 m
3172000	...317208	1 Schleifpapierrolle	80	93 mm	5 m
3173000	...317307	1 Schleifpapierrolle	100	93 mm	5 m
3174000	...317406	1 Schleifpapierrolle	120	93 mm	5 m
3175000	...317505	1 Schleifpapierrolle	180	93 mm	5 m
3176000	...317604	1 Schleifpapierrolle	240	93 mm	5 m
1770000	...177000	1 Schleifpapierrolle	40	115 mm	5 m
1771000	...177109	1 Schleifpapierrolle	60	115 mm	5 m
1772000	...177208	1 Schleifpapierrolle	80	115 mm	5 m
1773000	...177307	1 Schleifpapierrolle	100	115 mm	5 m
1774000	...177406	1 Schleifpapierrolle	120	115 mm	5 m
1775000	...177505	1 Schleifpapierrolle	180	115 mm	5 m
1776000	...177604	1 Schleifpapierrolle	240	115 mm	5 m

Schleifpapierrollen 25 m



- Material: Korund
- Verpackung: Banderole



Artikel Nr.	EAN 4006885...	Bezeichnung	Korn	Breite	Länge
2780000	...278004	1 Schleifpapierrolle	40	115 mm	25 m
2781000	...278103	1 Schleifpapierrolle	60	115 mm	25 m
2782000	...278202	1 Schleifpapierrolle	80	115 mm	25 m
2784000	...278400	1 Schleifpapierrolle	120	115 mm	25 m
2786000	...278608	1 Schleifpapierrolle	180	115 mm	25 m

Bogen Standard-Schleifpapier



- für Holz

Artikel Nr.	EAN 4006885...	Bezeichnung	Korn	Breite	Länge	Verpackung
2850000	...285002	1 Bogen Standard-Schleifpapier	40	230 mm	280 mm	lose
2851000	...285101	1 Bogen Standard-Schleifpapier	60	230 mm	280 mm	lose
2852000	...285200	1 Bogen Standard-Schleifpapier	80	230 mm	280 mm	lose
2853000	...285309	1 Bogen Standard-Schleifpapier	100	230 mm	280 mm	lose
2854000	...285408	1 Bogen Standard-Schleifpapier	120	230 mm	280 mm	lose
2856000	...285606	1 Bogen Standard-Schleifpapier	180	230 mm	280 mm	lose
2858000	...285804	1 Bogen Standard-Schleifpapier	240	230 mm	280 mm	lose

6.4 Schleifmittel

Bogen Super-Schleifpapier



- für Holz, Metalle, Lacke, Kunststoffe
- flexibel und widerstandsfähig

Artikel Nr.	EAN 4006885...	Bezeichnung	Korn	Breite	Länge	Verpackung
3141000	...314108	16 Bogen Super-Schleifpapier	40, 80, 120, 240	230 mm	280 mm	Papp-Zuschnitt



- für Holz, Metalle, Lacke, Kunststoffe
- hohe Standzeit
- flexibel und widerstandsfähig

Artikel Nr.	EAN 4006885...	Bezeichnung	Korn	Breite	Länge	Verpackung
2840000	...284005	1 Bogen Super-Schleifpapier	40	230 mm	280 mm	lose
2841000	...284104	1 Bogen Super-Schleifpapier	60	230 mm	280 mm	lose
2842000	...284203	1 Bogen Super-Schleifpapier	80	230 mm	280 mm	lose
2843000	...284302	1 Bogen Super-Schleifpapier	100	230 mm	280 mm	lose
2844000	...284401	1 Bogen Super-Schleifpapier	120	230 mm	280 mm	lose
2846000	...284609	1 Bogen Super-Schleifpapier	180	230 mm	280 mm	lose
2848000	...284807	1 Bogen Super-Schleifpapier	240	230 mm	280 mm	lose
2845000	...284500	1 Bogen Super-Schleifpapier	320	230 mm	280 mm	lose
2849000	...284906	1 Bogen Super-Schleifpapier	400	230 mm	280 mm	lose

Bogen Schleifgewebe



für hohe Ansprüche

- für Holz, Metalle, Kunststoffe
- hohe Standzeit
- flexibel und widerstandsfähig

Artikel Nr.	EAN 4006885...	Bezeichnung	Korn	Breite	Länge	Verpackung
2860000	...286009	1 Bogen Schleifgewebe	40	230 mm	280 mm	lose
2861000	...286108	1 Bogen Schleifgewebe	60	230 mm	280 mm	lose
2862000	...286207	1 Bogen Schleifgewebe	80	230 mm	280 mm	lose
2863000	...286306	1 Bogen Schleifgewebe	100	230 mm	280 mm	lose
2864000	...286405	1 Bogen Schleifgewebe	120	230 mm	280 mm	lose
2866000	...286603	1 Bogen Schleifgewebe	180	230 mm	280 mm	lose



6.4 Schleifmittel



Artikel Nr.	EAN 4006885...	Bezeichnung	Korn	Breite	Länge	Verpackung
2868000	...286801	1 Bogen Schleifgewebe	240	230 mm	280 mm	lose
2867000	...286702	1 Bogen Schleifgewebe	320	230 mm	280 mm	lose
2869000	...286900	1 Bogen Schleifgewebe	400	230 mm	280 mm	lose

Bogen Exklusiv-Schleifgewebe



für höchste Ansprüche

- für Holz, Metalle, Kunststoffe
- hohe Standzeit
- superflexibel
- aggressive Schleifleistung

Artikel Nr.	EAN 4006885...	Bezeichnung	Korn	Breite	Länge	Verpackung
2880000	...288003	1 Bogen Exklusiv-Schleifgewebe	40	230 mm	280 mm	lose
2882000	...288201	1 Bogen Exklusiv-Schleifgewebe	80	230 mm	280 mm	lose
2883000	...288300	1 Bogen Exklusiv-Schleifgewebe	100	230 mm	280 mm	lose
2884000	...288409	1 Bogen Exklusiv-Schleifgewebe	120	230 mm	280 mm	lose
2886000	...288607	1 Bogen Exklusiv-Schleifgewebe	180	230 mm	280 mm	lose
2888000	...288805	1 Bogen Exklusiv-Schleifgewebe	240	230 mm	280 mm	lose

Bogen Schleifpapier Nass/Trocken



- für Metalle, Lacke, Firnis, Kunststoffe
- wasserfest

Artikel Nr.	EAN 4006885...	Bezeichnung	Korn	Breite	Länge	Verpackung
2875000	...287501	1 Bogen Schleifpapier Nass-/Trocken	80	230 mm	280 mm	lose
2879000	...287907	1 Bogen Schleifpapier Nass-/Trocken	100	230 mm	280 mm	lose
2870000	...287006	1 Bogen Schleifpapier Nass-/Trocken	120	230 mm	280 mm	lose
2871000	...287105	1 Bogen Schleifpapier Nass-/Trocken	180	230 mm	280 mm	lose
2872000	...287204	1 Bogen Schleifpapier Nass-/Trocken	280	230 mm	280 mm	lose
2873000	...287303	1 Bogen Schleifpapier Nass-/Trocken	320	230 mm	280 mm	lose
2874000	...287402	1 Bogen Schleifpapier Nass-/Trocken	400	230 mm	280 mm	lose
2876000	...287600	1 Bogen Schleifpapier Nass-/Trocken	600	230 mm	280 mm	lose
2878000	...287808	1 Bogen Schleifpapier Nass-/Trocken	1000	230 mm	280 mm	lose
3119000	...311909	16 Bogen Schleifpapier Nass/Trocken	280, 400, 600, 1000	230 mm	280 mm	Papp-Zuschnitt

6.4 Schleifmittel

Bogen Schleifpapier Farbe/Lack



für hohe Ansprüche

- für lackierte Oberflächen, Metalle, Kunststoffe
- reduziert vorzeitiges Zusetzen der Körnung beim Schleifen von Farbe, Lack und Spachtel
- bis zu 4-fache Standzeit gegenüber Standard-Schleifpapier
- spezielle Oberflächenbeschichtung



Artikel Nr.	EAN 4006885...	Bezeichnung	Korn	Breite	Länge	Verpackung
6010000	...601000	1 Bogen Schleifpapier Farbe/Lack	40	230 mm	280 mm	lose
6011000	...601109	1 Bogen Schleifpapier Farbe/Lack	60	230 mm	280 mm	lose
6012000	...601208	1 Bogen Schleifpapier Farbe/Lack	80	230 mm	280 mm	lose
6013000	...601307	1 Bogen Schleifpapier Farbe/Lack	100	230 mm	280 mm	lose
6014000	...601406	1 Bogen Schleifpapier Farbe/Lack	120	230 mm	280 mm	lose
6015000	...601505	1 Bogen Schleifpapier Farbe/Lack	180	230 mm	280 mm	lose
6016000	...601604	1 Bogen Schleifpapier Farbe/Lack	240	230 mm	280 mm	lose
6017000	...601703	1 Bogen Schleifpapier Farbe/Lack	320	230 mm	280 mm	lose
6018000	...601802	1 Bogen Schleifpapier Farbe/Lack	400	230 mm	280 mm	lose

Stahlwolle



- Verpackung: Banderole



Artikel Nr.	EAN 4006885...	Bezeichnung	Feinheit	Anwendung	Gewicht
6095000	...609501	1 Stahlwolle	000	zum Schleifen, Polieren und Reinigen von Oberflächen aus Holz, Metall, Kunststoff, Glas und Stein Feinreinigung von Holz, feiner Zwischenschliff auf Lack, poliert Messing und Kupfer auf Hochglanz	200 g
6096000	...609600	1 Stahlwolle	00	Reinigung von Fußböden, Fliesen, Kupfer und verschmutzten Holzoberflächen Feinreinigung von Holz, Mattschleifen lackierter Flächen Nachschleifen von Holzfußböden	200 g
6097000	...609709	1 Stahlwolle	0	Reinigung von Fußböden, Fliesen, Aluminium und verschmutzten Holzoberflächen Schleifen von Grundierungen, mattierter Flächen und Holzfußböden	200 g
6098000	...609808	1 Stahlwolle	1	Reinigung von Fußböden, Fliesen, Metall und verschmutzten Holzoberflächen Schleifen von Grundierungen und Holzfußböden	200 g

6.4 Schleifmittel

Poliermittel



- Maschine: Poliermaschinen
- zum Aufpolieren und Polieren von Lacken, Buntmetallen und Edelstahl mit Schleif- und Polierpasten
- Rückseite veloursbeschichtet
- Verpackung: Polybeutel mit Einleger



Artikel Nr.	EAN	Bezeichnung	Ø
3163000	4006885... ...316300	1 Lammwoll-Haft-Polierhaube	Ø 180 mm



- Maschine: Poliermaschinen
- zum Auftragen von Polituren und Wachsen
- Rückseite veloursbeschichtet
- Verpackung: Polybeutel mit Einleger



Artikel Nr.	EAN	Bezeichnung	Ø
3164000	4006885... ...316409	1 Haft-Polierschwamm	Ø 180 mm



- Maschine: Exzenterschleifer und Poliermaschinen
- für Schleifteller Ø 150 mm mit Klettgewebe
- zum Aufpolieren und Polieren von Lacken, Buntmetallen und Edelstahl mit Schleif- und Polierpasten
- Rückseite veloursbeschichtet
- Verpackung: Papp-Zuschnitt



Artikel Nr.	EAN	Bezeichnung	Ø
3166000	4006885... ...316607	1 Lammwoll-Haft-Polierhaube	Ø 150 mm



- Maschine: Exzenterschleifer und Poliermaschinen
- für Schleifteller Ø 150 mm mit Klettgewebe
- zum Auftragen von Polituren und Wachsen
- Rückseite veloursbeschichtet
- Verpackung: Papp-Zuschnitt



Artikel Nr.	EAN	Bezeichnung	Ø
3167000	4006885... ...316706	1 Haft-Polierschwamm	Ø 150 mm

6.4 Schleifmittel



- Maschine: Bohrmaschinen und Exzentrerschleifer
- für Schleifteller Ø 125 mm mit Klettgewebe
- zum Aufpolieren und Polieren von Lacken, Buntmetallen und Chromstahlblenden
- Rückseite veloursbeschichtet
- Verpackung: Papp-Zuschnitt
- passend für 2211000, 2223000, 5894000



Artikel Nr.	EAN	Bezeichnung	Ø
2208000	4006885... ...220805	1 Haft-Polierfilzscheibe	Ø 125 mm



- Maschine: Bohrmaschinen und Exzentrerschleifer
- für Schleifteller Ø 125 mm mit Klettgewebe
- zum Aufpolieren und Polieren von Lacken, Buntmetallen und Edelstahl mit Schleif- und Polierpasten
- Rückseite veloursbeschichtet
- Verpackung: Papp-Zuschnitt
- passend für 2211000, 2223000, 5894000



Artikel Nr.	EAN	Bezeichnung	Ø
2224000	4006885... ...222403	1 Lammwoll-Haft-Polierhaube	Ø 125 mm



- Maschine: Bohrmaschinen und Exzentrerschleifer
- für Schleifteller Ø 125 mm mit Klettgewebe
- zum Auftragen von Polituren und Wachsen
- Rückseite veloursbeschichtet
- Verpackung: Papp-Zuschnitt
- passend für 2211000, 2223000, 5894000



Artikel Nr.	EAN	Bezeichnung	Ø
2249000	4006885... ...224902	1 Haft-Polierschwamm	Ø 125 mm



- Maschine: Bohrmaschinen
- zum Hochglanzpolieren
- Bohrung Ø 22,2 mm
- Verpackung: Papp-Zuschnitt
- separates Zubehör: 2139000

Artikel Nr.	EAN	Bezeichnung	Ø	Höhe
2146000	4006885... ...214606	1 Tuchscheibe	Ø 110 mm	20 mm

6.4 Schleifmittel



- Maschine: Bohrmaschinen
- zum Auftragen von Polituren und Wachsen
- Bohrung \varnothing 10 mm
- Verpackung: Papp-Zuschnitt
- separates Zubehör: 2116000

Artikel Nr.	EAN	Bezeichnung	\varnothing	Höhe
2130000	4006885... ...213005	1 Polierfilzscheibe	\varnothing 75 mm	10 mm



- Maschine: Bohrmaschinen
- zum Vorpolieren
- Bohrung \varnothing 10 mm
- Verpackung: Papp-Zuschnitt
- separates Zubehör: 2116000

Artikel Nr.	EAN	Bezeichnung	\varnothing	Höhe
2098000	4006885... ...209800	1 Sisalkordelbürste	\varnothing 85 mm	20 mm



- Maschine: Bohrmaschinen
- zum Vorpolieren
- Bohrung \varnothing 10 mm
- Verpackung: Papp-Zuschnitt
- separates Zubehör: 2116000

Artikel Nr.	EAN	Bezeichnung	\varnothing	Höhe
2132000	4006885... ...213203	1 Schwabbelzscheibe	\varnothing 85 mm	10 mm



- Maschine: Bohrmaschinen
- zum Hochglanzpolieren mit Wachs- und Polierpaste
- für Chrom, Messing, Kupfer, Silber, Lacke
- Verpackung: Papp-Zuschnitt

Artikel Nr.	EAN	Bezeichnung	\varnothing	Schaft	Höhe
2131000	4006885... ...213104	1 Polierkopf	\varnothing 120 mm	\varnothing 8 mm	40 mm

6.4 Schleifmittel



- Maschine: Bohrmaschinen
- für Schleifteller ø 125 mm
- zum Aufpolieren und Polieren von Lacken, Buntmetallen und Edelstahl mit Schleif- und Polierpasten
- Ausführung: mit Schnürzug
- Verpackung: Papp-Zuschnitt
- passend für 2020000

Artikel Nr.	EAN	Bezeichnung	Ø
2025000	4006885... ...202504	1 Lammwoll-Polierhaube	ø 140 mm

Zubehör



- braun: zum Vorpolieren
- blau: zum Nachpolieren
- Verpackung: Blister auf Karte

Artikel Nr.	EAN	Bezeichnung
2134000	4006885... ...213401	2 Polierpasten



- für Schleif- und Polierscheiben ohne Schaft
- Ausführung: mit U-Scheiben und Spannmuttern
- Verpackung: Blister auf Karte

Artikel Nr.	EAN	Bezeichnung	Ø	Schaft	Bohrung	passend für
2116000	4006885... ...211605	1 Spanndorn	ø 10 mm	ø 6 mm	ø 10 mm	2098000, 2130000, 2132000
2117000	...211704	1 Spanndorn	ø 13 mm	ø 8 mm	ø 13 mm	
2139000	...213906	1 Spanndorn	ø 13 mm	ø 8 mm	ø 13, 22,2 mm	2146000

Sortimente



- Inhalt:
- 1 Schwabbelscheibe, ø 85 mm
- 1 Polierfilzscheibe, ø 85 mm
- 2 Polierpasten
- 1 Spanndorn
- Verpackung: Blister auf Karte

Artikel Nr.	EAN	Bezeichnung
2178000	4006885... ...217805	1 Hobby-Polierset

6.4 Schleifmittel



- Inhalt:
1 Schwabbelscheibe, ø 85 mm
1 Sisalkordelbürste, ø 85 mm
2 Polierpasten
1 Spanndorn
- Verpackung: Blister auf Karte

Artikel Nr.	EAN	Bezeichnung
2179000	4006885... ...217904	1 Profi-Polierset



- zum Auftragen von Polituren und Wachsen
- Inhalt:
1 Haft-Polierschwamm, ø 125 mm
1 Lammwoll-Haft-Polierhaube, ø 125 mm
1 Hand-Klettscheibe, ø 125 mm
- Verpackung: Papp-Zuschnitt



Artikel Nr.	EAN	Bezeichnung
3165000	4006885... ...316508	1 Hand-Polierset

Keramische Schleifkörper



- für Metalle, Glas, Keramik, Kunststoffe
- Material: Aluminium-Oxyd
- Verpackung: Blister auf Karte

Artikel Nr.	EAN	Bezeichnung	Ø	Form	Höhe des Schleifkörpers	Schaft
2170000	4006885... ...217003	1 Keramischer Schleifkörper	ø 24 mm	kugelig	23 mm	ø 6 mm
2171000	...217102	1 Keramischer Schleifkörper	ø 12 mm	zylindrisch	22 mm	ø 6 mm
2172000	...217201	1 Keramischer Schleifkörper	ø 24 mm	zylindrisch	15 mm	ø 6 mm
2173000	...217300	1 Keramischer Schleifkörper	ø 10 - 20 mm	konisch	30 mm	ø 6 mm
2174000	...217409	1 Keramischer Schleifkörper	ø 20 mm	zylindrisch-kegelig	30 mm	ø 6 mm
2144000	...214408	5 Keramische Schleifkörper und 1 Abrichtstein	ø 24 mm	kugelig	23 mm	ø 6 mm
			ø 12 mm	zylindrisch	22 mm	
			ø 24 mm	zylindrisch	15 mm	
			ø 10 - 20 mm	konisch	30 mm	
			ø 20 mm	zylindrisch-kegelig	30 mm	

6.4 Schleifmittel



- für Metalle, Glas, Keramik, Kunststoffe
- Material: Aluminium-Oxyd
- Verpackung: Blister auf Karte

Artikel Nr.	EAN 4006885...	Bezeichnung	Ø	Form	Höhe des Schleifkörpers	Schaft
2142000	...214200	5 Keramische Schleifkörper	Ø 14 mm	zylindrisch	15 mm	Ø 3 mm
			Ø 16 mm	konisch	20 mm	
			Ø 13 mm	zylindrisch-kegelig	16 mm	
			Ø 10 mm	konisch gewölbt	14 mm	
			Ø 16 mm	zylindrisch	8 mm	



- Ausführung: mit Schleifauflage
- Verpackung: Blister auf Karte

Artikel Nr.	EAN 4006885...	Bezeichnung	Ø	Schaft
2140000	...214002	1 Messer- und Scherenschärfer	Ø 60 mm	Ø 6 mm



- zum Schärfen von Ketten für Kettensägen
- max. 12.000 RPM
- Verpackung: Blister auf Karte
- Ergänzende Produkte: 5121000

Artikel Nr.	EAN 4006885...	Bezeichnung	Ø	Höhe des Schleifkörpers	Schaft
2175000	...217508	3 Keramische Schleifstifte	Ø 4, 4,8, 5,5 mm	12 mm	Ø 2,3 mm



- zum Glätten von Schleifscheiben
- Verpackung: Blister auf Karte

Artikel Nr.	EAN 4006885...	Bezeichnung
4105000	...410503	1 Schleifscheiben-Abriecher

6.5 Bürsten



6.5 Bürsten

Bohrmaschinen

Stahl-Drahtbürsten



- Maschine: Bohrmaschinen
- zum Entrosten und Reinigen
- zur Vorbereitung von Löt- und Schweißarbeiten
- für Metalle, Bleche, Holz, Stein
- Material: Stahl-Draht

Artikel Nr.	EAN 4006885...	Bezeichnung	Ø	Schaft	Schaft	Drahtbesatz Breite	Ausführung	Verpackung
2709000	...270909	1 Scheiben-Drahtbürste	ø 38 mm	Sechskant-Schaft 1/4" (6,35 mm)		8 mm	gewellt	Bliester auf Karte
2710000	...271005	1 Scheiben-Drahtbürste	ø 50 mm	Sechskant-Schaft 1/4" (6,35 mm)		8 mm	gewellt	Bliester auf Karte
2100000	...210004	1 Scheiben-Drahtbürste	ø 75 mm	Sechskant-Schaft 1/4" (6,35 mm)		10 mm	gewellt	Bliester auf Karte
2119000	...211902	1 Scheiben-Drahtbürste	ø 75 mm	Sechskant-Schaft 1/4" (6,35 mm)		15 mm	gezopft	Bliester auf Karte
2101000	...210103	1 Scheiben-Drahtbürste	ø 75 mm	Sechskant-Schaft 1/4" (6,35 mm)		16 mm	gewellt	Bliester auf Karte
8470000	...847002	1 Scheiben-Drahtbürste	ø 75 mm	Rundschaft	ø 6 mm	7 mm	gewellt	lose
2102000	...210202	1 Scheiben-Drahtbürste	ø 100 mm	Sechskant-Schaft 1/4" (6,35 mm)		10 mm	gewellt	Bliester auf Karte
2103000	...210301	1 Scheiben-Drahtbürste	ø 100 mm	Sechskant-Schaft 1/4" (6,35 mm)		16 mm	gewellt	Bliester auf Karte
8471000	...847101	1 Scheiben-Drahtbürste	ø 100 mm	Rundschaft	ø 6 mm	7 mm	gewellt	lose



- Maschine: Bohrmaschinen
- zum Entrosten und Reinigen
- zur Vorbereitung von Löt- und Schweißarbeiten
- für Metalle, Bleche, Holz, Stein
- Material: Stahl-Draht

Artikel Nr.	EAN 4006885...	Bezeichnung	Ø	Schaft	Schaft	Ausführung	Verpackung
2106000	...210608	1 Topf-Drahtbürste	ø 50 mm	Sechskant-Schaft 1/4" (6,35 mm)		gewellt	Bliester auf Karte
8472000	...847200	1 Topf-Drahtbürste	ø 50 mm	Rundschaft	ø 6 mm	gewellt	lose
2704000	...270404	1 Topf-Drahtbürste	ø 75 mm	Sechskant-Schaft 1/4" (6,35 mm)		gezopft	Bliester auf Karte
2108000	...210806	1 Topf-Drahtbürste	ø 75 mm	Sechskant-Schaft 1/4" (6,35 mm)		gewellt	Bliester auf Karte
8473000	...847309	1 Topf-Drahtbürste	ø 75 mm	Rundschaft	ø 6 mm	gewellt	lose
2109000	...210905	1 Topf-Drahtbürste	ø 80 mm	Sechskant-Schaft 1/4" (6,35 mm)		gewellt	Bliester auf Karte

6.5 Bürsten



- Maschine: Bohrmaschinen
- ideal für Innenrohre oder größere Bohrungen
- zum Entrosten und Reinigen
- zur Vorbereitung von Löt- und Schweißarbeiten
- für Metalle, Bleche, Holz, Stein
- Material: Stahl-Draht
- Verpackung: Blister auf Karte

Artikel Nr.	EAN 4006885...	Bezeichnung	Ø	Schaft	Schaft	Drahtbesatz Breite	Länge
2127000	...212701	1 Zylinder-Drahtbürste	Ø 20 mm	Rundschaft	Ø 8 mm	55 mm	200 mm
2104000	...210400	1 Zylinder-Drahtbürste	Ø 28 mm	Rundschaft	Ø 6 mm	60 mm	95 mm
2128000	...212800	1 Zylinder-Drahtbürste	Ø 38 mm	Rundschaft	Ø 8 mm	55 mm	200 mm



- Maschine: Bohrmaschinen
- ideal für Innenrohre oder größere Bohrungen
- Artikel Nr. 2126000, 8474000: zum Entrosten und Reinigen
- Artikel Nr. 2712000: für Entgratarbeiten
- für Metalle, Bleche, Holz, Stein
- Material: Stahl-Draht

Artikel Nr.	EAN 4006885...	Bezeichnung	Ø	Schaft	Schaft	Ausführung	Verpackung
2126000	...212602	1 Pinsel-Drahtbürste	Ø 25 mm	Sechskant-Schaft 1/4" (6,35 mm)		gewellt	Blister auf Karte
8474000	...847408	1 Pinsel-Drahtbürste	Ø 25 mm	Rundschaft	Ø 6 mm	gewellt	lose
2712000	...271203	1 Pinsel-Drahtbürste	Ø 65 mm	Sechskant-Schaft 1/4" (6,35 mm)		gespreizt	Blister auf Karte



- Maschine: Bohrmaschinen
- für biegsame Wellen und Mini-Bohrmaschinen
- für Metalle, Bleche, Holz
- Material: Stahl-Draht
- Inhalt:
 - 1 Scheiben-Minibürste, Ø 20 mm
 - 1 Topf-Minibürste, Ø 15 mm
 - 1 Pinsel-Minibürste, Ø 5 mm
- Verpackung: Blister auf Karte

Artikel Nr.	EAN 4006885...	Bezeichnung	Schaft	Schaft
2114000	...211407	1 Minibürsten-Set	Rundschaft	Ø 2,35 mm

6.5 Bürsten



- Maschine: Bohrmaschinen
- zum Entrosten und Reinigen
- zur Vorbereitung von Löt- und Schweißarbeiten
- für Metalle, Bleche, Holz, Stein
- Material: Stahl-Draht
- Inhalt:
 - 1 Scheiben-Drahtbürste, \varnothing 75 x 10 mm
 - 1 Topf-Drahtbürste, \varnothing 75 mm
 - 1 Zylinder-Drahtbürste, \varnothing 28 x 60 x 95 mm
 - 1 Pinsel-Drahtbürste, \varnothing 25 mm
- Verpackung: Blister auf Karte

Artikel Nr.	EAN	Bezeichnung	Schaft	Schaft
2133000	4006885... ...213302	1 Drahtbürsten-Set	Rundschaft	\varnothing 6 mm

Messing-Drahtbürsten



- Maschine: Bohrmaschinen
- für alle feinen Schleif- und Polierarbeiten
- für NE-Metalle, Holz, Stein
- Material: Messing-Draht

Artikel Nr.	EAN	Bezeichnung	\varnothing	Schaft	Schaft	Drahtbesatz Breite	Verpackung
2110000	4006885... ...211001	1 Scheiben-Drahtbürste	\varnothing 75 mm	Sechskant-Schaft 1/4" (6,35 mm)		10 mm	Blister auf Karte
8475000	...847507	1 Scheiben-Drahtbürste	\varnothing 75 mm	Rundschaft	\varnothing 6 mm	7 mm	lose



- Maschine: Bohrmaschinen
- für alle feinen Schleif- und Polierarbeiten
- für NE-Metalle, Holz, Stein
- Material: Messing-Draht
- Drahtlänge 15 mm
- Verpackung: Blister auf Karte

Artikel Nr.	EAN	Bezeichnung	\varnothing	Schaft
2112000	4006885... ...211209	1 Topf-Drahtbürste	\varnothing 50 mm	Sechskant-Schaft 1/4" (6,35 mm)

6.5 Bürsten



- Maschine: Bohrmaschinen
- für alle feinen Schleif- und Polierarbeiten
- für NE-Metalle, Holz, Stein
- Material: Messing-Draht
- Drahtlänge 25 mm
- Verpackung: Blister auf Karte

Artikel Nr.	EAN	Bezeichnung	Ø	Schaft
2738000	4006885... ...273801	1 Pinsel-Drahtbürste	Ø 25 mm	Sechskant-Schaft 1/4" (6,35 mm)



- Maschine: Bohrmaschinen
- für alle feinen Schleif- und Polierarbeiten
- zum Strukturieren von Holz
- Material: vermessingter Draht
- Verpackung: Blister auf Karte

Artikel Nr.	EAN	Bezeichnung	Ø	Schaft	Schaft	Drahtbesatz Breite
2265000	4006885... ...226500	1 Holz-Struktur-Bürste	Ø 80 mm	Rundschaft	Ø 8 mm	35 mm



- Maschine: Bohrmaschinen
- für biegsame Wellen und Mini-Bohrmaschinen
- für alle feinen Schleif- und Polierarbeiten
- für NE-Metalle, Holz
- Material: Messing-Draht
- Inhalt:
 - 1 Scheiben-Minibürste, Ø 20 mm
 - 1 Topf-Minibürste, Ø 15 mm
 - 1 Pinsel-Minibürste, Ø 5 mm
- Verpackung: Blister auf Karte

Artikel Nr.	EAN	Bezeichnung	Schaft	Schaft
2740000	4006885... ...274006	1 Minibürsten-Set	Rundschaft	Ø 2,35 mm



- Maschine: Bohrmaschinen
- für alle feinen Schleif- und Polierarbeiten
- für NE-Metalle, Holz, Stein
- Material: Messing-Draht
- Inhalt:
 - 1 Scheiben-Drahtbürste, Ø 75 x 7 mm
 - 1 Topf-Drahtbürste, Ø 45 mm
 - 1 Pinsel-Drahtbürste, Ø 25 mm
- Verpackung: Blister auf Karte

Artikel Nr.	EAN	Bezeichnung	Schaft	Schaft
2739000	4006885... ...273900	1 Drahtbürsten-Set	Rundschaft	Ø 6 mm

6.5 Bürsten

Nylon-Bürsten



- Maschine: Bohrmaschinen
- zum Reinigen, Entrosten und Polieren
- für Holz, Metalle, NE-Metalle
- vielfache Lebensdauer gegenüber Drahtbürsten
- aggressiv durch grobkörnige Nylon-drahtbestückung
- Material: Nylon-Draht

Artikel Nr.	EAN 4006885...	Bezeichnung	Ø	Schaft	Schaft	Drahtbesatz Breite	Verpackung
1500000	...150003	1 Nylon-Scheibenbürste	ø 75 mm	Sechskant-Schaft 1/4" (6,35 mm)		10 mm	fixiert auf Karte
1502000	...150201	1 Nylon-Scheibenbürste	ø 100 mm	Sechskant-Schaft 1/4" (6,35 mm)		10 mm	fixiert auf Karte
8477000	...847705	1 Nylon-Scheibenbürste	ø 100 mm	Rundschaft	ø 6 mm	8 mm	lose



- Maschine: Bohrmaschinen
- zum Reinigen, Entrosten und Polieren
- für Holz, Metalle, NE-Metalle
- vielfache Lebensdauer gegenüber Drahtbürsten
- aggressiv durch grobkörnige Nyldrahtbestückung
- Material: Nylon-Draht
- Drahtlänge 20 mm

Artikel Nr.	EAN 4006885...	Bezeichnung	Ø	Schaft	Schaft	Verpackung
1505000	...150508	1 Nylon-Topfbürste	ø 50 mm	Sechskant-Schaft 1/4" (6,35 mm)		fixiert auf Karte
1506000	...150607	1 Nylon-Topfbürste	ø 65 mm	Sechskant-Schaft 1/4" (6,35 mm)		fixiert auf Karte
8478000	...847804	1 Nylon-Topfbürste	ø 65 mm	Rundschaft	ø 6 mm	lose

6.5 Bürsten



- Maschine: Bohrmaschinen
- zum Reinigen, Entrosten und Polieren
- für Holz, Metalle, NE-Metalle
- vielfache Lebensdauer gegenüber Drahtbürsten
- aggressiv durch grobkörnige Nylondrahtbestückung
- Material: Nylon-Draht
- Drahtlänge 25 mm
- Verpackung: fixiert auf Karte

Artikel Nr.	EAN	Bezeichnung	Ø	Schaft
1510000	4006885... ...151000	1 Nylon-Pinselbürste	ø 25 mm	Sechskant-Schaft 1/4" (6,35 mm)



- Maschine: Bohrmaschinen
- zum Reinigen, Entrosten und Polieren
- für Holz, Metalle, NE-Metalle
- vielfache Lebensdauer gegenüber Drahtbürsten
- aggressiv durch grobkörnige Nylondrahtbestückung
- Material: Nylon-Draht
- Verpackung: fixiert auf Karte

Artikel Nr.	EAN	Bezeichnung	Ø	Schaft	Drahtbesatz Breite
1512000	4006885... ...151208	1 Nylon-Fächerbürste	ø 100 mm	Sechskant-Schaft 1/4" (6,35 mm)	20 mm

6.5 Bürsten

Sortimente



- Maschine: Bohrmaschinen
- zum Reinigen, Entrosten und Polieren
- für Holz, Metalle, NE-Metalle
- vielfache Lebensdauer gegenüber Drahtbürsten
- aggressiv durch grobkörnige Nyldrathbestückung
- Material: Nylon-Draht
- Inhalt:
 - 1 Nylon-Scheibenbürste, \varnothing 75 x 10 mm
 - 1 Nylon-Topfbürste, \varnothing 65 mm
 - 1 Nylon-Pinselbürste, \varnothing 25 mm
- Verpackung: Blister auf Karte

Artikel Nr.	EAN 4006885...	Bezeichnung	Schaft	Schaft
2741000	...274105	1 Nylon-Bürsten-Set	Rundschaft	\varnothing 6 mm



- Maschine: Bohrmaschinen
- zum Reinigen und sanfteren Polieren
- für Holz, Metalle, NE-Metalle
- schonendes Arbeiten durch die feinkörnige Nyldrathbestückung
- Material: Nylon-Draht
- Verpackung: fixiert auf Karte

Artikel Nr.	EAN 4006885...	Bezeichnung	\varnothing	Schaft	Drahtbesatz Breite
2726000	...272606	1 Nylon-Scheibenbürste	\varnothing 75 mm	Sechskant-Schaft 1/4" (6,35 mm)	10 mm
2727000	...272705	1 Nylon-Scheibenbürste	\varnothing 100 mm	Sechskant-Schaft 1/4" (6,35 mm)	10 mm



- Maschine: Bohrmaschinen
- zum Reinigen und sanfteren Polieren
- für Holz, Metalle, NE-Metalle
- schonendes Arbeiten durch die feinkörnige Nyldrathbestückung
- Material: Nylon-Draht
- Drahtlänge 20 mm
- Verpackung: fixiert auf Karte

Artikel Nr.	EAN 4006885...	Bezeichnung	\varnothing	Schaft
2728000	...272804	1 Nylon-Topfbürste	\varnothing 50 mm	Sechskant-Schaft 1/4" (6,35 mm)
2729000	...272903	1 Nylon-Topfbürste	\varnothing 65 mm	Sechskant-Schaft 1/4" (6,35 mm)

Edelstahl-Drahtbürsten



- Maschine: Bohrmaschinen
- zur Vorbereitung von Löt- und Schweißarbeiten
- zum Entrosten und Reinigen
- für Edelstahl, Metalle, NE-Metalle
- langlebig und rostfrei (hinterlässt keine rostenden Rückstände auf dem bearbeiteten Werkstück)
- Material: Edelstahl-Draht
- Verpackung: Blister auf Karte

Artikel Nr.	EAN	Bezeichnung	Ø	Schaft	Drahtbesatz Breite
2711000	4006885... ...271104	1 Scheiben-Edelstahl-Drahtbürste	ø 75 mm	Sechskant-Schaft 1/4" (6,35 mm)	12 mm



- Maschine: Bohrmaschinen
- zur Vorbereitung von Löt- und Schweißarbeiten
- zum Entrosten und Reinigen
- für Edelstahl, Metalle, NE-Metalle
- langlebig und rostfrei (hinterlässt keine rostenden Rückstände auf dem bearbeiteten Werkstück)
- Material: Edelstahl-Draht
- Drahtlänge 20 mm
- Verpackung: Blister auf Karte

Artikel Nr.	EAN	Bezeichnung	Ø	Schaft
2746000	4006885... ...274600	1 Topf-Edelstahl-Drahtbürste	ø 75 mm	Sechskant-Schaft 1/4" (6,35 mm)

6.5 Bürsten



- Maschine: Bohrmaschinen
- für biegsame Wellen und Mini-Bohrmaschinen
- zur Vorbereitung von Löt- und Schweißarbeiten
- zum Entrosten und Reinigen
- für Edelstahl, Metalle, NE-Metalle
- langlebig und rostfrei (hinterlässt keine rostenden Rückstände auf dem bearbeiteten Werkstück)
- Material: Edelstahl-Draht
- Inhalt:
 - 1 Scheiben-Minibürste, \varnothing 20 mm
 - 1 Topf-Minibürste, \varnothing 15 mm
 - 1 Pinsel-Minibürste, \varnothing 5 mm
- Verpackung: Blister auf Karte

Artikel Nr.	EAN	Bezeichnung	Schaft	Schaft
2747000	4006885... ...274709	1 Edelstahl-Minibürsten-Set	Rundschaft	\varnothing 2,35 mm

Spezial-Bürsten



- Maschine: Bohrmaschinen
- zum Aufbürsten von Wildleder, Nubukleder
- zum Aufpolieren von Weichholzmöbeln - schonender Abtrag von Wachsrückständen
- zum Reinigen von Profilen und Holz
- zum Polieren von Metallen
- mit weichen Borsten
- Verpackung: fixiert auf Karte

Artikel Nr.	EAN	Bezeichnung	\varnothing	Schaft	Schaft
2713000	4006885... ...271302	1 Polierbürste	\varnothing 80 mm	Rundschaft	\varnothing 6 mm

6.5 Bürsten

Winkelschleifer

Stahl-Drahtbürsten



- Maschine: Winkelschleifer
- zum Entrosten und Reinigen
- zur Vorbereitung von Löt- und Schweißarbeiten
- für Metalle, Bleche, Holz, Stein
- Material: Stahl-Draht
- Verpackung: Blister auf Karte

Artikel Nr.	EAN 4006885...	Bezeichnung	Ø	Gewinde	Bohrung	Drahtbesatz Breite	Ausführung
2148000	...214804	1 Scheiben-Drahtbürste	ø 115 mm		ø 22,2 mm	15 mm	gezopft
2149000	...214903	1 Scheiben-Drahtbürste	ø 115 mm	M 14		15 mm	gezopft



- Maschine: Winkelschleifer
- zum Entrosten und Reinigen
- zur Vorbereitung von Löt- und Schweißarbeiten
- für Metalle, Bleche, Holz, Stein
- Material: Stahl-Draht

Artikel Nr.	EAN 4006885...	Bezeichnung	Ø	Gewinde	Ausführung	Verpackung
2107000	...210707	1 Topf-Drahtbürste	ø 70 mm	M 14	gewellt	Doppelblister an Karte
8479000	...847903	1 Topf-Drahtbürste	ø 70 mm	M 14	gewellt	lose
2125000	...212503	1 Topf-Drahtbürste	ø 75 mm	M 14	gezopft	Doppelblister an Karte
8476000	...847606	1 Topf-Drahtbürste	ø 75 mm	M 14	gezopft	lose
2150000	...215009	1 Topf-Drahtbürste	ø 90 mm	M 14	gezopft	Doppelblister an Karte
2151000	...215108	1 Topf-Drahtbürste	ø 100 mm	M 14	gewellt	Doppelblister an Karte



- Maschine: Winkelschleifer
- zum Entrosten und Reinigen
- zur Vorbereitung von Löt- und Schweißarbeiten
- für Metalle, Bleche, Holz, Stein
- Material: Stahl-Draht
- Verpackung: Doppelblister an Karte

Artikel Nr.	EAN 4006885...	Bezeichnung	Ø	Gewinde	Drahtbesatz Breite	Ausführung
2705000	...270503	1 Kegel-Drahtbürste	ø 100 mm	M 14	15 mm	gewellt
2153000	...215306	1 Kegel-Drahtbürste	ø 100 mm	M 14	15 mm	gezopft

6.5 Bürsten

Edelstahl-Drahtbürsten



- Maschine: Winkelschleifer
- zum Entrosten und Reinigen
- zur Vorbereitung von Löt- und Schweißarbeiten
- für Edelstahl, Metalle, NE-Metalle
- langlebig und rostfrei (hinterlässt keine rostenden Rückstände auf dem bearbeiteten Werkstück)
- Material: Edelstahl-Draht
- Verpackung: Doppelblister an Karte

Artikel Nr.	EAN 4006885...	Bezeichnung	Ø	Gewinde	Drahtbesatz Breite	Ausführung
2701000	...270107	1 Scheiben-Edelstahl-Drahtbürste	ø 100 mm	M 14	15 mm	gezopft



- Maschine: Winkelschleifer
- zum Entrosten und Reinigen
- zur Vorbereitung von Löt- und Schweißarbeiten
- für Edelstahl, Metalle, NE-Metalle
- langlebig und rostfrei (hinterlässt keine rostenden Rückstände auf dem bearbeiteten Werkstück)
- Material: Edelstahl-Draht
- Drahtlänge 20 mm
- Verpackung: Doppelblister an Karte

Artikel Nr.	EAN 4006885...	Bezeichnung	Ø	Gewinde	Ausführung
2702000	...270206	1 Topf-Edelstahl-Drahtbürste	ø 70 mm	M 14	gewellt
2700000	...270008	1 Topf-Edelstahl-Drahtbürste	ø 75 mm	M 14	gezopft

6.5 Bürsten

Messing-Drahtbürsten



- Maschine: Winkelschleifer
- für alle feinen Schleif- und Polierarbeiten
- für NE-Metalle, Bleche, Holz
- Material: Messing-Draht
- Drahtlänge 20 mm

Artikel Nr.	EAN	Bezeichnung	Ø	Gewinde	Ausführung
2748000	4006885... ...274808	1 Topf-Drahtbürste	ø 70 mm	M 14	gewellt

Hand-Drahtbürsten



- Ausführung: mit Kunststoffgriff
- Drahtlänge 30 mm
- Besatzlänge 125 mm
- Verpackung: fixiert auf Karte

Artikel Nr.	EAN	Bezeichnung	Material	Länge
2715000	4006885... ...271500	1 Hand-Drahtbürste	Stahl-Draht	265 mm
2716000	...271609	1 Hand-Drahtbürste	Messing-Draht	265 mm
2717000	...271708	1 Hand-Drahtbürste	Edelstahl-Draht	265 mm
2764000	...276406	1 Hand-Drahtbürste	Nylon-Draht	265 mm



- zum Entrostern und Reinigen
- zum Reinigen und Bearbeiten von Edelstahl-Geländer, Schweißnähte, Zündkerzen, etc.
- Ausführung: mit Kunststoffgriff
- Drahtlänge 30 mm
- Besatzlänge 125 mm
- Inhalt:
 - 1 Hand-Drahtbürste, Stahl-Draht
 - 1 Hand-Drahtbürste, Edelstahl-Draht
 - 1 Hand-Drahtbürste, Messing-Draht
- Verpackung: fixiert auf Karte

Artikel Nr.	EAN	Bezeichnung	Länge
2138000	4006885... ...213807	1 Hand-Drahtbürsten-Set	265 mm



- für Edelstahl, Metalle, NE-Metalle
- Ausführung: mit Kunststoffgriff
- Verpackung: fixiert auf Karte

Artikel Nr.	EAN	Bezeichnung	Ø	Material	Länge
2750000	4006885... ...275003	1 Grillbürste	ø 30 mm	Edelstahl-Draht	300 mm

6.5 Bürsten



- zum Reinigen von Fliesenfugen
- Ausführung: mit Kunststoffgriff
- Drahtlänge 18 mm
- Verpackung: fixiert auf Karte

Artikel Nr.	EAN	Bezeichnung	Besatz	Material	Länge
2765000	4006885... ...276505	1 Fliesenfugen-Bürste	2-reihig	Nylon-Draht	180 mm



- Ausführung: mit Holzgriff, Kerzenform
- Verpackung: fixiert auf Karte

Artikel Nr.	EAN	Bezeichnung	Besatz	Material	Länge
2718000	4006885... ...271807	1 Hand-Drahtbürste	3-reihig	Stahl-Draht	200 mm



- Ausführung: mit Holzgriff
- Verpackung: fixiert auf Karte

Artikel Nr.	EAN	Bezeichnung	Material	Produktmaß
2719000	4006885... ...271906	1 Feilenbürste	Stahl-Draht	40 x 253 mm



- Ausführung: mit Holzgriff
- Verpackung: fixiert auf Karte

Artikel Nr.	EAN	Bezeichnung	Besatz	Material	Länge
2720000	4006885... ...272002	1 Violinbürste	5-reihig	Stahl-Draht	205 mm



- Ausführung: mit Holzgriff
- Verpackung: fixiert auf Karte

Artikel Nr.	EAN	Bezeichnung	Besatz	Material	Länge
2721000	4006885... ...272101	1 Violinbürste	5-reihig	vermessingter Draht	205 mm



- Ausführung: mit Holzgriff
- Verpackung: fixiert auf Karte

Artikel Nr.	EAN	Bezeichnung	Besatz	Material	Länge
2722000	4006885... ...272200	1 Hand-Drahtbürste	4-reihig	Stahl-Draht	280 mm

6.5 Bürsten



- Ausführung: mit Holzgriff
- Verpackung: fixiert auf Karte

Artikel Nr.	EAN	Bezeichnung	Besatz	Material	Länge
2723000	4006885... ...272309	1 Hand-Drahtbürste	4-reihig	Stahl-Draht gewellt	280 mm



- Ausführung: mit Holzgriff
- Verpackung: fixiert auf Karte

Artikel Nr.	EAN	Bezeichnung	Besatz	Material	Länge
2724000	4006885... ...272408	1 Feinkratzbürste	4-reihig	Messing-Draht	220 mm



- Ausführung: mit Holzgriff
- Verpackung: fixiert auf Karte

Artikel Nr.	EAN	Bezeichnung	Besatz	Material	Länge
2725000	4006885... ...272507	1 Hand-Drahtbürste	3-reihig	Messing-Draht	200 mm

6.6 Kreissägeblätter



6.6 Kreissägeblätter

Handkreissägeblätter

Serie lila - mittelgrobe Schnitte



- Alleschneider für robuste Arbeiten
- Längs- und Querschnitte
- für Holz, Holz mit Nägeln, Kunststoffe, dünnwandige Stahlprofile, NE-Metalle
- ausrissfreie Schnittkanten
- Geräuschdämpfung durch Laserschlitze
- Material: HM
- Oberfläche blankgeschliffen
- sandgestrahlter Zahnkranz, Spezialzahn
- Wechselzahn
- Schnittgüte: mittelgrobe Schnitte
- Verpackung: Doppelkarte mit Einlegeblister

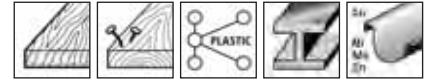

Artikel Nr.	EAN 4006885...	Bezeichnung	Ø	Bohrung	Schnittbreite	Zähne
6567000	...656703	1 Kreissägeblatt	Ø 160 mm	Ø 16 mm	2,8 mm	24
6568000	...656802	1 Kreissägeblatt	Ø 160 mm	Ø 20 mm	2,8 mm	24
6577000	...657700	1 Kreissägeblatt	Ø 190 mm	Ø 30 mm	2,8 mm	30
6581000	...658103	1 Kreissägeblatt	Ø 210 mm	Ø 30 mm	2,8 mm	34
6582000	...658202	1 Kreissägeblatt	Ø 230 mm	Ø 30 mm	2,8 mm	34

Serie silber - leichte, schnelle Schnitte



- Längsschnitte
- für Spanplatten, Sperrholz, beschichtete Holz- und Spanplatten, einseitig furnierte Platten
- mit diamantgeschliffenen HM-Zähnen
- feste, ausrissfreie Schnittkanten
- Geräuschdämpfung durch Laserschlitze und reduzierte Grundkörperstärke
- Material: HM
- Oberfläche blank poliert
- sandgestrahlter Zahnkranz, Laser- und Kühlschlitze
- Flach-Hohlzahn
- Schnittgüte: leichte, schnelle Schnitte
- Verpackung: Doppelkarte mit Einlegeblister

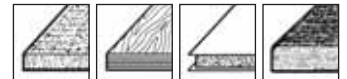

Artikel Nr.	EAN 4006885...	Bezeichnung	Ø	Bohrung	Schnittbreite	Zähne
6456000	...645608	1 Kreissägeblatt	Ø 130 mm	Ø 16 mm	2,4 mm	20
6458000	...645806	1 Kreissägeblatt	Ø 140 mm	Ø 12,75 mm	2,4 mm	20
6463000	...646308	1 Kreissägeblatt	Ø 150 mm	Ø 16 mm	2,4 mm	24
6464000	...646407	1 Kreissägeblatt	Ø 150 mm	Ø 20 mm	2,4 mm	24
6466000	...646605	1 Kreissägeblatt	Ø 156,5 mm	Ø 12,75 mm	2,4 mm	24
6467000	...646704	1 Kreissägeblatt	Ø 160 mm	Ø 16 mm	2,4 mm	24
6468000	...646803	1 Kreissägeblatt	Ø 160 mm	Ø 20 mm	2,4 mm	24
6472000	...647206	1 Kreissägeblatt	Ø 180 mm	Ø 20 mm	2,6 mm	28
6473000	...647305	1 Kreissägeblatt	Ø 184 mm	Ø 16 mm	2,6 mm	28
6475000	...647503	1 Kreissägeblatt	Ø 190 mm	Ø 16 mm	2,6 mm	28
6476000	...647602	1 Kreissägeblatt	Ø 190 mm	Ø 20 mm	2,6 mm	28
6477000	...647701	1 Kreissägeblatt	Ø 190 mm	Ø 30 mm	2,6 mm	28



6.6 Kreissägeblätter



Artikel Nr.	EAN	Bezeichnung	Ø	Bohrung	Schnittbreite	Zähne
6481000	4006885... ...648104	1 Kreissägeblatt	Ø 210 mm	Ø 30 mm	2,6 mm	32

Serie orange - feine, saubere Schnitte



- Längs- und Querschnitte
- für Naturhölzer, Hartfaserplatten, Profilm Bretter, Paneele
- feste, ausrissfreie Schnittkanten
- Material: HM
- Oberfläche blankgeschliffen
- sandgestrahlter Zahnkranz
- Viel-Wechselzahn (Zähne wechselseitig geschliffen)
- Schnittgüte: feine, saubere Schnitte
- Verpackung: Doppelkarte mit Einlegeblister



Artikel Nr.	EAN	Bezeichnung	Ø	Bohrung	Schnittbreite	Zähne
6406000	4006885... ...640603	1 Kreissägeblatt	Ø 130 mm	Ø 16 mm	2,5 mm	36
6418000	...641808	1 Kreissägeblatt	Ø 160 mm	Ø 20 mm	2,8 mm	48
6431000	...643109	1 Kreissägeblatt	Ø 210 mm	Ø 30 mm	2,8 mm	64

Serie grün - schnelle, feine Schnitte



- Längs- und Querschnitte
- für Holz, Spanplatten, Sperrholz, Tischlerplatten, Profilm Bretter
- Material: HM
- Wechselzahn
- Schnittgüte: schnelle, feine Schnitte
- Verpackung: Doppelkarte mit Einlegeblister



Artikel Nr.	EAN	Bezeichnung	Ø	Bohrung	Schnittbreite	Zähne
6355000	4006885... ...635500	1 Kreissägeblatt	Ø 127 mm	Ø 12,75 mm	2,4 mm	18
6356000	...635609	1 Kreissägeblatt	Ø 130 mm	Ø 16 mm	2,4 mm	18
6358000	...635807	1 Kreissägeblatt	Ø 140 mm	Ø 12,75 mm	2,4 mm	18
6359000	...635906	1 Kreissägeblatt	Ø 140 mm	Ø 20 mm	2,4 mm	18
6363000	...636309	1 Kreissägeblatt	Ø 150 mm	Ø 16 mm	2,4 mm	20
6364000	...636408	1 Kreissägeblatt	Ø 150 mm	Ø 20 mm	2,4 mm	20
6366000	...636606	1 Kreissägeblatt	Ø 156,5 mm	Ø 12,75 mm	2,4 mm	20
6367000	...636705	1 Kreissägeblatt	Ø 160 mm	Ø 16 mm	2,4 mm	20
6368000	...636804	1 Kreissägeblatt	Ø 160 mm	Ø 20 mm	2,4 mm	20
6372000	...637207	1 Kreissägeblatt	Ø 180 mm	Ø 20 mm	2,4 mm	22
6373000	...637306	1 Kreissägeblatt	Ø 184 mm	Ø 16 mm	2,4 mm	22
6375000	...637504	1 Kreissägeblatt	Ø 190 mm	Ø 16 mm	2,4 mm	30
6376000	...637603	1 Kreissägeblatt	Ø 190 mm	Ø 20 mm	2,4 mm	30
6377000	...637702	1 Kreissägeblatt	Ø 190 mm	Ø 30 mm	2,4 mm	30
6379000	...637900	1 Kreissägeblatt	Ø 200 mm	Ø 30 mm	2,4 mm	30
6381000	...638105	1 Kreissägeblatt	Ø 210 mm	Ø 30 mm	2,4 mm	30

6.6 Kreissägeblätter

Serie braun - schnelle, feine Schnitte



- Längs- und Querschnitte
- für Holz, Spanplatten
- Material: HM
- Oberfläche geschliffen
- sandgestrahlter Zahnkranz
- Wechselzahn
- Schnittgüte: schnelle, feine Schnitte
- Verpackung: Blister auf Karte

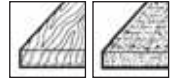

Artikel Nr.	EAN 4006885...	Bezeichnung	Ø	Bohrung	Schnittbreite	Zähne
6730000	...673007	1 Kreissägeblatt	ø 130 mm	ø 16 mm	2,4 mm	18
6731000	...673106	1 Kreissägeblatt	ø 140 mm	ø 12,75 mm	2,4 mm	18
6738000	...673809	1 Kreissägeblatt	ø 150 mm	ø 16 mm	2,4 mm	20
6732000	...673205	1 Kreissägeblatt	ø 150 mm	ø 20 mm	2,4 mm	20
6739000	...673908	1 Kreissägeblatt	ø 160 mm	ø 16 mm	2,4 mm	20
6733000	...673304	1 Kreissägeblatt	ø 160 mm	ø 20 mm	2,4 mm	20
6734000	...673403	1 Kreissägeblatt	ø 180 mm	ø 20 mm	2,4 mm	22
6735000	...673502	1 Kreissägeblatt	ø 190 mm	ø 16 mm	2,4 mm	30
6736000	...673601	1 Kreissägeblatt	ø 190 mm	ø 30 mm	2,4 mm	30
6737000	...673700	1 Kreissägeblatt	ø 210 mm	ø 30 mm	2,4 mm	30

Serie blau - feine Schnitte



- besonders geeignet für Querschnitte
- für Holz, Sperrholz, Profilbretter, Paneele
- Material: CV
- Spitzzahn
- Schnittgüte: feine Schnitte
- Verpackung: Doppelkarte mit Einlegeblister



Artikel Nr.	EAN 4006885...	Bezeichnung	Ø	Bohrung	Schnittbreite	Zähne
6255000	...625501	1 Kreissägeblatt	ø 127 mm	ø 12,75 mm	2 mm	80
6256000	...625600	1 Kreissägeblatt	ø 130 mm	ø 16 mm	2 mm	80
6258000	...625808	1 Kreissägeblatt	ø 140 mm	ø 12,75 mm	2 mm	100
6259000	...625907	1 Kreissägeblatt	ø 140 mm	ø 20 mm	2 mm	100
6263000	...626300	1 Kreissägeblatt	ø 150 mm	ø 16 mm	2 mm	100
6264000	...626409	1 Kreissägeblatt	ø 150 mm	ø 20 mm	2 mm	100
6267000	...626706	1 Kreissägeblatt	ø 160 mm	ø 16 mm	2 mm	100
6268000	...626805	1 Kreissägeblatt	ø 160 mm	ø 20 mm	2 mm	100
6272000	...627208	1 Kreissägeblatt	ø 180 mm	ø 20 mm	2,4 mm	100
6273000	...627307	1 Kreissägeblatt	ø 184 mm	ø 16 mm	2,4 mm	100
6275000	...627505	1 Kreissägeblatt	ø 190 mm	ø 16 mm	2,4 mm	100
6276000	...627604	1 Kreissägeblatt	ø 190 mm	ø 20 mm	2,4 mm	100
6277000	...627703	1 Kreissägeblatt	ø 190 mm	ø 30 mm	2,4 mm	100
6281000	...628106	1 Kreissägeblatt	ø 210 mm	ø 30 mm	2,4 mm	100

6.6 Kreissägeblätter

Tischkreissägeblätter

Serie orange - feine, saubere Schnitte



- Längs- und Querschnitte
- für Vollhölzer, Spanplatten, Sperrholz, Tischlerplatten, Hartfaserplatten, Profilbretter, Paneele
- ausrissfreie Schnittkanten
- Material: HM
- Oberfläche blankgeschliffen
- sandgestrahlter Zahnkranz
- Universal-Wechselzahn
- Schnittgüte: feine, saubere Schnitte
- Verpackung: Umkarton



Artikel Nr.	EAN 4006885...	Bezeichnung	∅	Bohrung	Schnittbreite	Zähne
6680000	...668003	1 Kreissägeblatt	∅ 250 mm	∅ 30 mm	3,2 mm	42
6682000	...668201	1 Kreissägeblatt	∅ 300 mm	∅ 30 mm	3,2 mm	48
6684000	...668409	1 Kreissägeblatt	∅ 315 mm	∅ 30 mm	3,2 mm	48
6686000	...668607	1 Kreissägeblatt	∅ 350 mm	∅ 30 mm	3,5 mm	54

Serie grün - schnelle, feine Schnitte



- Längs- und Querschnitte
- für Vollhölzer, Naturhölzer, Spanplatten, Sperrholz, Bauholz, Brennholz
- Material: HM
- Oberfläche blankgeschliffen
- sandgestrahlter Zahnkranz
- Längsschnitt-Wechselzahn mit Spanabweiser
- Schnittgüte: schnelle, feine Schnitte
- Verpackung: Umkarton



Artikel Nr.	EAN 4006885...	Bezeichnung	∅	Bohrung	Schnittbreite	Zähne
6660000	...666009	1 Kreissägeblatt	∅ 250 mm	∅ 30 mm	3,2 mm	24
6662000	...666207	1 Kreissägeblatt	∅ 300 mm	∅ 30 mm	3,2 mm	28
6664000	...666405	1 Kreissägeblatt	∅ 315 mm	∅ 30 mm	3,2 mm	28
6666000	...666603	1 Kreissägeblatt	∅ 350 mm	∅ 30 mm	3,5 mm	32
6668000	...666801	1 Kreissägeblatt	∅ 400 mm	∅ 30 mm	3,5 mm	36

6.6 Kreissägeblätter

Serie braun - schnelle, feine Schnitte



- Längs- und Querschnitte
- für Holz, Spanplatten
- Material: HM
- Oberfläche geschliffen
- sandgestrahlter Zahnkranz
- Wechselzahn
- Schnittgüte: schnelle, feine Schnitte
- Verpackung: Umkarton

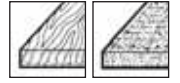

Artikel Nr.	EAN 4006885...	Bezeichnung	Ø	Bohrung	Schnittbreite	Zähne
6740000	...674004	1 Kreissägeblatt	Ø 250 mm	Ø 30 mm	3,2 mm	24
6741000	...674103	1 Kreissägeblatt	Ø 300 mm	Ø 30 mm	3,2 mm	28
6742000	...674202	1 Kreissägeblatt	Ø 315 mm	Ø 30 mm	3,2 mm	28

Serie rot - schnelle, grobe Schnitte



- für Hart- und Weichholz, Spanplatten, Sperrholz, Bauholz, Brennholz
- Material: CV
- Oberfläche blank poliert
- Wolfszahn
- Schnittgüte: schnelle, grobe Schnitte
- Verpackung: Umkarton

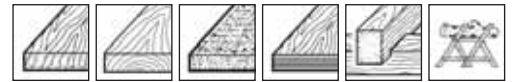

Artikel Nr.	EAN 4006885...	Bezeichnung	Ø	Bohrung	Schnittbreite	Zähne
6600000	...660007	1 Kreissägeblatt	Ø 250 mm	Ø 30 mm	1,4 mm	56
6602000	...660205	1 Kreissägeblatt	Ø 300 mm	Ø 30 mm	1,6 mm	56
6604000	...660403	1 Kreissägeblatt	Ø 315 mm	Ø 30 mm	1,8 mm	56
6606000	...660601	1 Kreissägeblatt	Ø 350 mm	Ø 30 mm	1,8 mm	56
6608000	...660809	1 Kreissägeblatt	Ø 400 mm	Ø 30 mm	2 mm	56

Kapp- und Gehrungssägeblätter

Serie lila - feine, saubere Schnitte



- Präzisionsschnitte
- für NE-Metalle, Kunststoffe, glasfaserverstärkte Kunststoffe
- diamantgeschliffen
- Material: HM
- Oberfläche blank poliert
- sandgestrahlter Zahnkranz
- Trapezflachzahn mit negativem Spanwinkel
- Schnittgüte: feine, saubere Schnitte
- Verpackung: Doppelkarte



Artikel Nr.	EAN 4006885...	Bezeichnung	Ø	Bohrung	Schnittbreite	Zähne
6531000	...653108	1 Sägeblatt "Profi Plus"	Ø 205 mm	Ø 18 mm	3,2 mm	64
6532000	...653207	1 Sägeblatt "Profi Plus"	Ø 209 mm	Ø 30 mm	3,2 mm	64



6.6 Kreissägeblätter



Artikel Nr.	EAN 4006885...	Bezeichnung	Ø	Bohrung	Schnittbreite	Zähne
6537000	...653702	1 Sägeblatt "Profi Plus"	Ø 250 mm	Ø 30 mm	3,4 mm	80

Serie silber - sauberste Schnitte



- für Sperrholz, beschichtete Holz- und Spanplatten, einseitig furnierte Platten, Profilbretter, Paneele
- diamantgeschliffen
- Geräuschdämpfung durch Laserschlitze
- Material: HM
- Oberfläche blank poliert
- sandgestrahlter Zahnkranz, Laser- und Kühlschlitze
- Dachhohlzahn mit negativem Spanwinkel
- Schnittgüte: sauberste Schnitte
- Verpackung: Doppelkarte



Artikel Nr.	EAN 4006885...	Bezeichnung	Ø	Bohrung	Schnittbreite	Zähne
6521000	...652101	1 Sägeblatt	Ø 205 mm	Ø 18 mm	2,2 mm	40
6522000	...652200	1 Sägeblatt	Ø 209 mm	Ø 30 mm	2,2 mm	40
6526000	...652606	1 Sägeblatt	Ø 250 mm	Ø 20 mm	2,6 mm	48
6527000	...652705	1 Sägeblatt	Ø 250 mm	Ø 30 mm	2,6 mm	48

Serie grün - schnelle, feine Schnitte



- für Holz, Spanplatten, einseitig furnierte Platten, Paneele
- diamantgeschliffen
- Material: HM
- Oberfläche blank poliert
- sandgestrahlter Zahnkranz
- Wechselzahn mit negativem Spanwinkel
- Schnittgüte: schnelle, feine Schnitte
- Verpackung: Doppelkarte



Artikel Nr.	EAN 4006885...	Bezeichnung	Ø	Bohrung	Schnittbreite	Zähne
6511000	...651104	1 Sägeblatt "Standard Plus"	Ø 205 mm	Ø 18 mm	2,8 mm	24
6517000	...651708	1 Sägeblatt "Standard Plus"	Ø 250 mm	Ø 30 mm	3,2 mm	24

6.6 Kreissägeblätter

Serie blau - feine, leichte Schnitte



- für Holz, Spanplatten, Tischlerplatten
- Material: CV
- Oberfläche blank poliert
- geschränkt mit negativem Spanwinkel
- Schnittgüte: feine Schnitte
- Verpackung: Doppelkarte



Artikel Nr.	EAN	Bezeichnung	Ø	Bohrung	Schnittbreite	Zähne
6501000	...650107 4006885...	1 Sägeblatt "Standard"	Ø 205 mm	Ø 18 mm	2,6 mm	72
6502000	...650206	1 Sägeblatt "Standard"	Ø 209 mm	Ø 30 mm	2,6 mm	100

6.7 Raspeln / Senker



6.7 Raspeln / Senker

Senker



- für Holz, Kunststoffe, NE-Metalle
- Material: Werkzeugstahl
- Verpackung: Blister auf Karte

Artikel Nr.	EAN 4006885...	Bezeichnung	Ø	Winkel	Schaft
2504000	...250406	3 Senker	Ø 6, 12, 16 mm	45°	Ø 6 mm



- für Metalle, Kunststoffe, Holz
- Material: HSS
- Ausführung: 3 Schneiden
- Verpackung: Blister auf Karte

Artikel Nr.	EAN 4006885...	Bezeichnung	Ø	Winkel	Schaft
2505000	...250505	1 Senker	Ø 12 mm	45°	Ø 8 mm
2506000	...250604	1 Senker	Ø 16 mm	45°	Ø 8 mm



- für Holz, Kunststoffe, NE-Metalle
- bohrt und senkt in einem Arbeitsgang
- verhindert das ungewollte Aufreißen von Holz
- 1/4" Sechskant-Schaft für schnellen Werkzeugwechsel in Bithaltern
- Material: Werkzeugstahl
- Ausführung: 3 Schneiden
- Verpackung: Blister auf Karte

Artikel Nr.	EAN 4006885...	Bezeichnung	Ø	Winkel	für
2546000	...254602	1 Bohrsenker	Ø 3 - 8 mm	45°	für Senkkopfschrauben Ø 3,5 - 4 mm
2547000	...254701	1 Bohrsenker	Ø 4 - 10 mm	45°	für Senkkopfschrauben Ø 4,5 - 5 mm
2548000	...254800	1 Bohrsenker	Ø 5 - 12 mm	45°	für Senkkopfschrauben Ø 5,5 - 6 mm

6.7 Raspeln / Senker



- für Holz, Kunststoffe, NE-Metalle
- 1/4" Sechskant-Schaft für schnellen Werkzeugwechsel in Bithaltern
- Material: Werkzeugstahl
- Ausführung: 1 Schneide
- Verpackung: Blister auf Karte

Artikel Nr.	EAN 4006885...	Bezeichnung	Ø	Winkel
2582000	...258204	1 Senker	Ø 10 mm	45°
2576000	...257603	1 Senker	Ø 12 mm	45°
2577000	...257702	1 Senker	Ø 16 mm	45°
2578000	...257801	1 Senker	Ø 19 mm	45°
2584000	...258402	3 Senker	Ø 12, 16, 19 mm	45°



- für Stahlbleche, Holz, Kunststoffe
- 1/4" Sechskant-Schaft für schnellen Werkzeugwechsel in Bithaltern
- Material: HSS
- Ausführung: 3 Schneiden
- Verpackung: Blister auf Karte

Artikel Nr.	EAN 4006885...	Bezeichnung	Ø	Winkel
2583000	...258303	1 Senker	Ø 10 mm	45°
2580000	...258006	1 Senker	Ø 12 mm	45°
2581000	...258105	1 Senker	Ø 16 mm	45°



- Maschine: Akku-Schrauber
- bestens geeignet zum Vorsenken für bündiges Verschrauben
- vertieftes Senken möglich - der Schraubenkopf kann unterhalb der Oberfläche platziert werden
- für Holz, Kunststoffe, NE-Metalle
- Querlochbohrung mit Spannutt zur optimalen Spanabfuhr während des Arbeitsprozesses
- 1/4" Sechskant-Schaft (E6.3) für schnellen Werkzeugwechsel in Bithaltern
- Material: Werkzeugstahl
- Ausführung: 1 Schneide
- Verpackung: Blister auf Karte



Artikel Nr.	EAN 4006885...	Bezeichnung	Ø	Winkel	Länge
4370000	...437005	1 Querlochsinker	Ø 8 mm	45°	38 mm
4371000	...437104	1 Querlochsinker	Ø 10 mm	45°	39 mm
4372000	...437203	1 Querlochsinker	Ø 12 mm	45°	41 mm
4373000	...437302	1 Querlochsinker	Ø 16 mm	45°	46 mm
4374000	...437401	1 Querlochsinker	Ø 20 mm	45°	48 mm
4375000	...437500	3 Querlochsinker	Ø 8, 12, 16 mm	45°	

6.7 Raspeln / Senker

Handsenker



- für Holz, Aluminium-Profile, Kunststoffe
- Ausführung: 3 Schneiden
- Material: Kunststoff und WS
- Verpackung: Blister auf Karte

Artikel Nr.	EAN	Bezeichnung	Ø	Winkel
4315000	4006885... ...431508	1 Handsenker	Ø 19 mm	45°

Vorbohrer mit Senker



- für Holz, Kunststoffe
- bohrt und senkt in einem Arbeitsgang
- Ausführung: mit Senker
- Verpackung: Blister auf Karte

Artikel Nr.	EAN	Bezeichnung	Ø	Winkel	Bohrer	für
2498000	4006885... ...249806	1 Vorbohrer	Ø 3,2 - 12 mm	45°	Ø 3,2 mm	für Senkkopfschrauben Ø 3,5 - 4,5 mm
2500000	...250000	1 Vorbohrer	Ø 3,5 - 9,5 mm	45°	Ø 3,5 mm	für Senkkopfschrauben Ø 4 - 4,5 mm
2511000	...251106	1 Vorbohrer	Ø 4,5 - 11 mm	45°	Ø 4,5 mm	für Senkkopfschrauben Ø 5 - 6 mm
2499000	...249905	1 Vorbohrer	Ø 4,5 - 16 mm	45°	Ø 4,5 mm	für Senkkopfschrauben Ø 5 - 6 mm



- speziell zum Bohren in Terrassenhölzer
- für Holz, Kunststoffe
- bohrt und senkt in einem Arbeitsgang
- 1/4" Sechskant-Schaft für schnellen Werkzeugwechsel in Bithaltern
- Ausführung: mit Senker
- Verpackung: Blister auf Karte

Artikel Nr.	EAN	Bezeichnung	Ø	Winkel	für
2545000	4006885... ...254503	1 Vorbohrer	Ø 4,5 - 12 mm	45°	für Senkkopfschrauben Ø 5 - 6 mm

6.7 Raspeln / Senker



- für Holz, Kunststoffe, NE-Metalle
- 1/4" Sechskant-Schaft für schnellen Werkzeugwechsel in Bithaltern
- bohrt und senkt in einem Arbeitsgang
- durch den verstellbaren Tiefenschlag perfekt für Serienbohrungen, immer gleiche Senktiefe
- Ausführung: mit Senker, mit verstellbarem Tiefenstopp
- Verpackung: Blister auf Karte

Artikel Nr.	EAN 4006885...	Bezeichnung	Ø	Winkel	für
2544000	...254404	1 Vorbohrer	Ø 3,2 - 12 mm	45°	für Senkkopfschrauben Ø 4 - 5 mm

Sortimente



- für Holz, Kunststoff, NE-Metalle
- Schaft: Sechskant-Schaft
- Inhalt:
 - 1 Bithalter, mit Magnet
 - 3 Bohrsenker, Ø 8, 10, 12 mm
 - 3 Bits, Pozidriv PZ 1 - 2 - 3
 - 3 Bits, Torx TX 15 - 20 - 30
- Verpackung: Blister auf Karte

Artikel Nr.	EAN 4006885...	Bezeichnung
2542000	...254206	1 Verschraubungs-Set

Profilraspeln



- zum Vorbereiten von Aussparungen und für den schnellen Abtrag von Material
- für Holz
- Material: Werkzeugstahl
- Verpackung: Blister auf Karte

Artikel Nr.	EAN 4006885...	Bezeichnung	Ø	Arbeitslänge	Form	Schaft
2530000	...253001	1 Profilraspel	Ø 12 mm	35 mm	zylindrisch	Ø 6,35 mm
2531000	...253100	1 Profilraspel	Ø 12 mm	35 mm	zylindrisch gewölbt	Ø 6,35 mm
2532000	...253209	1 Profilraspel	Ø 5 - 12 mm	35 mm	konisch	Ø 6,35 mm
2533000	...253308	1 Profilraspel	Ø 14 mm	14 mm	kugelig	Ø 6,35 mm
2536000	...253605	1 Profilraspel	Ø 14 mm	30 mm	birnenförmig	Ø 6,35 mm

6.7 Raspeln / Senker



- Maschine: Akku-Schrauber
- zum Vorbereiten von Aussparungen und für den schnellen Abtrag von Material
- für Holz
- 1/4" Sechskant-Schaft (E6.3) für schnellen Werkzeugwechsel in Bithaltern
- Material: Werkzeugstahl
- Verpackung: Blister auf Karte

Artikel Nr.	EAN 4006885...	Bezeichnung	Ø	Arbeitslänge	Form	Länge
2527000	...252707	1 Profilraspel	ø 13,5 mm	35 mm	zylindrisch	
4376000	...437609	1 Profilraspel	ø 13 mm	22 mm	zylindrisch	48 mm
4377000	...437708	1 Profilraspel	ø 13 mm	22 mm	birnenförmig	48 mm
4378000	...437807	1 Profilraspel	ø 6 - 12 mm	22 mm	konisch	48 mm
4379000	...437906	1 Profilraspel	ø 15 mm		kugelig	41 mm



- für Bleche, Aluminium, NE-Metalle
- Material: Werkzeugstahl
- Verpackung: Blister auf Karte

Artikel Nr.	EAN 4006885...	Bezeichnung	Ø	Arbeitslänge	Form	Schaft
2534000	...253407	1 Profilraspel	ø 12,5 mm	35 mm	zylindrisch	ø 6,35 mm
2535000	...253506	1 Profilraspel	ø 5 - 12 mm	35 mm	konisch	ø 6,35 mm



- Maschine: Akku-Schrauber
- für Bleche, Aluminium, NE-Metalle
- 1/4" Sechskant-Schaft (E6.3) für schnellen Werkzeugwechsel in Bithaltern
- Material: Werkzeugstahl
- Verpackung: Blister auf Karte

Artikel Nr.	EAN 4006885...	Bezeichnung	Ø	Arbeitslänge	Form	Länge
4380000	...438007	1 Profilraspel	ø 12 mm	22 mm	zylindrisch	48 mm
4381000	...438101	1 Profilraspel	ø 6 - 11 mm	22 mm	konisch	48 mm

6.7 Raspeln / Senker

Sortimente



- zum Vorbereiten von Aussparungen und für den schnellen Abtrag von Material
- Material: Werkzeugstahl
- Inhalt:
 - 1 Profilraspel, ø 12 mm, zylindrisch, Holz
 - 1 Profilraspel, ø 5 - 12 mm, konisch, Holz
 - 1 Profilraspel, ø 14 mm, kugelig, Holz
 - 1 Profilraspel, ø 12 mm, zylindrisch, Metall
 - 1 Senker, ø 12 mm, Holz
- Verpackung: Blister auf Karte

Artikel Nr.	EAN	Bezeichnung	Schaft
2540000	4006885... ...254008	1 Raspel- und Senker-Set	ø 6,35 mm

Rotor-Raspeln



- für Holz, Aluminium
- kein Zusetzen
- kein Nachschärfen notwendig
- Material: Werkzeugstahl
- Verpackung: Blister auf Karte

Artikel Nr.	EAN	Bezeichnung	Ø	Arbeitslänge	Schaft
2520000	4006885... ...252004	1 Rotor-Raspel	ø 52 mm	30 mm	ø 6 mm



- für Holz, Aluminium, Bleche
- Inhalt:
 - 1 Schruppraspel, ø 52 mm
 - 1 Schlichtraspel, ø 52 mm
 - 1 Schleifband, ø 45 mm, grob
 - 1 Schleifband, ø 45 mm, fein
- Verpackung: Blister auf Karte
- separates Zubehör: 2039000

Artikel Nr.	EAN	Bezeichnung	Schaft
2521000	4006885... ...252103	1 Rotor-Raspel-Set	ø 6 mm

6.7 Raspeln / Senker

Lochfräser



- für Holz, Kunststoffe, NE-Metalle
- Material: WS
- Verpackung: Blister auf Karte

Artikel Nr.	EAN 4006885...	Bezeichnung	Ø	Arbeitslänge	Schaft
2523000	...252301	1 Lochfräser	ø 6 - 24 mm	32 mm	ø 8 mm



- für Kunststoffe, NE-Metalle, Stahlbleche, Edelstahl
- Ausführung: 2 Schneiden
- Material: HSS
- Verpackung: Blister auf Karte

Artikel Nr.	EAN 4006885...	Bezeichnung	Ø	Arbeitslänge	Schaft
2518000	...251809	1 Lochfräser	ø 3 - 13,5 mm	30 mm	ø 8 mm
2524000	...252400	1 Lochfräser	ø 5 - 20 mm	42,5 mm	ø 8 mm
2519000	...251908	1 Lochfräser	ø 8 - 31 mm	52,5 mm	ø 10 mm



- für Kunststoffe, NE-Metalle, Stahlbleche, Edelstahl
- Material: HSS
- Verpackung: Blister auf Karte

Artikel Nr.	EAN 4006885...	Bezeichnung	Ø	Arbeitslänge	Schaft
2522000	...252202	1 Lochfräser	ø 6 - 25 mm	32 mm	ø 8 mm

Stufenbohrer



- für Edelstahl, Stahlbleche, NE-Metalle, Kunststoffe
- Material: HSS
- Ausführung: mit Anbohrspitze, 3 Schneiden
- Verpackung: Blister auf Karte

Artikel Nr.	EAN 4006885...	Bezeichnung	Stufendurchmesser	Arbeitslänge	Schaft
2515000	...251502	1 Stufenbohrer	ø 4 - 6 - 8 - 10 - 12 - 14 - 16 - 18 - 20 mm	42,5 mm	ø 8 mm
2516000	...251601	1 Stufenbohrer	ø 8 - 14 - 16 - 18 - 20 - 22 - 24 - 26 - 28 - 30 mm	52,5 mm	ø 10 mm
2585000	...258501	1 Stufenbohrer	ø 8 - 14 - 16 - 18 - 20 - 22 - 26 - 28 - 32 - 35 mm	52,5 mm	ø 10 mm

6.7 Raspeln / Senker



- speziell für Metallschrauben
- für Edelstahl, Metalle, NE-Metalle, Bleche, Kunststoff
- 1/4" Sechskant-Schaft für schnellen Werkzeugwechsel in Bithaltern
- Material: HSS
- Ausführung: 3 Schneiden
- Verpackung: Blister auf Karte

Artikel Nr.	EAN	Bezeichnung	Stufendurchmesser	Arbeitslänge	für
2555000	4006885... ...255500	1 Stufenbohrer	ø 6 - 8 - 10 mm	21 mm	für Senkkopfschrauben ø 6, 8, 10 mm

6.8 Bohrfutter



6.8 Bohrfutter

Schnellspann-Bohrfutter



- Maschine: Akku-Schrauber und Bohrmaschinen
- Rechts- und Linkslauf
- Verpackung: Doppelblister

Artikel Nr.	EAN 4006885...	Bezeichnung	Spannweite	Bohrfutter-Aufnahme	Gewinde
2605000	...260504	1 Schnellspann-Bohrfutter	1,5 - 10 mm	10 (3/8") - 24	Innengewinde
2609000	...260900	1 Schnellspann-Bohrfutter	1,5 - 13 mm	13 (1/2") - 20	Innengewinde



- Maschine: Akku-Schrauber und Bohrmaschinen
- Serie "Economy line"
- Rechts- und Linkslauf
- Verpackung: Blister auf Karte

Artikel Nr.	EAN 4006885...	Bezeichnung	Spannweite	Bohrfutter-Aufnahme	Gewinde
2641000	...264106	1 Schnellspann-Bohrfutter "Economy line"	1,5 - 10 mm	10 (3/8") - 24	Innengewinde
2642000	...264205	1 Schnellspann-Bohrfutter "Economy line"	1,5 - 13 mm	13 (1/2") - 20	Innengewinde



- Maschine: Bohrmaschinen und Schlagbohrmaschinen
- zum schnellen Spannen und Lösen der Werkzeuge
- mit Spannkraftsicherung
- Ausführung: schlagbohrfest
- Rechts- und Linkslauf
- Verpackung: Doppelblister

Artikel Nr.	EAN 4006885...	Bezeichnung	Spannweite	Bohrfutter-Aufnahme	Gewinde
2606000	...260603	1 Schnellspann-Bohrfutter	1,5 - 13 mm	13 (1/2") - 20	Innengewinde



- Maschine: Bohrmaschinen
- zum schnellen Spannen und Lösen der Werkzeuge
- Verpackung: Doppelblister

Artikel Nr.	EAN 4006885...	Bezeichnung	Spannweite	Bohrfutter-Aufnahme	Gewinde
2608000	...260801	1 Schnellspann-Bohrfutter	1,5 - 13 mm	13 (1/2") - 20	Innengewinde

6.8 Bohrfutter



- Maschine: Akku-Schrauber und Bohrmaschinen
- Ausführung: schlagbohrfest
- Rechts- und Linkslauf
- Verpackung: Doppelblister

Artikel Nr.	EAN	Bezeichnung	Spannweite	Bohrfutter-Aufnahme	Gewinde
2618000	4006885... ...261808	1 Schnellspann-Bohrfutter	1,5 - 13 mm	13 (1/2") - 20	Innengewinde



- Maschine: Akku-Schrauber und Bohrmaschinen
- zum schnellen Spannen und Lösen der Werkzeuge
- mit Radialverriegelung
- Ausführung: schlagbohrfest
- Rechts- und Linkslauf
- Verpackung: Doppelblister

Artikel Nr.	EAN	Bezeichnung	Spannweite	Bohrfutter-Aufnahme	Gewinde
2623000	4006885... ...262300	1 Schnellspann-Bohrfutter	1,5 - 13 mm	10 (3/8") - 24	Innengewinde



- Maschine: Schrauber mit 6-kant Aufnahme
- Rechtslauf
- Verpackung: Doppelblister

Artikel Nr.	EAN	Bezeichnung	Schaft	Spannweite
2625000	4006885... ...262508	1 Schnellspann-Bohrfutter	Sechskant-Schaft	0,5 - 6,5 mm

Zahnkranz-Bohrfutter



- Maschine: Bohrmaschinen
- Ausführung: schlagbohrfest
- Rechts- und Linkslauf
- Verpackung: Doppelblister
- separates Zubehör: 2630000, 2635000

Artikel Nr.	EAN	Bezeichnung	Spannweite	Bohrfutter-Aufnahme	Gewinde
2603000	4006885... ...260306	1 Zahnkranz-Bohrfutter	1,5 - 13 mm	13 (1/2") - 20	Innengewinde

6.8 Bohrfutter



- Maschine: Akku-Schrauber und Bohrmaschinen
- Ausführung: schlagbohrfest
- Rechts- und Linkslauf
- Verpackung: Doppelblister
- separates Zubehör: 2630000, 2635000

Artikel Nr.	EAN 4006885...	Bezeichnung	Spannweite	Bohrfutter-Aufnahme	Gewinde
2612000	...261204	1 Zahnkranz-Bohrfutter	1,5 - 13 mm	10 (3/8") - 24	Innengewinde



- Maschine: Bohrmaschinen
- Serie "Economy line"
- Ausführung: schlagbohrfest
- Rechts- und Linkslauf
- Verpackung: Blister auf Karte
- separates Zubehör: 2630000, 2635000

Artikel Nr.	EAN 4006885...	Bezeichnung	Spannweite	Bohrfutter-Aufnahme	Gewinde
2645000	...264502	1 Zahnkranz-Bohrfutter "Economy line"	1,5 - 13 mm	13 (1/2") - 20	Innengewinde

Zubehör



- gemäß DIN 6349
- Verpackung: Blister auf Karte

Artikel Nr.	EAN 4006885...	Bezeichnung	Schlüsselbezeichnung	passend für	passend für
2630000	...263000	1 Bohrfutterschlüssel	S2A	AEG, Bosch, Fein, Kress, Metabo, Rockwell, Röhm, Skil, Wolf, wolcraft	2603000, 2612000, 2645000
2631000	...263109	1 Bohrfutterschlüssel	B16, S3	wolcraft	
2632000	...263208	1 Bohrfutterschlüssel	Jacobs K6, S14	Black & Decker, Makita, Metabo, Skil, Wolf	



- für alle gängigen Bohrfutter
- Schlüsselgrößen in 4 - 5,5 - 6 - 7 mm
- Verpackung: fixiert auf Karte

Artikel Nr.	EAN 4006885...	Bezeichnung	passend für
2635000	...263505	1 Universal-Bohrfutterschlüssel	2603000, 2612000, 2645000

6.8 Bohrfutter



- Maschine: Bohrhämmer mit SDS-plus Aufnahme
- für Bohrfutter mit 13 (1/2") x 20 mm Innengewinde
- nur drehend einsetzbar - nicht schlagbohrfest
- Verpackung: Blister auf Karte

Artikel Nr.	EAN	Bezeichnung	Schaft
2640000	4006885... ...264007	1 Bohrfutter-Adapter	SDS-plus

Sortimente



- Maschine: Bohrhämmer mit SDS-plus Aufnahme
- Serie "Economy line"
- nur drehend einsetzbar - nicht schlagbohrfest
- Inhalt:
 - 1 Bohrfutter, 1,5 - 13 mm, Innengewinde 13 (1/2") x 20 mm
 - 1 Bohrfutterschlüssel, S2A
 - 1 Bohrfutter-Adapter, SDS-plus, mit 13 (1/2") x 20 mm Gewinde
- Verpackung: Doppelblister

Artikel Nr.	EAN	Bezeichnung	Schaft
2649000	4006885... ...264908	1 SDS-plus Set "Economy line"	SDS-plus

Biegsame Wellen



- Maschine: Bohrmaschinen
- mit Knickschutz
- Rechtslauf
- max. 3.500 RPM
- Inklusive:
 - 1 Zahnkranz-Bohrfutter, 8 mm
 - 1 Bohrfutterschlüssel
- Verpackung: fixiert auf Karte

Artikel Nr.	EAN	Bezeichnung	Schaft	Spannweite	Ausführung	Länge
2147000	4006885... ...214705	1 Biegsame Welle	ø 8 mm	1,5 - 8 mm	3 Kugellager schwere Ausführung	1.300 mm



- Maschine: Bohrmaschinen
- mit Knickschutz
- Rechtslauf
- max. 3.500 RPM
- Inklusive: 1 Schnellspann-Bohrfutter, 6 mm
- Verpackung: fixiert auf Karte

Artikel Nr.	EAN	Bezeichnung	Schaft	Spannweite	Ausführung	Länge
2230000	4006885... ...223004	1 Biegsame Welle	ø 6 mm	0,5 - 6 mm	2 Kugellager	1.300 mm

6.9 Fräser



6.9 Fräser

Oberfräsen

Für präzise Fräsarbeiten mit der Oberfräse und stationärem Fräsmotor.

HM-Fräser

HM-Fräser mit Hartmetall-Schneiden sind besonders geeignet zum Fräsen in Hartholz, Span- und Hartfaserplatten und kunststoffbeschichteten Platten.



- Maschine: Oberfräsen
- Material: HM
- in Kunststoffbox
- Verpackung: Aufkleber

Artikel Nr.	EAN 4006885...	Bezeichnung	Ø	Schneidenhöhe	Schaft
3824000	...382404	1 Nutfräser	ø 6 mm	16 mm	ø 6 mm
3825000	...382503	1 Nutfräser	ø 8 mm	16 mm	ø 6 mm
3826000	...382602	1 Nutfräser	ø 10 mm	20 mm	ø 6 mm
3827000	...382701	1 Nutfräser	ø 12 mm	20 mm	ø 6 mm
3822000	...382206	1 Nutfräser	ø 14 mm	20 mm	ø 6 mm
3924000	...392403	1 Nutfräser	ø 6 mm	16 mm	ø 8 mm
3925000	...392502	1 Nutfräser	ø 8 mm	16 mm	ø 8 mm
3926000	...392601	1 Nutfräser	ø 10 mm	20 mm	ø 8 mm
3927000	...392700	1 Nutfräser	ø 12 mm	20 mm	ø 8 mm
3922000	...392205	1 Nutfräser	ø 14 mm	20 mm	ø 8 mm



- Maschine: Oberfräsen
- Material: HM
- ohne Schaft
- in Kunststoffbox
- Verpackung: Aufkleber
- separates Zubehör: 3831000, 3931000

Artikel Nr.	EAN 4006885...	Bezeichnung	Ø	Schneidenhöhe
3828000	...382800	1 Scheiben-Nutfräser	ø 40 mm	2,5 mm
3829000	...382909	1 Scheiben-Nutfräser	ø 40 mm	4 mm

6.9 Fräser



- Maschine: Oberfräsen
- in Kunststoffbox
- Verpackung: Aufkleber
- passend für 3828000, 3829000

Artikel Nr.	EAN 4006885...	Bezeichnung	Schaft
3831000	...383104	1 Schaft	ø 6 mm
3931000	...393103	1 Schaft	ø 8 mm



- Maschine: Oberfräsen
- Material: HM
- in Kunststoffbox
- Verpackung: Aufkleber

Artikel Nr.	EAN 4006885...	Bezeichnung	Ø	Schneidenhöhe	Radius	Schaft
3967000	...396708	1 Hohlkehlfräser	ø 12,7 mm	9,5 mm	r 6,35 mm	ø 8 mm



- Maschine: Oberfräsen
- Material: HM
- Ausführung: mit kugelgelagertem Anlaufzapfen
- in Kunststoffbox
- Verpackung: Aufkleber

Artikel Nr.	EAN 4006885...	Bezeichnung	Ø	Schneidenhöhe	Radius	Schaft
3971000	...397101	1 Halb-Hohlkehlfräser	ø 22,2 mm	12,7 mm	r 6,35 mm	ø 8 mm



- Maschine: Oberfräsen
- Material: HM
- Ausführung: mit kugelgelagertem Anlaufzapfen
- in Kunststoffbox
- Verpackung: Aufkleber

Artikel Nr.	EAN 4006885...	Bezeichnung	Ø	Schneidenhöhe	Radius	Schaft
3863000	...386303	1 Abrundfräser	ø 25,4 mm	12,7 mm	r 6,35 mm	ø 6 mm
3963000	...396302	1 Abrundfräser	ø 25,4 mm	12,7 mm	r 6,35 mm	ø 8 mm

6.9 Fräser



- Maschine: Oberfräsen
- Material: HM
- Ausführung: mit kugelgelagertem Anlaufzapfen
- in Kunststoffbox
- Verpackung: Aufkleber

Artikel Nr.	EAN	Bezeichnung	Ø	Winkel	Schneidenhöhe	Schaft
3972000	4006885... ...397200	1 Fasefräser	Ø 28 mm	45°	13,7 mm	Ø 8 mm

Sortimente



- Maschine: Oberfräsen
- zum Erstellen von Nutprofilen
- durch verlängerten Schaft universell sowohl zum Freihandfräsen als auch zum stationären Einsatz geeignet
- Material: HM
- Schaft-Länge 40 mm
- max. 22.000 RPM
- in 2K Kunststoff-Klappbox

Artikel Nr.	EAN	Bezeichnung	Inhalt	Ø	Schneidenhöhe	Winkel	Radius	Schaft
8753000	...875302	1 Nutfräser-Set	1 V-Nutfräser	Ø 12,5 mm	10,5 mm	45°	r 6,25	Ø 8 mm
			1 Hohlkehlfäser	Ø 12,5 mm	9,5 mm		r 6,25	
			1 Nutfräser	Ø 5 mm	20 mm			
			1 Nutfräser	Ø 10 mm	20 mm			
			1 Nutfräser	Ø 20 mm	20 mm			

6.9 Fräser



- Maschine: Oberfräsen
- zum Erstellen von Rundprofilen
- Profilfräser kugelgelagert
- durch verlängerten Schaft universell sowohl zum Freihandfräsen als auch zum stationären Einsatz geeignet
- Material: HM
- Schaft-Länge 40 mm
- max. 22.000 RPM
- in 2K Kunststoff-Klappbox

Artikel Nr.	EAN 4006885...	Bezeichnung	Inhalt	Ø	Schneidenhöhe	Winkel	Radius	Schaft
8754000	...875401	1 Profilfräser-Set	1 Halb-Hohlkehlfräser	Ø 22 mm	9,5 mm		r 6,5	Ø 8 mm
			1 Fasenfräser	Ø 31 mm	12,5 mm	45°	r 6,5	
			1 Abrundfräser	Ø 25 mm	11 mm		r 6,5	
			1 Abrundfräser	Ø 31 mm	16 mm		r 9,5	
			1 Profilfräser	Ø 38 mm	19 mm		r 6,5	

HSS-Fräser

HSS-Fräser aus Hochleistungs-Schnellstahl zum Fräsen in Hart- und Weichholz und Kunststoff.



- Maschine: Oberfräsen
- Material: HSS
- in Kunststoffbox
- Verpackung: Aufkleber

Artikel Nr.	EAN 4006885...	Bezeichnung	Ø	Schneidenhöhe	Schaft
3800000	...380004	1 Nutfräser	Ø 4 mm	13 mm	Ø 6 mm
3801000	...380103	1 Nutfräser	Ø 5 mm	14 mm	Ø 6 mm
3802000	...380202	1 Nutfräser	Ø 6 mm	16 mm	Ø 6 mm
3803000	...380301	1 Nutfräser	Ø 8 mm	20 mm	Ø 6 mm
3804000	...380400	1 Nutfräser	Ø 10 mm	20 mm	Ø 6 mm
3900000	...390003	1 Nutfräser	Ø 4 mm	13 mm	Ø 8 mm
3901000	...390102	1 Nutfräser	Ø 5 mm	14 mm	Ø 8 mm
3902000	...390201	1 Nutfräser	Ø 6 mm	16 mm	Ø 8 mm
3903000	...390300	1 Nutfräser	Ø 8 mm	20 mm	Ø 8 mm
3904000	...390409	1 Nutfräser	Ø 10 mm	20 mm	Ø 8 mm

6.9 Fräser



- Maschine: Oberfräsen
- Material: HSS
- in Kunststoffbox
- Verpackung: Aufkleber

Artikel Nr.	EAN	Bezeichnung	Ø	Schneidenhöhe	Radius	Schaft
3807000	4006885... ...380707	1 Hohlkehlfräser	Ø 12 mm	12 mm	r 6 mm	Ø 6 mm

Bohrmaschinen

WS-Fräser aus Werkzeugstahl zum Fräsen in Hart- und Weichholz.



- Maschine: Bohrmaschinen
- Material: WS
- Verpackung: Blister auf Karte

Artikel Nr.	EAN	Bezeichnung	Ø	Schneidenhöhe	Schaft
3235000	4006885... ...323506	1 Nutfräser	Ø 5 mm	15 mm	Ø 8 mm
3236000	...323605	1 Nutfräser	Ø 8 mm	15 mm	Ø 8 mm
3237000	...323704	1 Nutfräser	Ø 10 mm	15 mm	Ø 8 mm



- Maschine: Bohrmaschinen
- Material: WS
- Verpackung: Blister auf Karte
- passend für 3001000

Artikel Nr.	EAN	Bezeichnung	Ø	Schneidenhöhe	Schaft
3264000	4006885... ...326408	1 Schlitzfräser	Ø 30 mm	1,5 mm	Ø 8 mm
3263000	...326309	1 Schlitzfräser	Ø 35 mm	2,5 mm	Ø 8 mm



- Maschine: Bohrmaschinen
- Material: WS
- Verpackung: Blister auf Karte
- passend für 3001000

Artikel Nr.	EAN	Bezeichnung	Ø	Schneidenhöhe	Radius	Schaft
3258000	4006885... ...325807	1 Abrundfräser	Ø 25 mm	22 mm	r 25 mm	Ø 8 mm

6.9 Fräser



- Maschine: Bohrmaschinen
- Material: WS
- Verpackung: Blister auf Karte
- passend für 3001000

Artikel Nr.	EAN	Bezeichnung	Ø	Schneidenhöhe	Schaft
3260000	4006885... ...326002	1 Falzfräser	Ø 25 mm	22 mm	Ø 8 mm



- Maschine: Bohrmaschinen
- Material: WS
- Verpackung: Blister auf Karte
- passend für 3001000

Artikel Nr.	EAN	Bezeichnung	Ø	Schneidenhöhe	Federmaß	Schaft
3259000	4006885... ...325906	1 Federfräser	Ø 30 mm	22 mm	5 mm	Ø 8 mm



- Maschine: Bohrmaschinen
- Material: WS
- Verpackung: Blister auf Karte
- passend für 3001000

Artikel Nr.	EAN	Bezeichnung	Ø	Schneidenhöhe	Schaft
3261000	4006885... ...326101	1 Scheiben-Nutfräser	Ø 35 mm	5 mm	Ø 8 mm



- Maschine: Bohrmaschinen
- Material: WS
- Verpackung: Blister auf Karte
- passend für 3001000

Artikel Nr.	EAN	Bezeichnung	Ø	Winkel	Schneidenhöhe	Schaft
3265000	4006885... ...326507	1 Fasefräser	Ø 35 mm	45°	10 mm	Ø 8 mm

6.9 Fräser



- Maschine: Bohrmaschinen
- Material: WS
- Verpackung: Blister auf Karte
- passend für 3001000

Artikel Nr.	EAN	Bezeichnung	Ø	Schneidenhöhe	Radius	Schaft
3266000	4006885... ...326606	1 Viertelstabfräser	Ø 35 mm	11 mm	r 10 mm	Ø 8 mm



- Maschine: Bohrmaschinen
- Material: WS
- Verpackung: Blister auf Karte
- passend für 3001000

Artikel Nr.	EAN	Bezeichnung	Ø	Schneidenhöhe	Radius	Schaft
3267000	4006885... ...326705	1 Halb-Hohlkehlfäser	Ø 35 mm	11 mm	r 10 mm	Ø 8 mm



- Maschine: Bohrmaschinen
- Material: WS
- Verpackung: Blister auf Karte

Artikel Nr.	EAN	Bezeichnung	Ø	Schneidenhöhe	Schaft
3270000	4006885... ...327009	1 Schlitzsäge	Ø 45 mm	1,5 mm	Ø 8 mm



- Maschine: Bohrmaschinen
- Material: WS
- Verpackung: Blister auf Karte

Artikel Nr.	EAN	Bezeichnung	Inhalt	Ø	Schneidenhöhe
3253000	4006885... ...325302	1 Universal-Fräasersatz	1 Schlitzfräser	Ø 35 mm	1,5 mm
			1 Schlitzfräser	Ø 35 mm	2,5 mm
			1 Schlitzsäge	Ø 45 mm	1,5 mm
			1 Schaft	Ø 8 mm	

6.9 Fräser

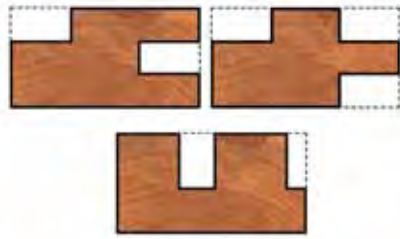

- Maschine: Bohrmaschinen
- Material: WS
- Verpackung: Blister auf Karte

Artikel Nr.	EAN 4006885...	Bezeichnung	Inhalt	Ø	Schneidenhöhe
3254000	...325401	1 Universal-Fräasersatz	1 Federfräser	ø 30 mm	22 mm
			1 Scheiben-Nutfräser	ø 35 mm	5 mm
			1 Nutfräser	ø 6 mm	
			1 Schaft	ø 8 mm	

6.10 Mischer

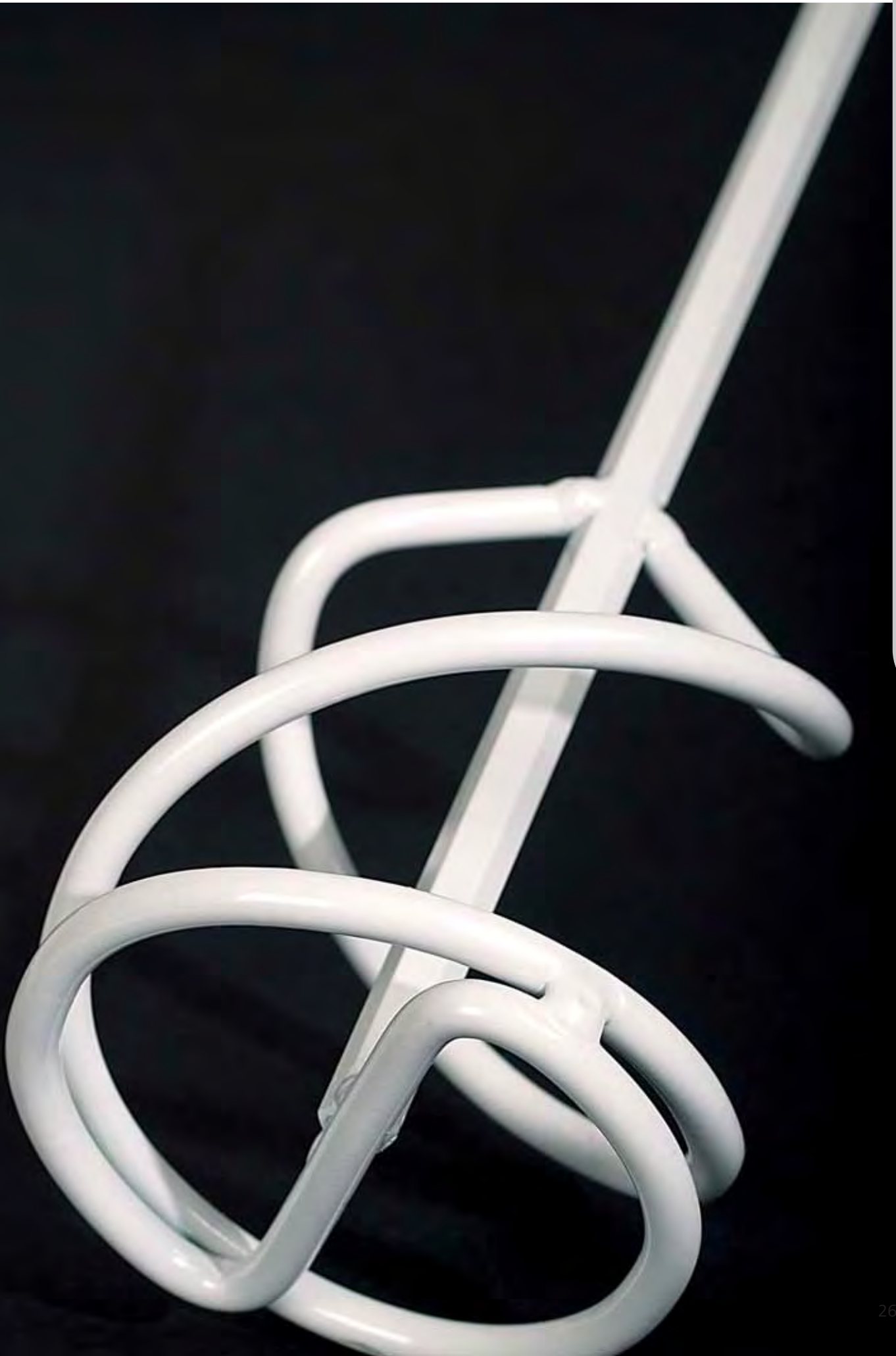

6.10 Mischer

Farbmischer



- für Farbe, Lacke, Lasuren
- Verpackung: lose



Artikel Nr.	EAN	Bezeichnung	Ø	Länge	Schaft	Rührgutmenge	Maschine	RPM
1700099	4006885... ...170094	1 Farbmischer	ø 60 mm	350 mm	ø 6 mm	-5 kg	min. 400 W	min. 800 - max. 1.000 RPM



- für Farbe, Lacke, Lasuren
- robuste Ausführung
- ausgewuchtet
- hohe Laufruhe
- Verpackung: fixiert auf Karte



Artikel Nr.	EAN	Bezeichnung	Ø	Länge	Schaft	Rührgutmenge	Maschine	RPM
2141000	4006885... ...214101	1 Farbmischer	ø 60 mm	350 mm	ø 6 mm	-5 kg	min. 400 W	min. 800 - max. 1.000 RPM

Farb- und Mörtelmischer



- für Farbe, Mörtel, Lacke, Lasuren
- Verpackung: lose



Artikel Nr.	EAN	Bezeichnung	Ø	Länge	Schaft	Rührgutmenge	Maschine	RPM
1704099	4006885... ...170490	1 Farb- und Mörtelmischer	ø 60 mm	400 mm	ø 8 mm	6 - 12 kg	min. 400 W	min. 500 - max. 800 RPM
1705099	...170599	1 Farb- und Mörtelmischer	ø 80 mm	400 mm	ø 8 mm	5 - 10 kg	min. 400 W	min. 500 - max. 800 RPM
1706099	...170698	1 Farb- und Mörtelmischer	ø 100 mm	590 mm	ø 10 mm	10 - 20 kg	min. 500 W	min. 500 - max. 600 RPM

6.10 Mischer



- für Farbe, Mörtel, Lacke, Lasuren
- robuste Ausführung
- ausgewuchtet
- hohe Laufruhe
- Verpackung: fixiert auf Karte



Artikel Nr.	EAN 4006885...	Bezeichnung	Ø	Länge	Schaft	Rührgutmenge	Maschine	RPM
1705000	...170506	1 Farb- und Mörtelmischer	ø 80 mm	400 mm	ø 8 mm	5 - 10 kg	min. 400 W	min. 500 - max. 800 RPM
1706000	...170605	1 Farb- und Mörtelmischer	ø 100 mm	590 mm	ø 10 mm	10 - 20 kg	min. 500 W	min. 500 - max. 600 RPM
1707000	...170704	1 Farb- und Mörtelmischer	ø 120 mm	590 mm	ø 10 mm	20 - 30 kg	min. 700 W	min. 400 - max. 500 RPM

Mörtel- und Klebermischer



- für Mörtel, Kleber
- robuste Ausführung
- ausgewuchtet
- hohe Laufruhe
- Verpackung: fixiert auf Karte



Artikel Nr.	EAN 4006885...	Bezeichnung	Ø	Länge	Schaft	Rührgutmenge	Maschine	RPM
1708000	...170803	1 Mörtel- und Klebermischer	ø 85 mm	400 mm	ø 8 mm	5 - 10 kg	min. 400 W	min. 700 - max. 900 RPM



- für Mörtel, Kleber, Spachtelmasse, Estrich, Putze
- robuste Ausführung
- ausgewuchtet
- hohe Laufruhe
- Verpackung: fixiert auf Karte



Artikel Nr.	EAN 4006885...	Bezeichnung	Ø	Länge	Schaft	Rührgutmenge	Maschine	RPM
1702000	...170209	1 Mörtel- und Klebermischer "Professional"	ø 90 mm	400 mm	ø 8 mm	7 - 10 kg	min. 400 W	min. 400 - max. 500 RPM
1703000	...170308	1 Mörtel- und Klebermischer "Professional"	ø 100 mm	590 mm	ø 10 mm	10 - 15 kg	min. 700 W	min. 400 - max. 500 RPM

6.10 Mischer



- Maschine: Handrührwerke
- für Mörtel, Kleber
- robuste Ausführung
- Gewinde M 14
- Verpackung: fixiert auf Karte



Artikel Nr.	EAN	Bezeichnung	Ø	Länge	Rüthgutmenge	Maschine	RPM
1710000	4006885... ...171008	1 Mörtel- und Klebermischer	ø 133 mm	600 mm	15 - 35 kg	min. 900 W	min. 300 - max. 700 RPM

6.11 Vorsatz-Geräte



6.11 Vorsatz-Geräte

Bohrständer

1 Bohrständer



Tiefeneinstellung durch Tiefenstopp mit Schnellverstellung



Kabelführung



- zum absolut exakten Bohren von Flächen, Rundmaterial, Leisten
- Arbeitsfläche gefräst mit Spannnuten zum Befestigen von Spannpratzen oder Schraubstöcken
- stabile 40 mm-Rundsäule mit 340 mm langer aufgeschraubter Zahnleiste - kein Verdrehen beim Bohren
- integrierte Rückholfeder
- Arretierknopf für Serienbohrungen
- verstellbarer Skalerring für millimetergenaue Bohrtiefe
- mit Kabelhalter
- Arbeitshöhe 305 mm
- Euronorm-Aufnahme \varnothing 43 mm
- stabile Graugussplatte 203 x 307 mm
- Verpackung: Umkarton

Artikel Nr.	EAN	Bezeichnung	Ausladung	Produktmaß
5027000	4006885... ...502703	1 Bohrständer	130 mm	203 x 570 x 307 mm

6.11 Vorsatz-Geräte



Bohrtiefeinstellung durch Tiefenstopp

- zum exakten Bohren von Flächen, Rundmaterial, Leisten
- Arbeitsfläche gefräst mit Spannnuten zum Befestigen von Spannpratzen oder Schraubstöcken
- integrierte Rückholfeder
- mit Rundsäule
- Arbeitshöhe 345 mm
- Euronorm-Aufnahme \varnothing 43 mm
- Graugussplatte 160 x 230 mm
- Verpackung: Umkarton



Artikel Nr.	EAN	Bezeichnung	Ausladung	Produktmaß
3406000	4006885... ...340602	1 Bohrständer	112 mm	160 x 500 x 230 mm

Schraubstöcke



- mit Schnellverstellung
- Stahlbacke mit horizontalen V-Nuten zum Spannen von Rundmaterial
- Stahl-Trapezspindel
- Material: Grauguss
- Verpackung: Papp-Zuschnitt



Artikel Nr.	EAN	Bezeichnung	Spannweite	Backenbreite
3423000	4006885... ...342309	1 Maschinenschraubstock	80 mm	85 mm

6.11 Vorsatz-Geräte



492000



341000



- für Bohrstände und Werkbänke
- mit Schnellverstellung
- Stahlbacke mit horizontalen und vertikalen V-Nuten zum Spannen von Rundmaterial
- Material: Aluminium-Druckguss
- Verpackung: Papp-Zuschnitt

Artikel Nr.	EAN 4006885...	Bezeichnung	Spannweite	Backenbreite
492000	...492004	1 Universal-Schraubstock	60 mm	70 mm
341000	...341005	1 Universal-Schraubstock	100 mm	100 mm



- Stahlbacke mit horizontalen und vertikalen V-Nuten zum Spannen von Rundmaterial
- Material: Aluminium-Druckguss
- Verpackung: lose

Artikel Nr.	EAN 4006885...	Bezeichnung	Spannweite	Backenbreite
3412099	...341296	1 Simplex 60 - Schraubstock	65 mm	68 mm

Bohrhilfen

Freihandbohren wie ein Profi!

1 tecmobil - mobiler Bohrständer

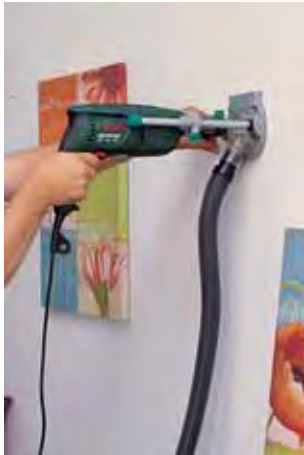

mit Anschluß für Staubabsaugung - in jeder Lage staubfrei und präzise Bohren



schwenkbare 2-Säulenführung mit Skalierung für präzise Bohrungen bis +/- 45°



Zusatzhandgriff für punktgenaues Ansetzen und gegen Verrutschen beim Bohren



integrierte V-Nut zum sicheren Fixieren von Rundmaterial



Die praktische Ergänzung für Ihre Bohrmaschine zum punktgenauen, winkeltgerechten Anbohren, Bohren und Lochsägen in allen Lagen, an der Wand, über Kopf, an Schrägen, in Rundmaterial, Leisten und Profilen.

- Maschine: Bohrmaschinen
- mit Anschluß für Staubabsaugung - in jeder Lage staubfrei und präzise Bohren
- schwenkbare 2-Säulenführung mit Skalierung für präzise Bohrungen bis +/- 45°
- stufenlos verstellbarer Tiefenanschlag
- gerader Anschlag für Serienbohrungen in einer Linie
- Zusatzhandgriff für punktgenaues Ansetzen und gegen Verrutschen beim Bohren
- der trickreiche mobile Bohrständer kann dank seiner vier Schraublöcher in der Grundplatte auch als stationärer Bohrständer eingesetzt werden
- integrierte V-Nut zum sicheren Fixieren von Rundmaterial
- Grundplatte mit Zentriereinrichtung zum mittigen Bohren
- nie mehr Bohrer suchen - Bohrer magazin im Handgriff
- Euronorm-Aufnahme \varnothing 43 mm
- Verpackung: Umkarton

Artikel Nr.	EAN	Bezeichnung	Produktmaß
4522000	4006885... ...452206	1 tecmobil - mobiler Bohrständer	265 x 295 x 150 mm

6.11 Vorsatz-Geräte



- Maschine: Bohrmaschinen
- handliche Bohrhilfe
- werkzeugloses Schnellmontagesystem
- Handgriff und Gummipuffer für sicheren Halt verhindern das Verlaufen des Bohrers
- Positionierungslinien und Sichtfenster für ein zielgenaues Arbeiten
- integrierter Staubauffangbehälter
- Euronorm-Aufnahme \varnothing 43 mm
- Verpackung: fixiert auf Karte



Artikel Nr.	EAN	Bezeichnung	Produktmaß
4521000	...452107	1 tecmobil 200 - mobile Bohrhilfe	240 x 270 x 85 mm



- Maschine: Akku-Schrauber und Bohrmaschinen
- zum Bohren von rechtwinkligen Löchern - schnell und einfach - auch für ungeübte Handwerker
- kein Verlaufen des Bohrers auf glatten Flächen durch die Gummipuffer
- Positionierungslinien zum punktgenauen Bohren
- integrierte V-Nut zum sicheren Fixieren von Rundmaterial
- 5 Präzisions-Bohrbuchsen aus Metall für Bohrer \varnothing 4, 5, 6, 8, 10 mm
- Verpackung: Blister auf Karte



Artikel Nr.	EAN	Bezeichnung	Produktmaß
4685000	...468504	1 accumobil - mobile Bohrhilfe	117 x 33 x 66 mm

6.11 Vorsatz-Geräte

Fräsgeräte



- Maschine: Bohrmaschinen
- zum Nuten, Schlitzn und Profilefräsen
- Schaft: \varnothing 8 mm
- Inklusive: 1 Schlitzfräser, \varnothing 35 mm, 2,5 mm
- Verpackung: Umkarton
- separates Zubehör: 3258000, 3259000, 3260000, 3261000, 3263000, 3264000, 3265000, 3266000, 3267000



Artikel Nr.	EAN	Bezeichnung	Produktmaß
3001000	...300101	1 Universal-Holzfräse	140 x 200 x 55 mm

Pumpen



- Maschine: Bohrmaschinen
- Metallgehäuse
- Ausführung: selbstansaugend
- Gewindeanschluss: 19 mm (3/4")
- Schlauchanschluss: 12,7 mm (1/2"), 19 mm (3/4")
- Schaft: \varnothing 8 mm
- Verpackung: Papp-Zuschnitt



Artikel Nr.	EAN	Bezeichnung	max. Leistung	Schlauchanschluss / Förderhöhe	Ansaughöhe	Trockenlauf
2200000	...220003	1 Pumpe	3.000 l/h	Schlauch 13 mm (1/2") / 30 m Schlauch 19 mm (3/4") / 24 m	3 m	30 s

6.11 Vorsatz-Geräte



- Maschine: Bohrmaschinen
- Kunststoffgehäuse
- Ausführung: selbstansaugend
- Gewindeanschluss: 19 mm (3/4")
- Schlauchanschluss: 12,7 mm (1/2"), 19 mm (3/4")
- Schaft: ø 8 mm
- Verpackung: Papp-Zuschnitt



Artikel Nr.	EAN	Bezeichnung	max. Leistung	Schlauchanschluss / Förderhöhe	Ansaughöhe	Trockenlauf
2207000	4006885... ...220706	1 Pumpe	3.000 l/h	Schlauch 13 mm (1/2") / 24 m Schlauch 19 mm (3/4") / 18 m	3 m	30 s



- Maschine: Bohrmaschinen
- Kunststoffgehäuse
- Ausführung: selbstansaugend
- Schlauchanschluss: 12,7 mm (1/2")
- Schaft: ø 6 mm
- Verpackung: Papp-Zuschnitt



Artikel Nr.	EAN	Bezeichnung	max. Leistung	Schlauchanschluss / Förderhöhe	Ansaughöhe	Trockenlauf
2202000	4006885... ...220201	1 Pumpe	1.300 l/h	Schlauch 13 mm (1/2") / 15 m	3 m	30 s

6.11 Vorsatz-Geräte

Kombihalter



- Maschine: Bohrmaschinen
- zum stationären Einsatz von Bohrmaschinen, Fräs- und Schleifmotoren in jeder Position
- horizontal um 360° und vertikal um 90° schwenkbar
- Material: Aluminium-Druckguss
- Euronorm-Aufnahme \varnothing 43 mm
- Verpackung: Papp-Zuschnitt

Artikel Nr.	EAN	Bezeichnung
4800000	4006885... ...480001	1 Kombihalter



- Maschine: Bohrmaschinen
- zum stationären Einsatz von Bohrmaschinen, Fräs- und Schleifmotoren in horizontaler und vertikaler Position
- drehbar
- Material: Kunststoff
- Euronorm-Aufnahme \varnothing 43 mm
- Verpackung: Papp-Zuschnitt

Artikel Nr.	EAN	Bezeichnung
4802000	4006885... ...480209	1 Kombihalter

6.12 Bohrer / Meißel



6.12 Bohrer / Meißel

Metallbohrer

HSSCo Metallbohrer



- für Bohrungen in sehr harte und abrasive (reibende) Materialien
- für rostfreier Stahl, Temperguss, Bronze, Bleche, Karosserien, Kunststoffe, Metalle, schwer zerspanbare Werkstoffe
- hohe Rundlaufgenauigkeit und Bruchsicherheit
- höchste Standzeit bei höchster Beanspruchung
- extreme Warmhärtebeständigkeit
- gemäß DIN 338
- Ausführung: präzisionsgeschliffen
- Material: HSS-Co
- Spitzenwinkel: 135°
- Spiralteil mit Durchmessererjüngung
- Verpackung: Polybeutel an Karte



Artikel Nr.	EAN 4006885...	Bezeichnung	Ø	Spirallänge	Länge
7443010	...744301	1 Metallbohrer	Ø 2 mm	24 mm	49 mm
7444010	...744400	1 Metallbohrer	Ø 2,5 mm	30 mm	57 mm
7445010	...744509	1 Metallbohrer	Ø 3 mm	33 mm	61 mm
7446010	...744608	1 Metallbohrer	Ø 3,2 mm	36 mm	65 mm
7448010	...744806	1 Metallbohrer	Ø 3,5 mm	39 mm	70 mm
7450010	...745001	1 Metallbohrer	Ø 4 mm	43 mm	75 mm
7451010	...745100	1 Metallbohrer	Ø 4,2 mm	43 mm	75 mm
7452010	...745209	1 Metallbohrer	Ø 4,5 mm	47 mm	80 mm
7453010	...745308	1 Metallbohrer	Ø 4,8 mm	52 mm	86 mm
7454010	...745407	1 Metallbohrer	Ø 5 mm	52 mm	86 mm
7455010	...745506	1 Metallbohrer	Ø 5,5 mm	57 mm	93 mm
7456010	...745605	1 Metallbohrer	Ø 6 mm	57 mm	93 mm
7457010	...745704	1 Metallbohrer	Ø 6,5 mm	63 mm	101 mm
7458010	...745803	1 Metallbohrer	Ø 7 mm	69 mm	109 mm
7459010	...745902	1 Metallbohrer	Ø 7,5 mm	69 mm	109 mm
7460010	...746008	1 Metallbohrer	Ø 8 mm	75 mm	117 mm
7461010	...746107	1 Metallbohrer	Ø 8,5 mm	75 mm	117 mm
7462010	...746206	1 Metallbohrer	Ø 9 mm	81 mm	125 mm
7463010	...746305	1 Metallbohrer	Ø 9,5 mm	81 mm	125 mm
7464010	...746404	1 Metallbohrer	Ø 10 mm	87 mm	133 mm



Artikel Nr.	EAN 4006885...	Bezeichnung	Ø	in	Produktmaß
7118000	...711808	6 Metallbohrer	Ø 2, 3, 4, 5, 6, 8 mm	2K Kunststoff-Schiebebox	68 x 150 x 18 mm

6.12 Bohrer / Meißel

HSS-Metallbohrer geschliffen



- für Stahl, Stahlguss, Temperguss, Grauguss, NE-Metalle, Kunststoffe
- hohe Standzeit bei hoher Beanspruchung
- gemäß DIN 338
- Ausführung: präzisionsgeschliffen
- Material: HSS
- Spitzenwinkel: 118°
- Spiralteil mit Durchmesserverjüngung und Kernanstieg
- Verpackung: Polybeutel an Karte



Artikel Nr.	EAN 4006885...	Bezeichnung	Ø	Spirallänge	Länge
7541010	...754102	3 Metallbohrer	ø 1 mm	12 mm	34 mm
7542010	...754201	3 Metallbohrer	ø 1,5 mm	18 mm	40 mm
7543010	...754300	3 Metallbohrer	ø 2 mm	24 mm	49 mm
7544010	...754409	3 Metallbohrer	ø 2,5 mm	30 mm	57 mm
7545010	...754508	3 Metallbohrer	ø 3 mm	33 mm	61 mm
7536010	...753600	1 Metallbohrer	ø 3,1 mm	36 mm	65 mm
7546010	...754607	1 Metallbohrer	ø 3,2 mm	36 mm	65 mm
7548010	...754805	1 Metallbohrer	ø 3,5 mm	39 mm	70 mm
7550010	...755000	1 Metallbohrer	ø 4 mm	43 mm	75 mm
7537010	...753709	1 Metallbohrer	ø 4,1 mm	43 mm	75 mm
7551010	...755109	1 Metallbohrer	ø 4,2 mm	43 mm	75 mm
7552010	...755208	1 Metallbohrer	ø 4,5 mm	47 mm	80 mm
7554010	...755406	1 Metallbohrer	ø 5 mm	52 mm	86 mm
7538010	...753808	1 Metallbohrer	ø 5,1 mm	52 mm	86 mm
7555010	...755505	1 Metallbohrer	ø 5,5 mm	57 mm	93 mm
7556010	...755604	1 Metallbohrer	ø 6 mm	57 mm	93 mm
7557010	...755703	1 Metallbohrer	ø 6,5 mm	63 mm	101 mm
7558010	...755802	1 Metallbohrer	ø 7 mm	69 mm	109 mm
7560010	...756007	1 Metallbohrer	ø 8 mm	75 mm	117 mm
7561010	...756106	1 Metallbohrer	ø 8,5 mm	75 mm	117 mm
7562010	...756205	1 Metallbohrer	ø 9 mm	81 mm	125 mm
7564010	...756403	1 Metallbohrer	ø 10 mm	87 mm	133 mm
7565010	...756502	1 Metallbohrer	ø 10,5 mm	87 mm	133 mm
7566010	...756601	1 Metallbohrer	ø 11 mm	94 mm	142 mm
7568010	...756809	1 Metallbohrer	ø 12 mm	101 mm	151 mm
7569010	...756908	1 Metallbohrer	ø 12,5 mm	101 mm	151 mm
7570010	...757004	1 Metallbohrer	ø 13 mm	101 mm	151 mm
7572010	...757202	1 Metallbohrer	ø 14 mm	108 mm	160 mm
7573010	...757301	1 Metallbohrer	ø 15 mm	114 mm	169 mm
7574010	...757400	1 Metallbohrer	ø 16 mm	120 mm	178 mm

6.12 Bohrer / Meißel



7101000



7100000



7102000

Artikel Nr.	EAN 4006885...	Bezeichnung	Ø	in	Produktmaß
7101000	...710108	6 Metallbohrer	ø 2, 3, 4, 5, 6, 8 mm	2K Kunststoff-Schiebebox	68 x 150 x 18 mm
7100000	...710009	13 Metallbohrer	ø 1,5, 2, 2,5, 3, 3,3, 3,5, 4, 4,2, 4,5, 5, 5,5, 6, 6,5 mm	2K Kunststoff-Schiebebox	110 x 150 x 18 mm
7102000	...710207	13 Metallbohrer	ø 2, 2,5, 3, 3,2, 3,5, 4, 4,5, 5, 5,5, 6, 6,5, 7, 8 mm	2K Kunststoff-Schiebebox	110 x 150 x 18 mm

HSS-Metallbohrer geschliffen mit 6-kant Schaft



- für Stahl, Stahlguss, Temperguss, Grauguss, NE-Metalle, Kunststoffe
- 1/4" Sechskant-Schaft (E6.3) für schnellen Werkzeugwechsel in Bithaltern
- hohe Standzeit bei hoher Beanspruchung
- gemäß DIN 338
- Ausführung: präzisionsgeschliffen
- Material: HSS
- Spitzenwinkel: 118°
- Spiralteil mit Durchmessererzögerung und Kernanstieg
- Verpackung: Polybeutel mit Einleger



Artikel Nr.	EAN 4006885...	Bezeichnung	Ø	Spirallänge	Länge
7256000	...725607	1 Metallbohrer	ø 2 mm	16 mm	47 mm
7257000	...725706	1 Metallbohrer	ø 3 mm	16 mm	47 mm
7258000	...725805	1 Metallbohrer	ø 4 mm	20 mm	53 mm
7259000	...725904	1 Metallbohrer	ø 5 mm	26 mm	59 mm
7260000	...726000	1 Metallbohrer	ø 6 mm	26 mm	59 mm
7124000	...712409	1 Metallbohrer	ø 2 mm	24 mm	62 mm
7125000	...712508	1 Metallbohrer	ø 2,5 mm	30 mm	70 mm
7126000	...712607	1 Metallbohrer	ø 3 mm	33 mm	74 mm
7127000	...712706	1 Metallbohrer	ø 3,5 mm	39 mm	83 mm
7128000	...712805	1 Metallbohrer	ø 4 mm	43 mm	88 mm
7129000	...712904	1 Metallbohrer	ø 5 mm	52 mm	99 mm
7130000	...713000	1 Metallbohrer	ø 6 mm	63 mm	106 mm

6.12 Bohrer / Meißel



Artikel Nr.	EAN 4006885...	Bezeichnung	Ø	in	Produktmaß
7121000	...712102	5 Metallbohrer	Ø 2, 3, 4, 5, 6 mm	2K Kunststoff-Schiebebox	68 x 150 x 18 mm

HSS-Metalldrillbohrer rollgewalzt



- für Stahl, Gusseisen, NE-Metalle, Kunststoffe
- gemäß DIN 338
- Ausführung: rollgewalzt, Kegelmantelschliff
- Material: HSS
- Spitzenwinkel: 118°
- Verpackung: Polybeutel an Karte



Artikel Nr.	EAN 4006885...	Bezeichnung	Ø	Spirallänge	Länge
7491010	...749108	3 Metallbohrer	Ø 1 mm	12 mm	34 mm
7492010	...749207	3 Metallbohrer	Ø 1,5 mm	18 mm	40 mm
7493010	...749306	3 Metallbohrer	Ø 2 mm	24 mm	49 mm
7494010	...749405	3 Metallbohrer	Ø 2,5 mm	30 mm	57 mm
7495010	...749504	3 Metallbohrer	Ø 3 mm	33 mm	61 mm
7496010	...749603	1 Metallbohrer	Ø 3,2 mm	36 mm	65 mm
7498010	...749801	1 Metallbohrer	Ø 3,5 mm	39 mm	70 mm
7500010	...750005	1 Metallbohrer	Ø 4 mm	43 mm	75 mm
7501010	...750104	1 Metallbohrer	Ø 4,2 mm	43 mm	75 mm
7502010	...750203	1 Metallbohrer	Ø 4,5 mm	47 mm	80 mm
7504010	...750401	1 Metallbohrer	Ø 5 mm	52 mm	86 mm
7505010	...750500	1 Metallbohrer	Ø 5,5 mm	57 mm	93 mm
7506010	...750609	1 Metallbohrer	Ø 6 mm	57 mm	93 mm
7507010	...750708	1 Metallbohrer	Ø 6,5 mm	63 mm	101 mm
7508010	...750807	1 Metallbohrer	Ø 7 mm	69 mm	109 mm
7509010	...750906	1 Metallbohrer	Ø 7,5 mm	69 mm	109 mm
7510010	...751002	1 Metallbohrer	Ø 8 mm	75 mm	117 mm
7511010	...751101	1 Metallbohrer	Ø 8,5 mm	75 mm	117 mm
7512010	...751200	1 Metallbohrer	Ø 9 mm	81 mm	125 mm
7514010	...751408	1 Metallbohrer	Ø 10 mm	87 mm	133 mm
7515010	...751507	1 Metallbohrer	Ø 10,5 mm	87 mm	133 mm
7516010	...751606	1 Metallbohrer	Ø 11 mm	94 mm	142 mm
7518010	...751804	1 Metallbohrer	Ø 12 mm	101 mm	151 mm
7520010	...752009	1 Metallbohrer	Ø 13 mm	101 mm	151 mm
7530010	...753006	1 Metallbohrer	Ø 14 mm	108 mm	160 mm
7534010	...753402	1 Metallbohrer	Ø 15 mm	114 mm	169 mm
7535010	...753501	1 Metallbohrer	Ø 16 mm	120 mm	178 mm

6.12 Bohrer / Meißel



7105000



8453000



8632000



7104000



7106000



7103000



8614000

Artikel Nr.	EAN 4006885...	Bezeichnung	Ø	in	Produktmaß
7105000	...710504	6 Metallbohrer	ø 2, 3, 4, 5, 6, 8 mm	2K Kunststoff-Schiebebox	68 x 150 x 18 mm
8453000	...845305	6 Metallbohrer	ø 2, 3, 4, 5, 6, 8 mm	Kunststoffbox	56 x 160 x 18 mm
8632000	...863200	6 Metallbohrer	ø 2, 3, 4, 5, 6, 8 mm	2K Kunststoff-Schiebebox	70 x 150 x 17 mm
7104000	...710405	13 Metallbohrer	ø 1,5, 2, 2,5, 3, 3,3, 3,5, 4, 4,2, 4,5, 5, 5,5, 6, 6,5 mm	2K Kunststoff-Schiebebox	110 x 150 x 18 mm
7106000	...710603	13 Metallbohrer	ø 2, 2,5, 3, 3,2, 3,5, 4, 4,5, 5, 5,5, 6, 6,5, 7, 8 mm	2K Kunststoff-Schiebebox	110 x 150 x 18 mm
7103000	...710306	16 Metallbohrer	ø 1, 1,5, 2, 2,5, 3, 3,2, 3,5, 4, 4,2, 4,5, 5, 6, 7, 8, 9, 10 mm	2K Kunststoff-Klappbox	112 x 187 x 34 mm
8614000	...861404	16 Metallbohrer	ø 1, 1,5, 2, 2,5, 3, 3,2, 3,5, 4, 4,2, 4,5, 5, 6, 7, 8, 9, 10 mm	2K Kunststoff-Klappbox	115 x 190 x 34 mm

HSS-Metallbohrer rollgewalzt, lang



- für Stahl, Gusseisen, NE-Metalle, Kunststoffe
- gemäß DIN 340
- Ausführung: rollgewalzt, lang
- Material: HSS
- Spitzenwinkel: 118°
- Verpackung: Polybeutel an Karte



Artikel Nr.	EAN 4006885...	Bezeichnung	Ø	Spirallänge	Länge
7587010	...758704	1 Metallbohrer	ø 3 mm	66 mm	100 mm
7591010	...759107	1 Metallbohrer	ø 4 mm	78 mm	119 mm
7594010	...759404	1 Metallbohrer	ø 5 mm	87 mm	132 mm
7596010	...759602	1 Metallbohrer	ø 6 mm	91 mm	139 mm
7599010	...759909	1 Metallbohrer	ø 8 mm	109 mm	165 mm
7602010	...760202	1 Metallbohrer	ø 10 mm	121 mm	184 mm

6.12 Bohrer / Meißel

Holzbohrer

HSS-Holzspiralbohrer "Professional"



- besonders geeignet für den Einsatz im Möbel- oder Holzterrassenbau
- für Holz, Hartholz, Terrassenholz
- für extrem harte Hölzer
- mit 2 Führungsfasen für bessere Bohrlochführung
- mit großer Spanleitnut zur optimalen Spanabfuhr
- Ausführung: mit selbstschneidender Zentrierspitze
- Material: HSS
- Verpackung: Aufbewahrungsbox an Karte

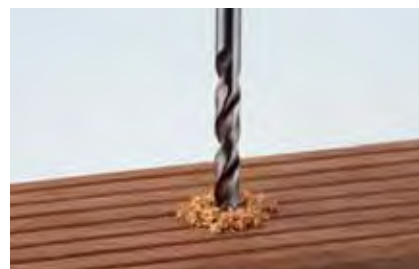

Artikel Nr.	EAN 4006885...	Bezeichnung	Ø	Spirallänge	Länge
7246000	...724600	1 Holzspiralbohrer "Professional"	ø 4 mm	43 mm	75 mm
7247000	...724709	1 Holzspiralbohrer "Professional"	ø 5 mm	52 mm	86 mm
7248000	...724808	1 Holzspiralbohrer "Professional"	ø 6 mm	57 mm	94 mm
7249000	...724907	1 Holzspiralbohrer "Professional"	ø 8 mm	75 mm	117 mm
7250000	...725003	1 Holzspiralbohrer "Professional"	ø 10 mm	87 mm	133 mm
7251000	...725102	1 Holzspiralbohrer "Professional"	ø 12 mm	96 mm	151 mm
7252000	...725201	1 Holzspiralbohrer "Professional"	ø 14 mm	97 mm	160 mm
7253000	...725300	1 Holzspiralbohrer "Professional"	ø 16 mm	100 mm	160 mm
7254000	...725409	1 Holzspiralbohrer "Professional"	ø 18 mm	120 mm	180 mm
7255000	...725508	1 Holzspiralbohrer "Professional"	ø 20 mm	130 mm	200 mm



Artikel Nr.	EAN 4006885...	Bezeichnung	Ø	in	Produktmaß
7120000	...712003	6 Holzspiralbohrer "Professional"	ø 3, 4, 5, 6, 8, 10 mm	2K Kunststoff-Schiebebox	68 x 150 x 18 mm

6.12 Bohrer / Meißel

CV-Holzspiralbohrer



- für Holz, Sperrholz, Spanplatten, Hartfaserplatten
- hohe Standzeit
- Ausführung: rundgeschliffen, geschliffene Zentrierspitze, geschliffener Vorschneider
- Material: CV
- Verpackung: Polybeutel an Karte



Artikel Nr.	EAN 4006885...	Bezeichnung	Ø	Spirallänge	Länge
7603010	...760301	1 Holzspiralbohrer	ø 3 mm	33 mm	61 mm
7604010	...760400	1 Holzspiralbohrer	ø 4 mm	43 mm	75 mm
7605010	...760509	1 Holzspiralbohrer	ø 5 mm	52 mm	86 mm
7606010	...760608	1 Holzspiralbohrer	ø 6 mm	57 mm	94 mm
7607010	...760707	1 Holzspiralbohrer	ø 7 mm	69 mm	109 mm
7608010	...760806	1 Holzspiralbohrer	ø 8 mm	75 mm	117 mm
7610010	...761001	1 Holzspiralbohrer	ø 10 mm	87 mm	133 mm
7612010	...761209	1 Holzspiralbohrer	ø 12 mm	96 mm	151 mm
7614010	...761407	1 Holzspiralbohrer	ø 14 mm	97 mm	151 mm
7615010	...761506	1 Holzspiralbohrer	ø 15 mm	100 mm	160 mm
7616010	...761605	1 Holzspiralbohrer	ø 16 mm	100 mm	180 mm
7618010	...761803	1 Holzspiralbohrer	ø 18 mm	120 mm	180 mm
7619010	...761902	1 Holzspiralbohrer	ø 20 mm	130 mm	200 mm



8458000



7107000



7108000



8635000

Artikel Nr.	EAN 4006885...	Bezeichnung	Ø	Inklusive	in	Produktmaß
8458000	...845800	5 Holzspiralbohrer	ø 4, 5, 6, 8, 10 mm		Kunststoffbox	56 x 160 x 18 mm
7107000	...710702	6 Holzspiralbohrer	ø 3, 4, 5, 6, 8, 10 mm	1 Senker, ø 12 mm	2K Kunststoff-Schiebebox	110 x 150 x 18 mm
7108000	...710801	6 Holzspiralbohrer	ø 3, 4, 5, 6, 8, 10 mm		2K Kunststoff-Schiebebox	68 x 150 x 18 mm
8635000	...863507	6 Holzspiralbohrer	ø 3, 4, 5, 6, 8, 10 mm		2K Kunststoff-Schiebebox	70 x 150 x 17 mm

6.12 Bohrer / Meißel

CV-Holzspiralbohrer mit 6-kant Schaft



- für Holz, Sperrholz, Spanplatten, Hartfaserplatten
- 1/4" Sechskant-Schaft (E6.3) für schnellen Werkzeugwechsel in Bithaltern
- hohe Standzeit
- Ausführung: rundgeschliffen, geschliffene Zentrierspitze, geschliffener Vorschneider
- Material: CV
- Verpackung: Polybeutel mit Einleger



Artikel Nr.	EAN 4006885...	Bezeichnung	Ø	Spirallänge	Länge
7261000	...726109	1 Holzspiralbohrer	ø 3 mm	35 mm	65 mm
7262000	...726208	1 Holzspiralbohrer	ø 4 mm	40 mm	75 mm
7263000	...726307	1 Holzspiralbohrer	ø 5 mm	50 mm	85 mm
7264000	...726406	1 Holzspiralbohrer	ø 6 mm	55 mm	90 mm



Artikel Nr.	EAN 4006885...	Bezeichnung	Ø	in	Produktmaß
7122000	...712201	5 Holzspiralbohrer	ø 3, 4, 5, 6, 8 mm	2K Kunststoff-Schiebebox	68 x 150 x 18 mm

Holz-Balkenbohrer

Holz-Balkenbohrer "Standard"



- für Holzbalken und Verbindungen, dicke Hölzer
- hochvergütete Stahlqualität
- gehärtete Schneiden für hohe Standzeit
- spiralisierte Zentrierspitze
- präzisionsgeschliffene Vorschneider und Schneiden
- extra tiefe, abgerundete Spannuten für optimale Spanabfuhr
- Verpackung: Polybeutel an Karte



Artikel Nr.	EAN 4006885...	Bezeichnung	Ø	Spirallänge	Länge	Schaft
7659010	...765900	1 Holz-Balkenbohrer "Standard"	ø 6 mm	190 mm	250 mm	Sechskant-Schaft



6.12 Bohrer / Meißel



Artikel Nr.	EAN 4006885...	Bezeichnung	Ø	Spirallänge	Länge	Schaft
7658010	...765801	1 Holz-Balkenbohrer "Standard"	ø 8 mm	190 mm	250 mm	Sechskant-Schaft
7660010	...766006	1 Holz-Balkenbohrer "Standard"	ø 10 mm	190 mm	250 mm	Sechskant-Schaft
7661010	...766105	1 Holz-Balkenbohrer "Standard"	ø 12 mm	190 mm	250 mm	Sechskant-Schaft
7662010	...766204	1 Holz-Balkenbohrer "Standard"	ø 14 mm	190 mm	250 mm	Sechskant-Schaft
7663010	...766303	1 Holz-Balkenbohrer "Standard"	ø 16 mm	190 mm	250 mm	Sechskant-Schaft
7664010	...766402	1 Holz-Balkenbohrer "Standard"	ø 18 mm	190 mm	250 mm	Sechskant-Schaft
7665010	...766501	1 Holz-Balkenbohrer "Standard"	ø 20 mm	190 mm	250 mm	Sechskant-Schaft
7667010	...766709	1 Holz-Balkenbohrer "Standard"	ø 6 mm	325 mm	400 mm	Sechskant-Schaft
7668010	...766808	1 Holz-Balkenbohrer "Standard"	ø 8 mm	325 mm	400 mm	Sechskant-Schaft
7670010	...767003	1 Holz-Balkenbohrer "Standard"	ø 10 mm	325 mm	400 mm	Sechskant-Schaft
7671010	...767102	1 Holz-Balkenbohrer "Standard"	ø 12 mm	325 mm	400 mm	Sechskant-Schaft
7672010	...767201	1 Holz-Balkenbohrer "Standard"	ø 14 mm	325 mm	400 mm	Sechskant-Schaft
7673010	...767300	1 Holz-Balkenbohrer "Standard"	ø 16 mm	325 mm	400 mm	Sechskant-Schaft
7674010	...767409	1 Holz-Balkenbohrer "Standard"	ø 18 mm	325 mm	400 mm	Sechskant-Schaft
7675010	...767508	1 Holz-Balkenbohrer "Standard"	ø 20 mm	325 mm	400 mm	Sechskant-Schaft
7676010	...767607	1 Holz-Balkenbohrer "Standard"	ø 22 mm	325 mm	400 mm	Sechskant-Schaft

Holz-Balkenbohrer "speedwinder"



- für Holzbalken, dicke Hölzer
- superschneller Bohrfortschritt dank speziell geschliffener Schneiden
- Sechskant-Schaft für schnellen Werkzeugwechsel
- besonders geeignet für den Einsatz in Akku-Maschinen
- Verpackung: Polybeutel an Karte

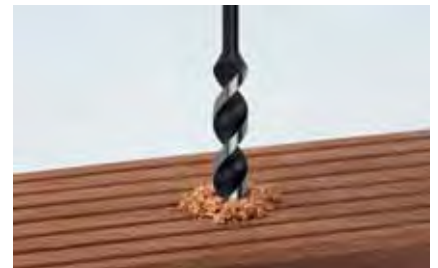

Artikel Nr.	EAN 4006885...	Bezeichnung	Ø	Spirallänge	Länge	Schaft
7131000	...713109	1 Holz-Balkenbohrer "speedwinder"	ø 6 mm	90 mm	165 mm	Sechskant-Schaft 1/4" (6,35 mm)
7132000	...713208	1 Holz-Balkenbohrer "speedwinder"	ø 8 mm	90 mm	165 mm	Sechskant-Schaft 1/4" (6,35 mm)
7133000	...713307	1 Holz-Balkenbohrer "speedwinder"	ø 10 mm	90 mm	165 mm	Sechskant-Schaft 1/4" (6,35 mm)
7134000	...713406	1 Holz-Balkenbohrer "speedwinder"	ø 12 mm	90 mm	165 mm	Sechskant-Schaft 1/4" (6,35 mm)
7135000	...713505	1 Holz-Balkenbohrer "speedwinder"	ø 14 mm	90 mm	165 mm	Sechskant-Schaft 1/4" (6,35 mm)
7136000	...713604	1 Holz-Balkenbohrer "speedwinder"	ø 16 mm	90 mm	165 mm	Sechskant-Schaft 1/4" (6,35 mm)
7137000	...713703	1 Holz-Balkenbohrer "speedwinder"	ø 18 mm	90 mm	165 mm	Sechskant-Schaft 1/4" (6,35 mm)
7138000	...713802	1 Holz-Balkenbohrer "speedwinder"	ø 20 mm	90 mm	165 mm	Sechskant-Schaft 1/4" (6,35 mm)
7139000	...713901	1 Holz-Balkenbohrer "speedwinder"	ø 26 mm	90 mm	165 mm	Sechskant-Schaft
7140000	...714007	1 Holz-Balkenbohrer "speedwinder"	ø 30 mm	90 mm	165 mm	Sechskant-Schaft

6.12 Bohrer / Meißel

CV-Schalungsbohrer



- zum Bohren von Löchern für Spannschrauben oder Spanndrähte in Betonverschalungen
- offener Spiralauslauf ab \varnothing 16 mm
- Gewindeverbindung zwischen Bohrer und Schaft
- konischer Schaftübergang am Bohrer
- gemäß DIN 7490
- Material: CV
- Spitzenwinkel: 118°
- Verpackung: Polybeutel an Karte



Artikel Nr.	EAN 4006885...	Bezeichnung	Ø	Spirallänge	Länge	Schaft
7680010	...768000	1 Schalungsbohrer	\varnothing 8 mm	75 mm	400 mm	\varnothing 6 mm
7681010	...768109	1 Schalungsbohrer	\varnothing 10 mm	87 mm	400 mm	\varnothing 8 mm
7682010	...768208	1 Schalungsbohrer	\varnothing 12 mm	100 mm	400 mm	\varnothing 8 mm
7683010	...768307	1 Schalungsbohrer	\varnothing 14 mm	110 mm	400 mm	\varnothing 8 mm
7684010	...768406	1 Schalungsbohrer	\varnothing 16 mm	100 mm	400 mm	\varnothing 10 mm
7686010	...768604	1 Schalungsbohrer	\varnothing 20 mm	100 mm	400 mm	\varnothing 10 mm

Flachfräsbohrer



- für Holz, Sperrholz, Spanplatten, Hartfaserplatten
- gehärtet für hohe Standzeit
- geschärfte Zentrierspitze
- geschliffene Schneiden
- Material: Werkzeugstahl
- Verpackung: Papp-Zuschnitt
- separates Zubehör: 7629000



Artikel Nr.	EAN 4006885...	Bezeichnung	Ø	Länge	Schaft
7634000	...763401	1 Flachfräsbohrer	\varnothing 14 mm	152 mm	Sechskant-Schaft
7635000	...763500	1 Flachfräsbohrer	\varnothing 16 mm	152 mm	Sechskant-Schaft
7636000	...763609	1 Flachfräsbohrer	\varnothing 18 mm	152 mm	Sechskant-Schaft
7638000	...763807	1 Flachfräsbohrer	\varnothing 20 mm	152 mm	Sechskant-Schaft
7639000	...763906	1 Flachfräsbohrer	\varnothing 22 mm	152 mm	Sechskant-Schaft
7641000	...764101	1 Flachfräsbohrer	\varnothing 25 mm	152 mm	Sechskant-Schaft
7643000	...764309	1 Flachfräsbohrer	\varnothing 30 mm	152 mm	Sechskant-Schaft
7646000	...764606	1 Flachfräsbohrer	\varnothing 35 mm	152 mm	Sechskant-Schaft

6.12 Bohrer / Meißel



- für Flachfräsbohrer
- Verpackung: Polybeutel an Karte
- passend für 7634000, 7635000, 7636000, 7638000, 7639000, 7641000, 7643000, 7646000



Artikel Nr.	EAN	Bezeichnung	Länge	Schaft
7629000	...762909	1 Verlängerungsschaft	270 mm	Sechskant-Schaft

HM-Zylinderbohrer



Scharnierlochbohrer für höchste Ansprüche und mit langer Lebensdauer

- für Resopal, beschichtete Platten, Spanplatten, Holz, Kunststoffe
- Ausführung: mit Vorschneidern, Zentrierspitze
- Material: HM
- Schaft: \varnothing 8 mm
- Verpackung: Blister auf Karte

Artikel Nr.	EAN	Bezeichnung	\varnothing	Länge
3374000	...337404	1 Zylinderbohrer	\varnothing 26 mm	90 mm
3376000	...337602	1 Zylinderbohrer	\varnothing 35 mm	90 mm

WS-Zylinderbohrer



- für alle Holzarten
- Ausführung: mit Vorschneidern, Zentrierspitze
- Material: Werkzeugstahl
- Schaft: \varnothing 8 mm
- Verpackung: Blister auf Karte

Artikel Nr.	EAN	Bezeichnung	\varnothing	Länge
3305000	...330504	1 Zylinderbohrer	\varnothing 20 mm	53 mm
3306000	...330603	1 Zylinderbohrer	\varnothing 25 mm	53 mm



6.12 Bohrer / Meißel



Artikel Nr.	EAN 4006885...	Bezeichnung	Ø	Länge
3300000	...330009	1 Zylinderbohrer	Ø 26 mm	53 mm
3301000	...330108	1 Zylinderbohrer	Ø 30 mm	53 mm
3302000	...330207	1 Zylinderbohrer	Ø 35 mm	53 mm
3361000	...336100	1 Zylinderbohrer	Ø 15 mm	90 mm
3362000	...336209	1 Zylinderbohrer	Ø 20 mm	90 mm
3363000	...336308	1 Zylinderbohrer	Ø 25 mm	90 mm
3364000	...336407	1 Zylinderbohrer	Ø 26 mm	90 mm
3365000	...336506	1 Zylinderbohrer	Ø 30 mm	90 mm
3366000	...336605	1 Zylinderbohrer	Ø 35 mm	90 mm

Forstnerbohrer



Set zum Bohren von Scharnierlöchern.

- Inhalt:
1 Forstnerbohrer, Ø 35 mm
1 Markierhilfe, Kunststoff, zum präzisen Anzeichnen der Bohrpunkte für Topfscharniere und Exzenter-Verbindungsbeschläge Ø 26 und 35 mm
- Verpackung: Blister auf Karte

Artikel Nr.	EAN 4006885...	Bezeichnung	Ø	Länge	Schaft
8728000	...872806	1 Forstnerbohrer	Ø 35 mm	90 mm	Ø 10 mm



spezielle Schneidengeometrie

Die spezielle Schneidengeometrie des wolcraft Forstnerbohrers verhindert die ungewollte Hitzeentwicklung beim Bohrvorgang. Das Bohrergebnis ist exakt und ohne jegliche Brandspuren am Werkstück.

- zum Bohren ausrissfreier, präziser und maßhaltiger Löcher
- Randlochbohrungen in alle Weichhölzer und kunststoffbeschichtete Spanplatten
- spezielle Schneidengeometrie = kürzere Bohrzeiten = keine Brandspuren im Holz
- Bohren mit weniger Kraftaufwand = schont die Maschine
- Ausführung: mit Zentrierspitze, 2 Hauptschneiden, zinnenförmige Umfangschneiden
- Material: hochwertiger Werkzeugstahl
- Verpackung: Doppelblister

Artikel Nr.	EAN 4006885...	Bezeichnung	Ø	Länge	Schaft
3313000	...331303	1 Forstnerbohrer	Ø 15 mm	90 mm	Ø 8 mm
3315000	...331501	1 Forstnerbohrer	Ø 20 mm	90 mm	Ø 8 mm
3316000	...331600	1 Forstnerbohrer	Ø 22 mm	90 mm	Ø 8 mm
3317000	...331709	1 Forstnerbohrer	Ø 25 mm	90 mm	Ø 8 mm
3318000	...331808	1 Forstnerbohrer	Ø 26 mm	90 mm	Ø 8 mm
3319000	...331907	1 Forstnerbohrer	Ø 28 mm	90 mm	Ø 8 mm



6.12 Bohrer / Meißel



Artikel Nr.	EAN 4006885...	Bezeichnung	Ø	Länge	Schaft
3320000	...332003	1 Forstnerbohrer	ø 30 mm	90 mm	ø 8 mm
3321000	...332102	1 Forstnerbohrer	ø 32 mm	90 mm	ø 10 mm
3322000	...332201	1 Forstnerbohrer	ø 35 mm	90 mm	ø 10 mm
3325000	...332508	1 Forstnerbohrer	ø 40 mm	90 mm	ø 10 mm
3326000	...332607	1 Forstnerbohrer	ø 45 mm	90 mm	ø 10 mm
3328000	...332805	1 Forstnerbohrer	ø 48 mm	90 mm	ø 10 mm
3327000	...332706	1 Forstnerbohrer	ø 50 mm	90 mm	ø 10 mm



Artikel Nr.	EAN 4006885...	Bezeichnung	Ø	Schaft	in	Produktmaß
1002000	...100206	5 Forstnerbohrer	ø 15, 20, 25, 30, 35 mm	ø 10 mm	2K Kunststoff-Koffer mini	165 x 127 x 47 mm

Forstnerbohrer mit 6-kant Schaft



- für Weichholz, kunststoffbeschichtete Spanplatten
- saubere Löcher durch spezielle Zahngeometrie
- 1/4" Sechskant-Schaft (E6.3) für schnellen Werkzeugwechsel in Bithaltern
- Ausführung: Zentrierspitze, 2 Hauptschneiden, zinnenförmige Umfangschneiden
- Verpackung: Doppelblister

Artikel Nr.	EAN 4006885...	Bezeichnung	Ø	Länge
3309000	...330900	1 Forstnerbohrer	ø 26 mm	90 mm
3310000	...331006	1 Forstnerbohrer	ø 35 mm	90 mm

6.12 Bohrer / Meißel

Steinbohrer / Meißel

HM-Betonbohrer "Professional"



- für Mauerwerk, Stein, Beton, Marmor, Natursteine, Keramik
- gerader Spiraleinlauf
- verstärkter Plattensitz
- spezial gehärtet
- schlag- und stoßfest
- gemäß ISO 5468
- Material: HM
- Spitzenwinkel: 130°
- Verpackung: Polybeutel an Karte



Artikel Nr.	EAN 4006885...	Bezeichnung	Ø	Spirallänge	Länge
7774010	...777408	1 Betonbohrer "Professional"	ø 4 mm	40 mm	75 mm
7775010	...777507	1 Betonbohrer "Professional"	ø 5 mm	40 mm	85 mm
7776010	...777606	1 Betonbohrer "Professional"	ø 6 mm	55 mm	100 mm
7778010	...777804	1 Betonbohrer "Professional"	ø 8 mm	70 mm	120 mm
7780010	...778009	1 Betonbohrer "Professional"	ø 10 mm	70 mm	120 mm
7785010	...778504	1 Betonbohrer "Professional"	ø 5 mm	95 mm	150 mm
7786010	...778603	1 Betonbohrer "Professional"	ø 6 mm	95 mm	150 mm
7782010	...778207	1 Betonbohrer "Professional"	ø 12 mm	90 mm	150 mm
7784010	...778405	1 Betonbohrer "Professional"	ø 14 mm	90 mm	150 mm
7788010	...778801	1 Betonbohrer "Professional"	ø 8 mm	180 mm	250 mm
7789010	...778900	1 Betonbohrer "Professional"	ø 10 mm	180 mm	250 mm



Artikel Nr.	EAN 4006885...	Bezeichnung	Ø	in	Produktmaß
7119000	...711907	6 Betonbohrer "Professional"	ø 3, 4, 5, 6, 8, 10 mm	2K Kunststoff-Schiebebox	68 x 150 x 18 mm

6.12 Bohrer / Meißel

HM-Spezial-Betonbohrer



- für Mauerwerk, Stein, Beton, Kunststeine, Marmor, Keramik
- präzisionsgeschliffene Hartmetallplatte, diamantgeschliffen
- Lötung mit Kupfer im Spezialverfahren
- hitzebeständig bis 500° C
- extra tief geschliffene Spiralnut
- gemäß DIN 5468
- Material: HM
- Spitzenwinkel: 130°
- Verpackung: Polybeutel an Karte



Artikel Nr.	EAN 4006885...	Bezeichnung	Ø	Spirallänge	Länge
7743010	...774308	1 Spezial-Betonbohrer	ø 3 mm	35 mm	70 mm
7744010	...774407	1 Spezial-Betonbohrer	ø 4 mm	40 mm	75 mm
7745010	...774506	1 Spezial-Betonbohrer	ø 5 mm	50 mm	85 mm
7746010	...774605	1 Spezial-Betonbohrer	ø 6 mm	60 mm	100 mm
7747010	...774704	1 Spezial-Betonbohrer	ø 7 mm	55 mm	100 mm
7748010	...774803	1 Spezial-Betonbohrer	ø 8 mm	70 mm	120 mm
7749010	...774902	1 Spezial-Betonbohrer	ø 9 mm	70 mm	120 mm
7750010	...775008	1 Spezial-Betonbohrer	ø 10 mm	70 mm	120 mm
7752010	...775206	1 Spezial-Betonbohrer	ø 12 mm	80 mm	150 mm
7754010	...775404	1 Spezial-Betonbohrer	ø 14 mm	85 mm	150 mm
7756010	...775602	1 Spezial-Betonbohrer	ø 16 mm	85 mm	160 mm



7110000



7109000

Artikel Nr.	EAN 4006885...	Bezeichnung	Ø	in	Produktmaß
7110000	...711006	6 Spezial-Betonbohrer	ø 3, 4, 5, 6, 8, 10 mm	2K Kunststoff-Schiebebox	68 x 150 x 18 mm
7109000	...710900	9 Spezial-Betonbohrer	ø 3, 4, 5, 5, 6, 6, 8, 8, 10 mm	2K Kunststoff-Schiebebox	110 x 150 x 18 mm

6.12 Bohrer / Meißel

HM-Steinbohrer



- für Mauerwerk, Stein, Beton, Marmor, Fliesen
- hochwertige Stahlqualität
- gehärtet, stabil, verschleißfest
- gemäß DIN 5468
- Ausführung: rollgewalzt
- Material: HM
- Spitzenwinkel: 130°
- Verpackung: Polybeutel an Karte



Artikel Nr.	EAN 4006885...	Bezeichnung	Ø	Spirallänge	Länge
7703010	...770300	1 Steinbohrer	ø 3 mm	30 mm	60 mm
7704010	...770409	1 Steinbohrer	ø 4 mm	40 mm	70 mm
7705010	...770508	1 Steinbohrer	ø 5 mm	50 mm	85 mm
7706010	...770607	1 Steinbohrer	ø 6 mm	60 mm	100 mm
7707010	...770706	1 Steinbohrer	ø 7 mm	60 mm	100 mm
7708010	...770805	1 Steinbohrer	ø 8 mm	80 mm	120 mm
7709010	...770904	1 Steinbohrer	ø 9 mm	80 mm	120 mm
7710010	...771000	1 Steinbohrer	ø 10 mm	80 mm	120 mm
7712010	...771208	1 Steinbohrer	ø 12 mm	90 mm	150 mm
7714010	...771406	1 Steinbohrer	ø 14 mm	90 mm	150 mm
7716010	...771604	1 Steinbohrer	ø 16 mm	90 mm	150 mm
7736010	...773608	1 Steinbohrer	ø 6 mm	135 mm	200 mm
7737010	...773707	1 Steinbohrer	ø 8 mm	135 mm	200 mm
7738010	...773806	1 Steinbohrer	ø 10 mm	135 mm	200 mm



8450000



7112000



8634000



7111000

Artikel Nr.	EAN 4006885...	Bezeichnung	Ø	in	Produktmaß
8450000	...845008	5 Steinbohrer	ø 4, 5, 6, 8, 10 mm	Kunststoffbox	56 x 160 x 18 mm
7112000	...711204	6 Steinbohrer	ø 3, 4, 5, 6, 8, 10 mm	2K Kunststoff-Schiebebox	68 x 150 x 18 mm
8634000	...863408	6 Steinbohrer	ø 3, 4, 5, 6, 8, 10 mm	2K Kunststoff-Schiebebox	70 x 150 x 17 mm
7111000	...711105	9 Steinbohrer	ø 3, 4, 5, 5, 6, 6, 8, 8, 10 mm	2K Kunststoff-Schiebebox	110 x 150 x 18 mm

6.12 Bohrer / Meißel

HM-Steinbohrer mit 6-kant Schaft



- für Mauerwerk, Stein, Beton, Marmor, Fliesen
- 1/4" Sechskant-Schaft (E6.3) für schnellen Werkzeugwechsel in Bithaltern
- hochwertige Stahlqualität
- gehärtet, stabil, verschleißfest
- präzisionsgeschliffene Hartmetallplatte
- gemäß DIN 5468
- Material: HM
- Spitzenwinkel: 130°
- Verpackung: Polybeutel mit Einleger



Artikel Nr.	EAN 4006885...	Bezeichnung	Ø	Spirallänge	Länge
7265000	...726505	1 Steinbohrer	ø 4 mm	30 mm	80 mm
7266000	...726604	1 Steinbohrer	ø 5 mm	40 mm	95 mm
7267000	...726703	1 Steinbohrer	ø 6 mm	50 mm	110 mm
7269000	...726901	1 Steinbohrer	ø 8 mm	50 mm	110 mm
7270000	...727007	1 Steinbohrer	ø 10 mm	70 mm	120 mm



Artikel Nr.	EAN 4006885...	Bezeichnung	Ø	in
7123000	...712300	5 Steinbohrer	ø 4, 5, 6, 8, 10 mm	2K Kunststoff-Schiebebox

HM-Mauerdurchbruchbohrer mit 6-kant Schaft



- Maschine: Dreh- und Schlagbohrer
- für Mauerwerk, Beton, Natursteine, Kunststeine, Marmor, Fliesen
- hochwertige Stahlqualität
- starker Kern
- HM-Schneidplatte, zäh, verschleißfest
- gemäß DIN 5468
- Ausführung: gesandstrahlt
- Material: HM
- Spitzenwinkel: 130°
- Verpackung: Polybeutel an Karte



Artikel Nr.	EAN 4006885...	Bezeichnung	Ø	Spirallänge	Länge	Schaft
7918010	...791800	1 Mauerdurchbruchbohrer	ø 8 mm	300 mm	400 mm	Sechskant-Schaft



6.12 Bohrer / Meißel



Artikel Nr.	EAN 4006885...	Bezeichnung	Ø	Spirallänge	Länge	Schaft
7920010	...792005	1 Mauerdurchbruchbohrer	ø 10 mm	300 mm	400 mm	Sechskant-Schaft
7922010	...792203	1 Mauerdurchbruchbohrer	ø 12 mm	300 mm	400 mm	Sechskant-Schaft
7924010	...792401	1 Mauerdurchbruchbohrer	ø 14 mm	300 mm	400 mm	Sechskant-Schaft
7926010	...792609	1 Mauerdurchbruchbohrer	ø 16 mm	300 mm	400 mm	Sechskant-Schaft
7928010	...792807	1 Mauerdurchbruchbohrer	ø 18 mm	300 mm	400 mm	Sechskant-Schaft
7932010	...793200	1 Mauerdurchbruchbohrer	ø 22 mm	300 mm	400 mm	Sechskant-Schaft
7940010	...794009	1 Mauerdurchbruchbohrer	ø 10 mm	450 mm	600 mm	Sechskant-Schaft
7942010	...794207	1 Mauerdurchbruchbohrer	ø 12 mm	450 mm	600 mm	Sechskant-Schaft
7917000	...791701	3 Mauerdurchbruchbohrer	ø 8, 10, 12 mm	300 mm	400 mm	Sechskant-Schaft

HM-Betonbohrer mit SDS-Quick Schaft

passend für Bosch Uneo, Bosch Uneo Maxx



- Maschine: Akku-Bohrhämmer mit SDS-Quick Aufnahme
- auch im handelsüblichen Dreibackenbohrfutter einsetzbar
- für Mauerwerk, Beton, Natursteine, Kunststeine, Stein
- Ausführung: schlag- und stoßfest
- Material: HM
- Spitzenwinkel: 130°
- Verpackung: Polybeutel an Karte



Artikel Nr.	EAN 4006885...	Bezeichnung	Ø	Spirallänge	Länge	Schaft
7760000	...776005	1 Betonbohrer	ø 4 mm	40 mm	85 mm	SDS-Quick Schaft
7761000	...776104	1 Betonbohrer	ø 5 mm	55 mm	100 mm	SDS-Quick Schaft
7762000	...776203	1 Betonbohrer	ø 6 mm	55 mm	100 mm	SDS-Quick Schaft
7763000	...776302	1 Betonbohrer	ø 8 mm	70 mm	120 mm	SDS-Quick Schaft
7764000	...776401	1 Betonbohrer	ø 10 mm	70 mm	120 mm	SDS-Quick Schaft

6.12 Bohrer / Meißel

Hammer-Schlagbohrer mit SDS-plus Schaft "Professional 4-Cut"



- Maschine: Bohrhämmer mit SDS-plus Aufnahme
- für armierten Beton, Granit, Mauerwerk, Natursteine, Kunststeine
- besonders geeignet für stark armierten Beton
- längere Lebensdauer - spezielle Förderspirale reduziert die Schwingungsbelastung beim Hammerbohren
- längere Lebensdauer - Verteilung der Scherkräfte auf 2 Ebenen durch die unterschiedlichen Setztiefen der Haupt- und Nebenschneiden
- optimale Kraftübertragung durch seitlich gestützten Voll-Hartmetallkopf mit 4 Schneiden und tiefenversetztem Sitz im Bohrkörper
- Material: HM
- in Kunststoffbox
- Verpackung: SDS-plus Clip



Artikel Nr.	EAN 4006885...	Bezeichnung	Ø	Spirallänge	Länge	Schaft
7416000	...741607	1 Hammer-Schlagbohrer "Professional 4-Cut"	ø 5 mm	50 mm	110 mm	SDS-plus
7418000	...741805	1 Hammer-Schlagbohrer "Professional 4-Cut"	ø 6 mm	50 mm	110 mm	SDS-plus
7422000	...742208	1 Hammer-Schlagbohrer "Professional 4-Cut"	ø 8 mm	50 mm	110 mm	SDS-plus
7417000	...741706	1 Hammer-Schlagbohrer "Professional 4-Cut"	ø 5 mm	100 mm	160 mm	SDS-plus
7419000	...741904	1 Hammer-Schlagbohrer "Professional 4-Cut"	ø 6 mm	100 mm	160 mm	SDS-plus
7423000	...742307	1 Hammer-Schlagbohrer "Professional 4-Cut"	ø 8 mm	100 mm	160 mm	SDS-plus
7426000	...742604	1 Hammer-Schlagbohrer "Professional 4-Cut"	ø 10 mm	100 mm	160 mm	SDS-plus
7429000	...742901	1 Hammer-Schlagbohrer "Professional 4-Cut"	ø 12 mm	100 mm	160 mm	SDS-plus
7431000	...743106	1 Hammer-Schlagbohrer "Professional 4-Cut"	ø 14 mm	100 mm	160 mm	SDS-plus
7420000	...742000	1 Hammer-Schlagbohrer "Professional 4-Cut"	ø 6 mm	150 mm	210 mm	SDS-plus
7424000	...742406	1 Hammer-Schlagbohrer "Professional 4-Cut"	ø 8 mm	150 mm	210 mm	SDS-plus
7427000	...742703	1 Hammer-Schlagbohrer "Professional 4-Cut"	ø 10 mm	150 mm	210 mm	SDS-plus
7430000	...743007	1 Hammer-Schlagbohrer "Professional 4-Cut"	ø 12 mm	150 mm	210 mm	SDS-plus
7434000	...743403	1 Hammer-Schlagbohrer "Professional 4-Cut"	ø 24 mm	200 mm	250 mm	SDS-plus
7421000	...742109	1 Hammer-Schlagbohrer "Professional 4-Cut"	ø 6 mm	200 mm	260 mm	SDS-plus
7440000	...744004	1 Hammer-Schlagbohrer "Professional 4-Cut"	ø 6,5 mm	200 mm	260 mm	SDS-plus
7425000	...742505	1 Hammer-Schlagbohrer "Professional 4-Cut"	ø 8 mm	200 mm	260 mm	SDS-plus
7428000	...742802	1 Hammer-Schlagbohrer "Professional 4-Cut"	ø 10 mm	200 mm	260 mm	SDS-plus
7432000	...743205	1 Hammer-Schlagbohrer "Professional 4-Cut"	ø 14 mm	200 mm	260 mm	SDS-plus
7433000	...743304	1 Hammer-Schlagbohrer "Professional 4-Cut"	ø 16 mm	200 mm	260 mm	SDS-plus

6.12 Bohrer / Meißel

Hammer-Schlagbohrer mit SDS-plus Schaft "Professional"



- Maschine: Bohrhämmer mit SDS-plus Aufnahme
- für Beton, Granit, Mauerwerk, Natursteine, Kunststeine
- spezialgelötete, voll eingebettete HM-Schneidplatte mit ausgeprägter Zentrierspitze
- längere Lebensdauer - spezielle Förderspirale reduziert die Schwingungsbelastung beim Hammerbohren
- höhere Bohrgeschwindigkeit - durch die spezielle Förderspirale wird die Schlagenergie des Bohrhammers optimal übertragen
- Ausführung: kugelgestrahlt und zwischenstufengehärtet aus Chrom-Nickel-Molybdän-Stahl
- Material: HM
- Verpackung: SDS-plus Clip



Artikel Nr.	EAN 4006885...	Bezeichnung	Ø	Spirallänge	Länge	Schaft
7987000	...798700	1 Hammer-Schlagbohrer "Professional"	ø 5 mm	50 mm	110 mm	SDS-plus
7988000	...798809	1 Hammer-Schlagbohrer "Professional"	ø 6 mm	50 mm	110 mm	SDS-plus
7842000	...784208	1 Hammer-Schlagbohrer "Professional"	ø 8 mm	50 mm	110 mm	SDS-plus
7841000	...784109	1 Hammer-Schlagbohrer "Professional"	ø 5 mm	100 mm	160 mm	SDS-plus
7989000	...798908	1 Hammer-Schlagbohrer "Professional"	ø 6 mm	100 mm	160 mm	SDS-plus
7992000	...799202	1 Hammer-Schlagbohrer "Professional"	ø 8 mm	100 mm	160 mm	SDS-plus
7843000	...784307	1 Hammer-Schlagbohrer "Professional"	ø 10 mm	100 mm	160 mm	SDS-plus
7844000	...784406	1 Hammer-Schlagbohrer "Professional"	ø 12 mm	100 mm	160 mm	SDS-plus
7990000	...799004	1 Hammer-Schlagbohrer "Professional"	ø 6 mm	150 mm	210 mm	SDS-plus
7993000	...799301	1 Hammer-Schlagbohrer "Professional"	ø 8 mm	150 mm	210 mm	SDS-plus
7995000	...799509	1 Hammer-Schlagbohrer "Professional"	ø 10 mm	150 mm	210 mm	SDS-plus
7845000	...784505	1 Hammer-Schlagbohrer "Professional"	ø 12 mm	150 mm	210 mm	SDS-plus
7849000	...784901	1 Hammer-Schlagbohrer "Professional"	ø 14 mm	150 mm	210 mm	SDS-plus
7851000	...785106	1 Hammer-Schlagbohrer "Professional"	ø 16 mm	150 mm	210 mm	SDS-plus
7991000	...799103	1 Hammer-Schlagbohrer "Professional"	ø 6 mm	200 mm	260 mm	SDS-plus
7862000	...786202	1 Hammer-Schlagbohrer "Professional"	ø 6,5 mm	200 mm	260 mm	SDS-plus
7994000	...799400	1 Hammer-Schlagbohrer "Professional"	ø 8 mm	200 mm	260 mm	SDS-plus
7996000	...799608	1 Hammer-Schlagbohrer "Professional"	ø 10 mm	200 mm	260 mm	SDS-plus
7846000	...784604	1 Hammer-Schlagbohrer "Professional"	ø 12 mm	200 mm	260 mm	SDS-plus
7852000	...785205	1 Hammer-Schlagbohrer "Professional"	ø 18 mm	250 mm	300 mm	SDS-plus
7853000	...785304	1 Hammer-Schlagbohrer "Professional"	ø 20 mm	250 mm	300 mm	SDS-plus
7847000	...784703	1 Hammer-Schlagbohrer "Professional"	ø 12 mm	400 mm	450 mm	SDS-plus
7860000	...786004	1 Hammer-Schlagbohrer "Professional"	ø 20 mm	400 mm	450 mm	SDS-plus

6.12 Bohrer / Meißel

HM-Hammer-Schlagbohrer mit SDS-plus Schaft "Standard"



- Maschine: Bohrhämmer mit SDS-plus Aufnahme
- für Beton, Granit, Mauerwerk, Natursteine, Kunststeine
- spezialgelötete, voll eingebettete HM-Schneidplatte
- Spirale und Schaft spezialgehärtet
- Material: HM
- Spitzenwinkel: 130°
- Verpackung: Polybeutel an Karte



Artikel Nr.	EAN 4006885...	Bezeichnung	Ø	Spirallänge	Länge	Schaft
7804010	...780408	1 Hammer-Schlagbohrer "Standard"	ø 4 mm	50 mm	110 mm	SDS-plus
7805010	...780507	1 Hammer-Schlagbohrer "Standard"	ø 5 mm	50 mm	110 mm	SDS-plus
7806010	...780606	1 Hammer-Schlagbohrer "Standard"	ø 6 mm	50 mm	110 mm	SDS-plus
7812010	...781207	1 Hammer-Schlagbohrer "Standard"	ø 8 mm	50 mm	110 mm	SDS-plus
7816010	...781603	1 Hammer-Schlagbohrer "Standard"	ø 6 mm	100 mm	160 mm	SDS-plus
7817010	...781702	1 Hammer-Schlagbohrer "Standard"	ø 7 mm	100 mm	160 mm	SDS-plus
7818010	...781801	1 Hammer-Schlagbohrer "Standard"	ø 8 mm	100 mm	160 mm	SDS-plus
7819010	...781900	1 Hammer-Schlagbohrer "Standard"	ø 9 mm	100 mm	160 mm	SDS-plus
7820010	...782006	1 Hammer-Schlagbohrer "Standard"	ø 10 mm	100 mm	160 mm	SDS-plus
7822010	...782204	1 Hammer-Schlagbohrer "Standard"	ø 12 mm	100 mm	160 mm	SDS-plus
7824010	...782402	1 Hammer-Schlagbohrer "Standard"	ø 14 mm	100 mm	160 mm	SDS-plus
7838010	...783805	1 Hammer-Schlagbohrer "Standard"	ø 18 mm	140 mm	200 mm	SDS-plus
7840010	...784000	1 Hammer-Schlagbohrer "Standard"	ø 20 mm	140 mm	200 mm	SDS-plus
7828010	...782808	1 Hammer-Schlagbohrer "Standard"	ø 6 mm	150 mm	210 mm	SDS-plus
7807010	...780705	1 Hammer-Schlagbohrer "Standard"	ø 6,5 mm	150 mm	210 mm	SDS-plus
7830010	...783003	1 Hammer-Schlagbohrer "Standard"	ø 8 mm	150 mm	210 mm	SDS-plus
7831010	...783102	1 Hammer-Schlagbohrer "Standard"	ø 10 mm	150 mm	210 mm	SDS-plus
7832010	...783201	1 Hammer-Schlagbohrer "Standard"	ø 12 mm	150 mm	210 mm	SDS-plus
7833010	...783300	1 Hammer-Schlagbohrer "Standard"	ø 14 mm	150 mm	210 mm	SDS-plus
7834010	...783409	1 Hammer-Schlagbohrer "Standard"	ø 16 mm	150 mm	210 mm	SDS-plus
7836010	...783607	1 Hammer-Schlagbohrer "Standard"	ø 16 mm	190 mm	250 mm	SDS-plus
7854010	...785403	1 Hammer-Schlagbohrer "Standard"	ø 8 mm	200 mm	260 mm	SDS-plus
7855010	...785502	1 Hammer-Schlagbohrer "Standard"	ø 10 mm	200 mm	260 mm	SDS-plus
7856010	...785601	1 Hammer-Schlagbohrer "Standard"	ø 12 mm	200 mm	260 mm	SDS-plus
7858010	...785809	1 Hammer-Schlagbohrer "Standard"	ø 14 mm	200 mm	260 mm	SDS-plus
7868010	...786806	1 Hammer-Schlagbohrer "Standard"	ø 18 mm	250 mm	300 mm	SDS-plus
7866010	...786608	1 Hammer-Schlagbohrer "Standard"	ø 20 mm	250 mm	300 mm	SDS-plus
7863010	...786301	1 Hammer-Schlagbohrer "Standard"	ø 14 mm	250 mm	310 mm	SDS-plus
7871010	...787100	1 Hammer-Schlagbohrer "Standard"	ø 10 mm	390 mm	450 mm	SDS-plus
7872010	...787209	1 Hammer-Schlagbohrer "Standard"	ø 12 mm	400 mm	450 mm	SDS-plus
7874010	...787407	1 Hammer-Schlagbohrer "Standard"	ø 14 mm	400 mm	450 mm	SDS-plus
7876010	...787605	1 Hammer-Schlagbohrer "Standard"	ø 16 mm	400 mm	450 mm	SDS-plus
7880010	...788008	1 Hammer-Schlagbohrer "Standard"	ø 20 mm	400 mm	450 mm	SDS-plus
7885010	...788503	1 Hammer-Schlagbohrer "Standard"	ø 25 mm	400 mm	450 mm	SDS-plus
7886010	...788602	1 Hammer-Schlagbohrer "Standard"	ø 10 mm	550 mm	600 mm	SDS-plus
7887010	...788701	1 Hammer-Schlagbohrer "Standard"	ø 12 mm	550 mm	600 mm	SDS-plus
7888010	...788800	1 Hammer-Schlagbohrer "Standard"	ø 14 mm	550 mm	600 mm	SDS-plus



6.12 Bohrer / Meißel



Artikel Nr.	EAN 4006885...	Bezeichnung	Ø	Spirallänge	Länge	Schaft
7891010	...789104	1 Hammer-Schlagbohrer "Standard"	ø 16 mm	550 mm	600 mm	SDS-plus
7893010	...789302	1 Hammer-Schlagbohrer "Standard"	ø 20 mm	550 mm	600 mm	SDS-plus



8456000



7113000



8613000

Artikel Nr.	EAN 4006885...	Bezeichnung	Schaft	Ø	in	Produktmaß
8456000	...845602	4 Hammer-Schlagbohrer "Standard"	SDS-plus	ø 5 x 110 mm ø 6 x 110 mm ø 6 x 110 mm ø 8 x 110 mm	Kunststoffbox	56 x 160 x 18 mm
7113000	...711303	6 Hammer-Schlagbohrer "Standard"	SDS-plus	ø 5 x 110 mm ø 6 x 110 mm ø 6 x 160 mm ø 8 x 110 mm ø 8 x 160 mm ø 10 x 160 mm	2K Kunststoff-Klappbox	112 x 187 x 34 mm
8613000	...861305	6 Hammer-Schlagbohrer "Standard"	SDS-plus	ø 5 x 110 mm ø 6 x 110 mm ø 8 x 110 mm ø 6 x 160 mm ø 8 x 160 mm ø 10 x 160 mm	2K Kunststoff-Klappbox	115 x 190 x 34 mm

Meißel mit SDS-plus Schaft



- Inhalt:
1 Spitzmeißel, 250 mm
1 Flachmeißel, 250 mm, 20 mm
1 Spatmeißel, 250 mm, 35 mm
- Verpackung: Polybeutel an Karte

Artikel Nr.	EAN 4006885...	Bezeichnung	Schaft
7914000	...791404	1 Meißel-Set	SDS-plus

6.12 Bohrer / Meißel



- Verpackung: Polybeutel an Karte

Artikel Nr.	EAN 4006885...	Bezeichnung	Schneidenbreite	Länge	Schaft
7910000	...791008	1 Spitzmeißel		250 mm	SDS-plus
7911000	...791107	1 Flachmeißel	20 mm	250 mm	SDS-plus
7912000	...791206	1 Spatmeißel	35 mm	250 mm	SDS-plus
7913000	...791305	1 Hohlmeißel	22 mm	250 mm	SDS-plus
7909000	...790902	1 Fliesenmeißel	40 mm	250 mm	SDS-plus

Allzweckbohrer



Allzweckbohrer-Set

- Inhalt:
1 accumobil - mobile Bohrhilfe, zum Bohren von rechtwinkligen Löchern - schnell und einfach - auch für ungeübte Handwerker, kein Verlaufen des Bohrers auf glatten Flächen durch die Gummipuffer
5 Allzweckbohrer, ø 4, 5, 6, 8, 10 mm, präzisionsgeschliffene Hartmetallplatte, Holz, Stein, Metalle, Kunststoffe

Artikel Nr.	EAN 4006885...	Bezeichnung	in	Produktmaß
1000000	...100008	1 Allzweckbohrer-Set	2K Kunststoff-Koffer mini	165 x 127 x 47 mm



Universal-Spezial-Bohrer, vielseitig, belastbar, langlebig

- für Holz, Stein, Metalle, Kunststoffe
- präzisionsgeschliffene Hartmetallplatte
- hitzebeständig bis 1.100° C
- Spitzenwinkel: 130°
- Verpackung: Polybeutel an Karte

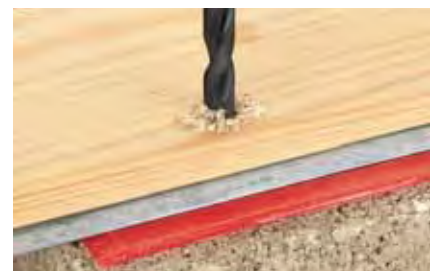

Artikel Nr.	EAN 4006885...	Bezeichnung	Ø	Spirallänge	Länge
7962010	...796201	1 Allzweckbohrer	ø 3 mm	35 mm	70 mm
7963010	...796300	1 Allzweckbohrer	ø 4 mm	40 mm	75 mm



6.12 Bohrer / Meißel



Artikel Nr.	EAN 4006885...	Bezeichnung	Ø	Spirallänge	Länge
7964010	...796409	1 Allzweckbohrer	ø 5 mm	50 mm	85 mm
7965010	...796508	1 Allzweckbohrer	ø 6 mm	60 mm	100 mm
7967010	...796706	1 Allzweckbohrer	ø 8 mm	70 mm	120 mm
7969010	...796904	1 Allzweckbohrer	ø 10 mm	70 mm	120 mm



Artikel Nr.	EAN 4006885...	Bezeichnung	Ø	in	Produktmaß
7114000	...711402	6 Allzweckbohrer	ø 3, 4, 5, 6, 8, 10 mm	2K Kunststoff-Schiebebox	68 x 150 x 18 mm

Universalbohrer mit SDS-Plus Schaft



- für Stein, Holz, Metalle, Kunststoffe, Verbundstoffe
- für höchste Ansprüche
- mit diamantgeschliffener HM-Querschneide
- optimaler Bohrer für Renovierungsarbeiten (z. B. beim Einbau von Fenstern und Türen)
- Achtung: Nur drehend anwendbar! Kein Schlagbohrer!
- Verpackung: SDS-plus Clip



Artikel Nr.	EAN 4006885...	Bezeichnung	Ø	Spirallänge	Länge	Schaft
7436000	...743601	1 Universalbohrer	ø 6 mm	100 mm	160 mm	SDS-plus
7437000	...743700	1 Universalbohrer	ø 8 mm	100 mm	160 mm	SDS-plus
7438000	...743809	1 Universalbohrer	ø 10 mm	100 mm	160 mm	SDS-plus
7439000	...743908	1 Universalbohrer	ø 12 mm	100 mm	160 mm	SDS-plus

6.12 Bohrer / Meißel

Fliesen- und Glasbohrer



- für Glas, Glasscheiben, Spiegel, Flaschen, Keramik, Porzellan
- exakt geschliffene, lanzenförmige Hartmetallplatte
- Material: HM
- nur im Rechtslauf mit niedriger Umdrehungszahl und geringem Druck bohren, mit Wasser, Terpentin oder Petroleum kühlen
- Verpackung: Polybeutel an Karte



Artikel Nr.	EAN 4006885...	Bezeichnung	Ø	Länge
7974010	...797406	1 Fliesen- und Glasbohrer	ø 4 mm	90 mm
7975010	...797505	1 Fliesen- und Glasbohrer	ø 5 mm	90 mm
7976010	...797604	1 Fliesen- und Glasbohrer	ø 6 mm	100 mm
7978010	...797802	1 Fliesen- und Glasbohrer	ø 8 mm	100 mm
7979010	...797901	1 Fliesen- und Glasbohrer	ø 10 mm	100 mm

6.12 Bohrer / Meißel

Sortimente



7115000



7116000



7117000



8615000



8611000

Artikel Nr.	EAN 4006885...	Bezeichnung	Inhalt	Material	in	Produktmaß
7115000	...711501	1 Bohrer-Kombi-Sortiment	5 Metallbohrer ø 3, 4, 5, 6, 8 mm 4 Steinbohrer ø 4, 5, 6, 8 mm	HSS HM	2K Kunststoff-Schiebebox	110 x 150 x 18 mm
7116000	...711600	1 Bohrer-Kombi-Sortiment	5 Steinbohrer ø 3, 4, 5, 6, 8 mm 4 Holzbohrer ø 4, 5, 6, 8 mm	HM CV	2K Kunststoff-Schiebebox	110 x 150 x 18 mm
7117000	...711709	1 Bohrer-Kombi-Sortiment	3 Metallbohrer ø 5, 6, 8 mm 3 Steinbohrer ø 5, 6, 8 mm 3 Holzbohrer ø 5, 6, 8 mm	HSS HM CV	2K Kunststoff-Schiebebox	110 x 150 x 18 mm
8615000	...861503	1 Bohrer-Kombi-Sortiment	8 Metallbohrer ø 1, 2, 3, 4, 5, 6, 7, 8 mm 5 Steinbohrer ø 3, 4, 5, 6, 8 mm 5 Holzbohrer ø 4, 5, 6, 8, 10 mm	HSS HM CV	2K Kunststoff-Klappbox	115 x 190 x 34 mm
8611000	...861107	1 Bohrer-Bit-Sortiment	6 Metallbohrer ø 2, 3, 4, 5, 6, 8 mm 4 Steinbohrer ø 4, 5, 6, 8 mm 8 Bits PH 1/2/3, PZ 1/2/3, SL 0,6x4,5/0,8x5,5 1 Bithalter	HSS HM	Kunststoffbox	115 x 190 x 34 mm

6.12 Bohrer / Meißel

Sonstiges



- für Holz, Metalle
- Material: HSS
- Verpackung: Blister auf Karte

Artikel Nr.	EAN	Bezeichnung	Ø	Spirallänge	Länge	Schaft
2512000	4006885... ...251205	1 Fräsbohrer	ø 6 mm	60 mm	90 mm	ø 6 mm



- zum Fräsen von Konturen und Bohren von Löchern, z. B. für Gipskartondübel
- für Gipskartonplatten
- 3 Schneiden mit Spanbrechnuten sorgen für einen schnellen Fräsfortschritt
- Verpackung: Blister auf Karte

Artikel Nr.	EAN	Bezeichnung	Ø	Arbeitslänge	Länge	Schaft
7981000	4006885... ...798106	1 Fräsbohrer	ø 8 mm	35 mm	70 mm	ø 8 mm



- Spezialbohrer zum Bohren und Konturen fräsen in weiche Wandfliesen
- zum Aufweiten von bestehenden Dübellöchern
- zum Fräsen von Auslässen für Sanitär- oder Elektroinstallationen
- für Fliesen
- Material: HM-bestreut
- Verpackung: Blister auf Karte

Artikel Nr.	EAN	Bezeichnung	Ø	Länge	Schaft
7982000	4006885... ...798205	1 Fräsbohrer	ø 6 mm	100 mm	ø 6 mm

6.12 Bohrer / Meißel



- für Bohrer \varnothing 4 - 8 mm
- Verpackung: Blister auf Karte

Artikel Nr.	EAN	Bezeichnung	\varnothing
2900000	4006885... ...290006	1 Staubfänger	\varnothing 63 mm



- zum Markieren auf Stein, Blech und Stahl
- Spitze und Schlagkopf induktiv vergütet
- Schaft gerändelt, Oberfläche verchromt
- Verpackung: Polybeutel an Karte

Artikel Nr.	EAN	Bezeichnung	Produktmaß
7980010	4006885... ...798007	1 Körner	8 x 125 mm



- zum Anreißen
- für Fliesen, Stein, Glas, Bleche, Stahl
- Hartmetallspitze mit eingelötetem kegelförmigen Anschlag
- Sechskant-Profilstahl
- mit Ansteck-Clip
- Verpackung: Polybeutel an Karte

Artikel Nr.	EAN	Bezeichnung	Länge
7985010	4006885... ...798502	1 Reißnadel	150 mm

6.13 Tacker / Klammern



6.13 Tacker / Klammern

Handtacker



- hohe Belastbarkeit durch solides Aluminium-Druckguss-Gehäuse
- mit zusätzlicher Schlagkraftregulierung
- grifffreundlicher, kunststoffbeschichteter Griff für ermüdungsfreies Arbeiten
- Metallgehäuse
- Verpackung: Banderole
- separates Zubehör: 7016000, 7017000, 7026000, 7028000, 7028100, 7031000, 7032000, 7032100, 7036000, 7037000, 7037100, 7042000, 7042100, 7045000, 7046000, 7047000, 7047100, 7239000



Artikel Nr.	EAN	Bezeichnung	für
7081000	4006885... ...708105	1 tacocraft M 14+ - Handtacker	für Klammern Typ 053 von 6 - 14 mm für Nägel Typ 062, 16 mm



- hohe Belastbarkeit durch solides Aluminium-Druckguss-Gehäuse
- grifffreundlicher, kunststoffbeschichteter Griff für ermüdungsfreies Arbeiten
- Metallgehäuse
- Verpackung: Banderole
- separates Zubehör: 7015000, 7016000, 7017000, 7021000, 7026000, 7028000, 7028100, 7031000, 7032000, 7032100, 7036000, 7037000, 7037100

Artikel Nr.	EAN	Bezeichnung	für
7080000	4006885... ...708006	1 tacocraft M 10 - Handtacker	für Klammern Typ 053 von 4 - 10 mm

6.13 Tacker / Klammern



- Metallgehäuse für hohe Stabilität
- regulierbare Schusskraft
- das aufklappbare Magazin ermöglicht einen schnellen und einfachen Klammerwechsel
- integrierter Klammerheber
- leichtgängig zu bedienen
- Inklusive: 1000 Breitrückenklammern, Typ 053 - 8 mm
- Verpackung: Doppelblister
- separates Zubehör: 7015000, 7016000, 7017000, 7021000, 7026000, 7028000, 7028100, 7031000, 7032000, 7032100, 7036000, 7037000, 7037100, 7042000, 7042100, 7045000, 7046000, 7047000, 7047100



Artikel Nr.	EAN	Bezeichnung	für
7089000	...708907	1 tacocraft 7 - Tacker-Set	für Klammern Typ 053 von 4 - 14 mm



- Metallgehäuse für hohe Stabilität
- regulierbare Schusskraft
- das aufklappbare Magazin ermöglicht einen schnellen und einfachen Klammerwechsel
- integrierter Klammerheber
- leichtgängig zu bedienen
- Inklusive: 1000 Breitrückenklammern, Typ 053 - 8 mm
- Verpackung: Doppelblister
- separates Zubehör: 7015000, 7016000, 7017000, 7021000, 7026000, 7028000, 7028100, 7031000, 7032000, 7032100



Artikel Nr.	EAN	Bezeichnung	für
7088000	...708808	1 tacocraft 5 - Tacker-Set	für Klammern Typ 053 von 4 - 8 mm

6.13 Tacker / Klammern



- geringes Gewicht durch stabiles, schlagfestes Kunststoffgehäuse
- präzise Klammerzuführung aus Metall
- grifffreundlicher, kunststoffbeschichteter Griff für ermüdungsfreies Arbeiten
- mit zusätzlicher Schlagkraftregulierung
- Kunststoffgehäuse
- Verpackung: Banderole
- separates Zubehör: 7016000, 7017000, 7026000, 7028000, 7028100, 7031000, 7032000, 7032100, 7036000, 7037000, 7037100, 7042000, 7042100, 7045000, 7046000, 7047000, 7047100, 7239000



Artikel Nr.	EAN 4006885...	Bezeichnung	für
7079000	...707900	1 tacocraft P 14+ - Handtacker	für Klammern Typ 053 von 6 - 14 mm für Nägel Typ 062, 16 mm



- geringes Gewicht durch stabiles, schlagfestes Kunststoffgehäuse
- präzise Klammerzuführung aus Metall
- grifffreundlicher, kunststoffbeschichteter Griff für ermüdungsfreies Arbeiten
- Kunststoffgehäuse
- Verpackung: Banderole
- separates Zubehör: 7015000, 7016000, 7017000, 7021000, 7026000, 7028000, 7028100, 7031000, 7032000, 7032100, 7036000, 7037000, 7037100

Artikel Nr.	EAN 4006885...	Bezeichnung	für
7078000	...707801	1 tacocraft P 10 - Handtacker	für Klammern Typ 053 von 4 - 10 mm



- klein und schlagfertig
- Kunststoffgehäuse
- Verpackung: Banderole
- separates Zubehör: 7016000, 7017000, 7026000, 7028000, 7028100, 7031000, 7032000, 7032100

Artikel Nr.	EAN 4006885...	Bezeichnung	für
6999000	...699908	1 tacocraft P 4 - Handtacker	für Klammern Typ 053 von 6 - 8 mm

6.13 Tacker / Klammern

Hammertacker



- speziell für den professionellen Dauereinsatz
- ergonomischer Gewichtsausgleich für ermüdungsfreies Arbeiten
- Verpackung: Banderole
- separates Zubehör: 7010000, 7011000, 7012000

Artikel Nr.	EAN 4006885...	Bezeichnung	für
7000000	...700000	1 tacocraft HT 10 - Hammertacker	für Klammern Typ 050 von 6 - 10 mm



- mit handlicher, abrutschsicherer Griffgestaltung
- Verpackung: Banderole
- separates Zubehör: 7015000, 7016000, 7017000, 7021000, 7026000, 7028000, 7028100, 7031000, 7032000, 7032100

Artikel Nr.	EAN 4006885...	Bezeichnung	für
7076000	...707603	1 tacocraft HT 8 - Hammertacker	für Klammern Typ 053 von 4 - 8 mm

Klammern / Nägel

Typ 013 Breitrückenklammern

passend für Esco, kwb, LUX, Maestri, Novus, Rapid, Rawlplug, Rexel

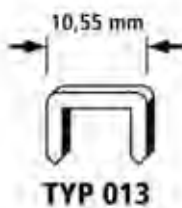

- Material: harter Stahl
- Verpackung: Doppelblister

Artikel Nr.	EAN 4006885...	Bezeichnung	Klammerhöhe	Typ
7056000	...705609	2000 Breitrückenklammern	6 mm	013
7057000	...705708	1400 Breitrückenklammern	8 mm	013

6.13 Tacker / Klammern

Typ 050 Breitrückenklammern

passend für Arrow, Black & Decker, Bosch, Drapper, Emhard, Esco, Haubold, LUX, Makita, Markwell, Mekano, Novus, Outifrance, Peugeot, Rapid, Rawlplug, Rocafix, RYOBI, Stanley, wolfcraft

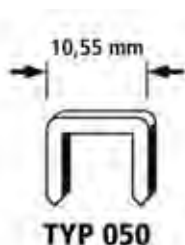

- Material: harter Stahl
- Verpackung: Doppelblister
- passend für 7000000

Artikel Nr.	EAN 4006885...	Bezeichnung	Klammerhöhe	Typ
7010000	...701007	2000 Breitrückenklammern	6 mm	050
7011000	...701106	1500 Breitrückenklammern	8 mm	050
7012000	...701205	1000 Breitrückenklammern	10 mm	050

Typ 053 Breitrückenklammern

passend für AEG, Arrow, Black & Decker, Bosch, Bukama, Esco, Fischer, Haubold, kwb, LUX, Maestri, Maxicraft, Mekano, Metabo, Neckermann/Bullcraft, Novus, OBI-Brico, Outifrance, Petrus, Piranha, Proxxon, Rapid, Rawlplug, Rexel, Rocafix, Rocagraf, Stanley, wolfcraft

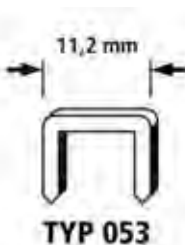

- Material: Stahl
- Verpackung: Doppelblister

Artikel Nr.	EAN 4006885...	Bezeichnung	Klammerhöhe	Typ	passend für
7015000	...701502	3000 Breitrückenklammern	4 mm	053	7076000, 7078000, 7080000, 7088000, 7089000
7016000	...701601	4000 Breitrückenklammern	6 mm	053	6999000, 7076000, 7078000, 7079000, 7080000, 7081000, 7088000, 7089000
7017000	...701700	3000 Breitrückenklammern	8 mm	053	6999000, 7076000, 7078000, 7079000, 7080000, 7081000, 7088000, 7089000

6.13 Tacker / Klammern

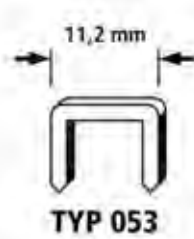

- Material: extra harter Stahl

Artikel Nr.	EAN 4006885...	Bezeichnung	Klammerhöhe	Typ	Verpackung	passend für
7021000	...702103	2400 Breitrückenklammern	4 mm	053	Doppelblister	7076000, 7078000, 7080000, 7088000, 7089000
7026000	...702608	2000 Breitrückenklammern	6 mm	053	Doppelblister	6999000, 7076000, 7078000, 7079000, 7080000, 7081000, 7088000, 7089000
7028000	...702806	4000 Breitrückenklammern	6 mm	053	Doppelblister	6999000, 7076000, 7078000, 7079000, 7080000, 7081000, 7088000, 7089000
7028100	...702813	5000 Breitrückenklammern	6 mm	053	Faltschachtel	6999000, 7076000, 7078000, 7079000, 7080000, 7081000, 7088000, 7089000
7031000	...703100	1400 Breitrückenklammern	8 mm	053	Doppelblister	6999000, 7076000, 7078000, 7079000, 7080000, 7081000, 7088000, 7089000
7032000	...703209	3000 Breitrückenklammern	8 mm	053	Doppelblister	6999000, 7076000, 7078000, 7079000, 7080000, 7081000, 7088000, 7089000
7032100	...703216	5000 Breitrückenklammern	8 mm	053	Faltschachtel	6999000, 7076000, 7078000, 7079000, 7080000, 7081000, 7088000, 7089000
7036000	...703605	1000 Breitrückenklammern	10 mm	053	Doppelblister	7078000, 7079000, 7080000, 7081000, 7089000
7037000	...703704	3000 Breitrückenklammern	10 mm	053	Doppelblister	7078000, 7079000, 7080000, 7081000, 7089000
7037100	...703711	4000 Breitrückenklammern	10 mm	053	Faltschachtel	7078000, 7079000, 7080000, 7081000, 7089000
7042000	...704206	1000 Breitrückenklammern	12 mm	053	Doppelblister	7079000, 7081000, 7089000
7042100	...704213	2500 Breitrückenklammern	12 mm	053	Faltschachtel	7079000, 7081000, 7089000
7046000	...704602	1000 Breitrückenklammern	14 mm	053	Doppelblister	7079000, 7081000, 7089000
7047000	...704701	3000 Breitrückenklammern	14 mm	053	Doppelblister	7079000, 7081000, 7089000
7047100	...704718	2500 Breitrückenklammern	14 mm	053	Faltschachtel	7079000, 7081000, 7089000
7049000	...704909	2000 Breitrückenklammern	16 mm	053	Doppelblister	
7051000	...705104	1600 Breitrückenklammern	18 mm	053	Doppelblister	

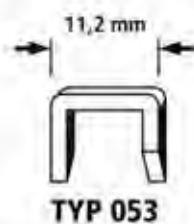

Die Klammer spreizt sich beim Eintauchen ins Material = optimaler Halt.

- Material: harter Stahl
- Ausführung: D-Spitze
- Verpackung: Doppelblister
- passend für 7079000, 7081000, 7089000

Artikel Nr.	EAN 4006885...	Bezeichnung	Klammerhöhe	Typ
7045000	...704503	1000 Breitrückenklammern	14 mm	053

6.13 Tacker / Klammern

Typ 055 Schmalrückenklammern

passend für AEG, Black & Decker, Bosch, Bukama, Esco, Holz-Her, kwb, LUX, Metabo, Neckermann/Bullcraft, Novus, Petrus, Rapid, wolfcraft



- Ausführung: gehärtet
- Verpackung: Doppelblister

Artikel Nr.	EAN 4006885...	Bezeichnung	Klammerhöhe	Typ
7166000	...716605	1200 Schmalrückenklammern	15 mm	055
7167000	...716704	1200 Schmalrückenklammern	18 mm	055
7169000	...716902	1200 Schmalrückenklammern	23 mm	055
7173000	...717305	1000 Schmalrückenklammern	30 mm	055

Typ 056 Breitrückenklammern

passend für Arrow, Bostitch, Esco, kwb, LUX, Novus, Rexel, Rocafix, Rocagraf, Skreba, Stanley, Swingline

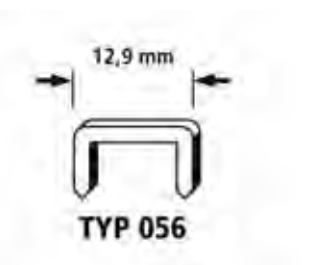

- Material: harter Stahl
- Verpackung: Doppelblister

Artikel Nr.	EAN 4006885...	Bezeichnung	Klammerhöhe	Typ
7177000	...717701	1200 Breitrückenklammern	8 mm	056

Typ 057 Breitrückenklammern

passend für AEG, Casals, LUX, Maxicraft, Mekano, Peugeot, Rocafix, Skil, Swingline

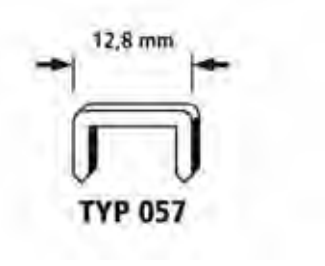

- Material: harter Stahl
- Verpackung: Doppelblister

Artikel Nr.	EAN 4006885...	Bezeichnung	Klammerhöhe	Typ
7192000	...719200	1250 Breitrückenklammern	8 mm	057

6.13 Tacker / Klammern

Typ 059 Breitrückenklammern

passend für Black & Decker, Bukama, wolcraft

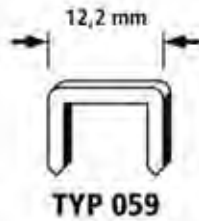

- Material: harter Stahl
- Verpackung: Doppelblister

Artikel Nr.	EAN 4006885...	Bezeichnung	Klammerhöhe	Typ
720000	...720008	1500 Breitrückenklammern	6 mm	059
720300	...720305	1250 Breitrückenklammern	8 mm	059
720500	...720503	1000 Breitrückenklammern	10 mm	059
720700	...720701	1000 Breitrückenklammern	12 mm	059
720900	...720909	1000 Breitrückenklammern	14 mm	059

Nägel

Typ 062 Nägel

passend für AEG, Black & Decker, Bosch, Casals, Esco, kwb, LUX, Maestri, Maxicraft, Mekano, Metabo, Novus, Rapid, Rocafix, Rocagraf, RYOBI, Skil, Stanley, Swingline, wolcraft



- Material: harter Stahl
- Verpackung: Doppelblister

Artikel Nr.	EAN 4006885...	Bezeichnung	Länge	Typ	passend für
723400	...723405	1000 Nägel	14 mm	062	
723900	...723900	1000 Nägel	16 mm	062	7079000, 7081000
724100	...724105	1000 Nägel	19 mm	062	

6.14 Trenn-/ Schruppscheiben

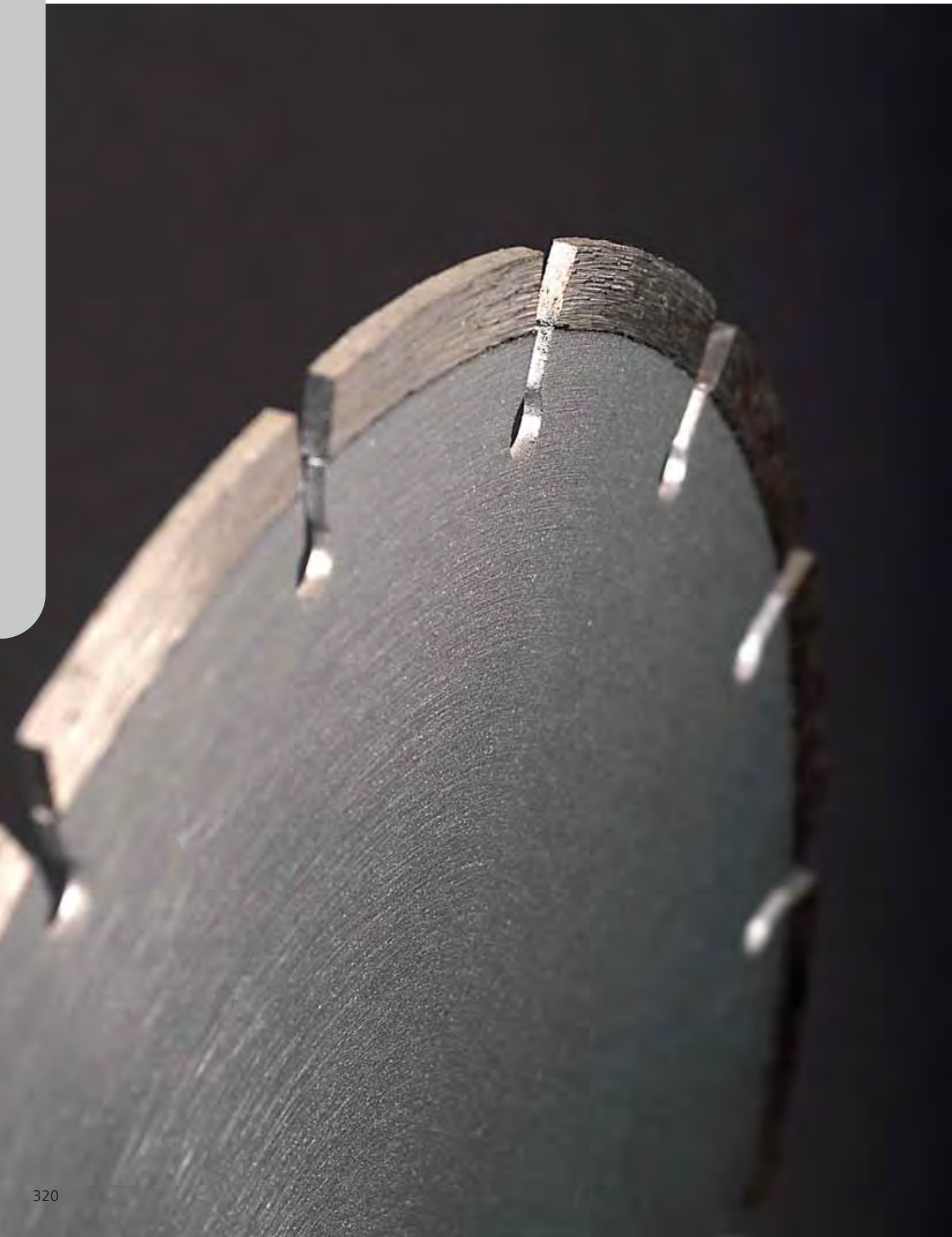

6.14 Trenn-/ Schruppscheiben

Trenn-/ Schruppscheiben schwarz

Metall-Trennscheiben extra dünn



- Maschine: Winkelschleifer
- keine Gratbildung
- saubere Schnittkanten
- einfaches, ratterfreies Schneiden
- hohe Schnittleistung, lange Standzeit
- gemäß EN 12413
- Schnittgeschwindigkeit: max. 80 m/sec
- Verpackung: lose

Artikel Nr.	EAN	Bezeichnung	Ø	Bohrung	Scheibendicke	Ausführung	für
1685999	...168596	1 Feinschnitt-Trennscheibe	Ø 115 mm	Ø 22,2 mm	1 mm	gerade	Inox
1687999	...168794	1 Feinschnitt-Trennscheibe	Ø 125 mm	Ø 22,2 mm	1 mm	gerade	Inox
1683999	...168398	1 Feinschnitt-Trennscheibe	Ø 115 mm	Ø 22,2 mm	1,2 mm	gerade	Metalle
1684999	...168497	1 Feinschnitt-Trennscheibe	Ø 125 mm	Ø 22,2 mm	1,2 mm	gerade	Metalle
1668999	...166899	1 Feinschnitt-Trennscheibe	Ø 115 mm	Ø 22,2 mm	1,5 mm	gerade	Aluminium
1669999	...166998	1 Feinschnitt-Trennscheibe	Ø 125 mm	Ø 22,2 mm	1,5 mm	gerade	Aluminium



- Maschine: Winkelschleifer
- keine Gratbildung
- saubere Schnittkanten
- gemäß EN 12413
- Schnittgeschwindigkeit: max. 80 m/sec
- Verpackung: verschrumpft mit Einleger

Artikel Nr.	EAN	Bezeichnung	Ø	Bohrung	Scheibendicke	Ausführung	für
8460000	...846005	3 Trennscheiben	Ø 115 mm	Ø 22,2 mm	1,2 mm	gerade	Inox

Metall-Trennscheiben



- Maschine: Winkelschleifer
- für Metalle
- hohe Schnittleistung, lange Standzeit
- gemäß EN 12413
- Schnittgeschwindigkeit: max. 80 m/sec

Artikel Nr.	EAN	Bezeichnung	Ø	Bohrung	Scheibendicke	Ausführung	Verpackung
1620099	...162099	1 Trennscheibe	Ø 115 mm	Ø 22,2 mm	2,5 mm	gekröpft	lose
1620300	...162037	5 Trennscheiben	Ø 115 mm	Ø 22,2 mm	2,5 mm	gekröpft	verschrumpft mit Einleger
1622099	...162297	1 Trennscheibe	Ø 125 mm	Ø 22,2 mm	2,5 mm	gekröpft	lose
1622300	...162235	5 Trennscheiben	Ø 125 mm	Ø 22,2 mm	2,5 mm	gekröpft	verschrumpft mit Einleger
1624099	...162495	1 Trennscheibe	Ø 178 mm	Ø 22,2 mm	2,5 mm	gerade	lose

6.14 Trenn-/ Schruppscheiben



Artikel Nr.	EAN 4006885...	Bezeichnung	Ø	Bohrung	Scheibendicke	Ausführung	Verpackung
1627099	...162792	1 Trennscheibe	ø 230 mm	ø 22,2 mm	2,5 mm	gerade	lose
1627300	...162730	5 Trennscheiben	ø 230 mm	ø 22,2 mm	2,5 mm	gerade	verschumpft mit Einleger
1626099	...162693	1 Trennscheibe	ø 230 mm	ø 22,2 mm	3,2 mm	gekröpft	lose
1626300	...000131	5 Trennscheiben	ø 230 mm	ø 22,2 mm	3,2 mm	gekröpft	verschumpft mit Einleger

Stein-Trennscheiben



- Maschine: Winkelschleifer
- für Stein
- saubere Schnittkanten
- hohe Schnittleistung, lange Standzeit
- gemäß EN 12413
- Schnittgeschwindigkeit: max. 80 m/sec
- Verpackung: lose

Artikel Nr.	EAN 4006885...	Bezeichnung	Ø	Bohrung	Scheibendicke	Ausführung
1686999	...168695	1 Feinschnitt-Trennscheibe	ø 115 mm	ø 22,2 mm	1,6 mm	gerade
1688999	...168893	1 Feinschnitt-Trennscheibe	ø 125 mm	ø 22,2 mm	1,6 mm	gerade



- Maschine: Winkelschleifer
- für Stein
- hohe Schnittleistung, lange Standzeit
- gemäß EN 12413
- Schnittgeschwindigkeit: max. 80 m/sec

Artikel Nr.	EAN 4006885...	Bezeichnung	Ø	Bohrung	Scheibendicke	Ausführung	Verpackung
1621099	...162198	1 Trennscheibe	ø 115 mm	ø 22,2 mm	2,5 mm	gekröpft	lose
1621300	...162136	5 Trennscheiben	ø 115 mm	ø 22,2 mm	2,5 mm	gekröpft	verschumpft mit Einleger
1623099	...162396	1 Trennscheibe	ø 125 mm	ø 22,2 mm	2,5 mm	gekröpft	lose
1623300	...162334	5 Trennscheiben	ø 125 mm	ø 22,2 mm	2,5 mm	gekröpft	verschumpft mit Einleger
1625099	...162594	1 Trennscheibe	ø 178 mm	ø 22,2 mm	2,5 mm	gerade	lose
1628099	...162891	1 Trennscheibe	ø 230 mm	ø 22,2 mm	2,5 mm	gerade	lose
1629099	...162990	1 Trennscheibe	ø 230 mm	ø 22,2 mm	2,5 mm	gekröpft	lose

6.14 Trenn-/ Schrappscheiben

Universal-Trennscheiben



- Maschine: Winkelschleifer
- universal für Stein und Metalle
- gemäß EN 12413
- Schnittgeschwindigkeit: max. 80 m/sec
- Verpackung: lose

Artikel Nr.	EAN	Bezeichnung	Ø	Bohrung	Scheibendicke	Ausführung
1660999	4006885...166097	1 Universal-Trennscheibe	Ø 115 mm	Ø 22,2 mm	2,5 mm	gekröpft
1662999	4006885...166295	1 Universal-Trennscheibe	Ø 125 mm	Ø 22,2 mm	2,5 mm	gekröpft

Schrappscheiben



- Maschine: Winkelschleifer
- zum Bearbeiten von Schweißnähten und Stahlguss
- für Metalle
- gemäß EN 12413
- Verpackung: lose

Artikel Nr.	EAN	Bezeichnung	Ø	Bohrung	Scheibendicke	Ausführung
1630099	4006885...163096	1 Schrappscheibe	Ø 115 mm	Ø 22,2 mm	6 mm	gekröpft
1631099	4006885...163195	1 Schrappscheibe	Ø 125 mm	Ø 22,2 mm	6 mm	gekröpft

Sortimente

- Maschine: Winkelschleifer
- Verpackung: verschrumpft mit Einleger



Artikel Nr.	EAN	Bezeichnung	Ø	Bohrung	Inhalt
1663000	4006885...166301	1 Starter-Set für Winkelschleifer	Ø 115 mm	Ø 22,2 mm	1 Feinschnitt-Trennscheibe Metall, Ø 115 mm 1 Trennscheibe Metall, Ø 115 mm 1 Trennscheibe Stein, Ø 115 mm 1 Schrappscheibe Metall, Ø 115 mm 1 Schleiflamellenteller Metall, Ø 115 mm, Korn 40
1664000	4006885...166400	1 Starter-Set für Winkelschleifer	Ø 125 mm	Ø 22,2 mm	1 Feinschnitt-Trennscheibe Metall, Ø 125 mm 1 Trennscheibe Metall, Ø 125 mm 1 Trennscheibe Stein, Ø 125 mm 1 Schrappscheibe Metall, Ø 125 mm 1 Schleiflamellenteller Metall, Ø 125 mm, Korn 40

6.14 Trenn-/ Schruppscheiben

Diamant-Trennscheiben

Diamant-Trennscheiben "Expert Universal"



- Maschine: Winkelschleifer
- für armierten Beton, Granit, Klinker, Naturstein, Bimsstein, Marmor, Kalksandstein, Dachpfannen
- komfortables Arbeiten
- hohe Schnittleistung, lange Standzeit
- sehr großer Schneidbereich
- hohe Sicherheit durch Produktion "Made in Germany"
- 100% Qualitätskontrolle vor Auslieferung
- gemäß EN 13236
- Ausführung: lasergeschweißt, segmentiert
- Schnittgeschwindigkeit: max. 80 m/sec
- Verpackung: Papp-Zuschnitt

Artikel Nr.	EAN 4006885...	Bezeichnung	Ø	Bohrung	Segmenthöhe
8372000	...837201	1 Diamant-Trennscheibe "Expert Universal"	ø 115 mm	ø 22,2 mm	13 mm
8373000	...837300	1 Diamant-Trennscheibe "Expert Universal"	ø 125 mm	ø 22,2 mm	13 mm
8374000	...837409	1 Diamant-Trennscheibe "Expert Universal"	ø 180 mm	ø 22,2 mm	13 mm
8375000	...837508	1 Diamant-Trennscheibe "Expert Universal"	ø 230 mm	ø 22,2 mm	17 mm
8376000	...837607	1 Diamant-Trennscheibe "Expert Universal"	ø 350 mm	ø 25,4 mm	17 mm

Diamant-Trennscheiben "Pro Universal"



- Maschine: Winkelschleifer
- für Bimsstein, Waschbeton, Ziegel, Beton, allgemeine Baustellenmaterialien
- saubere, gerade Schnitte
- gemäß EN 13236
- Ausführung: gesintert, segmentiert
- Schnittgeschwindigkeit: max. 80 m/sec
- Verpackung: Papp-Zuschnitt

Artikel Nr.	EAN 4006885...	Bezeichnung	Ø	Bohrung	Segmenthöhe
8321000	...832107	1 Diamant-Trennscheibe "Pro Universal"	ø 115 mm	ø 22,2 mm	10 mm
8322000	...832206	1 Diamant-Trennscheibe "Pro Universal"	ø 125 mm	ø 22,2 mm	10 mm
8323000	...832305	1 Diamant-Trennscheibe "Pro Universal"	ø 180 mm	ø 22,2 mm	10 mm
8324000	...832404	1 Diamant-Trennscheibe "Pro Universal"	ø 230 mm	ø 22,2 mm	10 mm

6.14 Trenn-/ Schruppscheiben

Diamant-Trennscheiben "Pro Ceramic Turbo"



- Maschine: Winkelschleifer
- für Granit, Feinsteinzeug, Fliesen, Keramikfliesen
- feinste, schnelle Schnitte
- müheloses Schneiden
- gemäß EN 13236
- Ausführung: gesintert, geschlossener Rand, superdünn (1,6 mm)
- Schnittgeschwindigkeit: max. 80 m/sec
- Verpackung: Papp-Zuschnitt

Artikel Nr.	EAN 4006885...	Bezeichnung	Ø	Bohrung	Segmenthöhe
8328000	...832800	1 Diamant-Trennscheibe "Pro Ceramic Turbo"	ø 115 mm	ø 22,2 mm	10 mm
8329000	...832909	1 Diamant-Trennscheibe "Pro Ceramic Turbo"	ø 125 mm	ø 22,2 mm	10 mm

Diamant-Trennscheiben "Pro Ceramic"



- Maschine: Stationärmaschinen
- für Granit, Feinsteinzeug, Fliesen, Keramikfliesen
- feinste, schnelle Schnitte
- müheloses Schneiden
- gemäß EN 13236
- Ausführung: geschlossener Rand
- Schnittgeschwindigkeit: max. 80 m/sec
- Verpackung: Papp-Zuschnitt

Artikel Nr.	EAN 4006885...	Bezeichnung	Ø	Bohrung	Segmenthöhe
8330000	...833005	1 Diamant-Trennscheibe "Pro Ceramic"	ø 180 mm	ø 25,4 mm	8 mm
8331000	...833104	1 Diamant-Trennscheibe "Pro Ceramic"	ø 200 mm	ø 25,4 mm	8 mm

Diamant-Trennscheiben "Pro Turbo"



- Maschine: Winkelschleifer
- für Klinker, Dachpfannen, Naturstein, Ziegel
- gemäß EN 13236
- Ausführung: gesintert, geschlossener Rand
- Schnittgeschwindigkeit: max. 80 m/sec
- Verpackung: Papp-Zuschnitt

Artikel Nr.	EAN 4006885...	Bezeichnung	Ø	Bohrung	Segmenthöhe
1694000	...169401	1 Diamant-Trennscheibe "Pro Turbo"	ø 115 mm	ø 22,2 mm	7 mm
1695000	...169500	1 Diamant-Trennscheibe "Pro Turbo"	ø 125 mm	ø 22,2 mm	7 mm
1698000	...169807	1 Diamant-Trennscheibe "Pro Turbo"	ø 230 mm	ø 22,2 mm	7 mm

6.14 Trenn-/ Schruppscheiben

Diamant-Trennscheiben "Pro Multi"



- Maschine: Winkelschleifer
- speziell für Renovierungsarbeiten
- für Stein, Holz, Kunststoff, Blech, Metallanker
- gemäß EN 13236
- Ausführung: Allround Scheibe, Diamant bestreut
- Schnittgeschwindigkeit: max. 80 m/sec
- Verpackung: Papp-Zuschnitt

Artikel Nr.	EAN 4006885...	Bezeichnung	Ø	Bohrung
8334000	...833401	1 Diamant-Trennscheibe "Pro Multi"	Ø 115 mm	Ø 22,2 mm
8336000	...833609	1 Diamant-Trennscheibe "Pro Multi"	Ø 125 mm	Ø 22,2 mm
8335000	...833500	1 Diamant-Trennscheibe "Pro Multi"	Ø 230 mm	Ø 22,2 mm

Diamant-Trennscheiben "Standard Universal"



- Maschine: Winkelschleifer
- für Bimsstein, Pflastersteine, allgemeine Baustellenmaterialien
- gemäß EN 13236
- Ausführung: gesintert, segmentiert
- Schnittgeschwindigkeit: max. 80 m/sec
- Verpackung: Papp-Zuschnitt

Artikel Nr.	EAN 4006885...	Bezeichnung	Ø	Bohrung	Segmenthöhe
8385000	...838505	1 Diamant-Trennscheibe "Standard Universal"	Ø 110 mm	Ø 22,2 mm	7 mm
8386000	...838604	1 Diamant-Trennscheibe "Standard Universal"	Ø 125 mm	Ø 22,2 mm	7 mm
8389000	...838901	1 Diamant-Trennscheibe "Standard Universal"	Ø 230 mm	Ø 22,2 mm	7 mm

Diamant-Trennscheiben "Standard Ceramic"



- Maschine: Winkelschleifer
- für Fliesen, Feinsteinzeug
- saubere Schnitte durch geschlossenen Schneidrand
- gemäß EN 13236
- Ausführung: gesintert, geschlossener Rand
- Schnittgeschwindigkeit: max. 80 m/sec
- Verpackung: Papp-Zuschnitt

Artikel Nr.	EAN 4006885...	Bezeichnung	Ø	Bohrung	Segmenthöhe
8381000	...838109	1 Diamant-Trennscheibe "Standard Ceramic"	Ø 110 mm	Ø 22,2 mm	5 mm
8383000	...838307	1 Diamant-Trennscheibe "Standard Ceramic"	Ø 180 mm	Ø 22,2 mm	5 mm

6.14 Trenn-/ Schruppscheiben

Diamant-Trennscheiben "Standard Ceramic"



- Maschine: Stationärmaschinen
- für Fliesen, Feinsteinzeug
- saubere Schnitte durch geschlossenen Schneidrand
- gemäß EN 13236
- Ausführung: gesintert, geschlossener Rand
- Schnittgeschwindigkeit: max. 80 m/sec
- Artikel Nr. 1651000: Bohrung 30 mm mit Reduzerring auf 25,4 mm
- Verpackung: Papp-Zuschnitt

Artikel Nr.	EAN 4006885...	Bezeichnung	Ø	Bohrung	Segmenthöhe
1651000	...165106	1 Diamant-Trennscheibe "Standard Ceramic"	Ø 180 mm	Ø 25,4 mm	5 mm
8326000	...832602	1 Diamant-Trennscheibe "Standard Ceramic"	Ø 200 mm	Ø 25,4 mm	5 mm
8327000	...832701	1 Diamant-Trennscheibe "Standard Ceramic"	Ø 230 mm	Ø 25,4 mm	5 mm

Diamant-Schleiftopf "Standard"



- Maschine: Winkelschleifer
- zum Entfernen von Überständen
- die Hilfe bei Renovierungsarbeiten
- für Betonerzeugnisse, Bimsstein, Ziegel, Naturstein, Kunststein, Mörtelreste
- hohe Abtragleistung beim Schleifen von Steinen
- gemäß EN 13236
- Ausführung: gesintert, geschlossener Rand
- Umdrehung max. 80 m/sec
- Verpackung: Blister auf Karte

Artikel Nr.	EAN 4006885...	Bezeichnung	Ø	Bohrung	Segmenthöhe
8387000	...838703	1 Diamant-Schleiftopf "Standard"	Ø 105 mm	Ø 22,2 mm	7 mm
8382000	...838208	1 Diamant-Schleiftopf "Standard"	Ø 125 mm	Ø 22,2 mm	7 mm

6.14 Trenn-/ Schruppscheiben

Sortimente

**Die günstige Alternative - Ideal für alle Einsteiger und gelegentlichen Handwerker.**

- Maschine: Winkelschleifer
- für alle gängigen Anwendungen beim Bauen und Renovieren
- segmentierte Scheibe: zum Schneiden von Ziegel, Naturstein und Gehwegplatten
- Turbo-Scheibe: für alle Arbeiten in Beton, armierten Beton und Granit
- Fliesenscheibe: für glatte saubere Schnitte in Marmor, Fliesen und Keramikfliesen
- gemäß EN 13236
- Schnittgeschwindigkeit: max. 80 m/sec
- Inhalt:
 - 1 Diamant-Trennscheibe, \varnothing 110 mm, universal, segmentiert
 - 1 Diamant-Trennscheibe, \varnothing 110 mm, "Turbo"
 - 1 Diamant-Trennscheibe, \varnothing 110 mm, Fliesen
- Verpackung: fixiert auf Karte

Artikel Nr.	EAN	Bezeichnung	Bohrung
8392000	4006885... ...839205	1 Diamant-Trennscheiben-Set	\varnothing 22,2 mm

**Die günstige Alternative - Ideal für alle Einsteiger und gelegentlichen Handwerker.**

- Maschine: Winkelschleifer
- segmentierte Scheibe: zum Schneiden von Ziegel, Naturstein und Gehwegplatten
- Fliesenscheibe: für glatte saubere Schnitte in Marmor, Fliesen und Keramikfliesen
- gemäß EN 13236
- Schnittgeschwindigkeit: max. 80 m/sec
- Inhalt:
 - 1 Diamant-Trennscheibe, \varnothing 110 mm, segmentiert
 - 1 Diamant-Trennscheibe, \varnothing 110 mm, Fliesen
- Verpackung: fixiert auf Karte

Artikel Nr.	EAN	Bezeichnung	Bohrung
8390000	4006885... ...839007	1 Diamant-Trennscheiben-Set	\varnothing 22,2 mm

Trennständer



- Maschine: Einhand-Winkelschleifer \varnothing 115 / 125 mm
- zum Trennen von Metall
- integrierte Spannvorrichtung, max. Spannweite 100 mm
- stabile Ausführung mit Druckgussplatte
- Verpackung: Umkarton



Artikel Nr.	EAN	Bezeichnung	Produktmaß
5019000	...501904	1 Trennständer	190 x 260 x 240 mm



- Maschine: Einhand- und Zweihand-Winkelschleifer \varnothing 180 / 230 mm
- zum Trennen von Metall
- integrierte Spannvorrichtung, max. Spannweite 100 mm
- stabile Ausführung
- Verpackung: Umkarton



Artikel Nr.	EAN	Bezeichnung	Produktmaß
5018000	...501805	1 Trennständer	330 x 510 x 350 mm

Zubehör



- Maschine: Winkelschleifer \varnothing 115 / 125 / 230 mm
- Gewinde M 14
- Verpackung: Blister auf Karte

Artikel Nr.	EAN	Bezeichnung	Lochabstand
2456000	...245600	1 Flanschmutter	26, 30, 35 mm

6.14 Trenn-/ Schruppscheiben



- Maschine: Winkelschleifer
- Ausführung: gerade
- Verpackung: fixiert auf Karte

Artikel Nr.	EAN	Bezeichnung	Zapfenabstand	Zapfendurchmesser
2453000	4006885... ...245303	1 Flanschschlüssel	30 mm	ø 4 mm



- Maschine: Winkelschleifer
- Ausführung: gerade
- Inklusive: 1 Flanschmutter, M 14
- Verpackung: fixiert auf Karte

Artikel Nr.	EAN	Bezeichnung	Zapfenabstand	Zapfendurchmesser
2457000	4006885... ...245709	1 Flanschschlüssel	35 mm	ø 5 mm



- Maschine: Winkelschleifer
- Ausführung: gekröpft
- Verpackung: fixiert auf Karte

Artikel Nr.	EAN	Bezeichnung	Zapfenabstand	Zapfendurchmesser
2458000	4006885... ...245808	1 Flanschschlüssel	35 mm	ø 5 mm



- Maschine: Winkelschleifer
- variabler Zapfenabstand
- Ausführung: gerade
- Verpackung: fixiert auf Karte

Artikel Nr.	EAN	Bezeichnung	Zapfenabstand	Zapfendurchmesser
2459000	4006885... ...245907	1 Universal-Flanschschlüssel	30, 35 mm	ø 4 mm

6.15 Arbeitsschutz



6.15 Arbeitsschutz

Augenschutz



Die Bügelbrille für Brillenträger

- kann bequem über einer Korrekturbrille getragen werden
- auch separat als Schutzbrille einsetzbar
- gemäß DIN EN 166:2001
- Verpackung: Doppelblister an Karte



Artikel Nr.	EAN	Bezeichnung	Ausführung
4879000	4006885... ...487901	1 Schutzbrille "Standard"	mit Bügel, farblos



Die Bügelbrille mit UV-Schutz

- Scheibe mit Anti-Scratch-Beschichtung
- modernes und sportliches Design
- gemäß DIN EN 166:2001
- Verpackung: Doppelblister an Karte



Artikel Nr.	EAN	Bezeichnung	Ausführung
4885000	4006885... ...488502	1 Schutzbrille "Profi"	mit Bügel, getönt



Die Bügelbrille für höchste Ansprüche

- Scheibe mit Anti-Scratch-Beschichtung
- modernes und sportliches Design
- gemäß DIN EN 166:2001
- Verpackung: Doppelblister an Karte



Artikel Nr.	EAN	Bezeichnung	Ausführung
4887000	4006885... ...488700	1 Schutzbrille "Profi"	mit Bügel, farblos

6.15 Arbeitsschutz

**Die Universelle**

- passt sich durch die verstellbaren Bügel optimal jeder Kopfform an
- gemäß DIN EN 166:2001
- Verpackung: Doppelblister an Karte

Artikel Nr.	EAN	Bezeichnung	Ausführung
4878000	4006885... ...487802	1 Schutzbrille "Safe"	mit verstellbarem Bügel, farblos

**Der Rundumschutz bei starker Belastung**

- zum Schutz gegen Splitter, Partikel und Staubflug
- die 4-fach Belüftung verhindert das Beschlagen der Scheibe bei hoher Arbeitsanforderung
- für Brillenträger optimal geeignet
- gemäß DIN EN 166:2001
- Verpackung: Doppelblister an Karte

Artikel Nr.	EAN	Bezeichnung	Ausführung
4880000	4006885... ...488007	1 Vollsichtbrille "Classic"	mit verstellbarem Gummiband, farblos, mit Ventil, 4-fach belüftet

**Der Rundumschutz**

- zum Schutz gegen Splitter, Partikel und Staubflug
- für Brillenträger optimal geeignet
- gemäß DIN EN 166:2001
- Verpackung: Doppelblister an Karte

Artikel Nr.	EAN	Bezeichnung	Ausführung
4881000	4006885... ...488106	1 Vollsichtbrille "Standard"	mit verstellbarem Gummiband, farblos

6.15 Arbeitsschutz



Die Komfortbrille mit ergonomisch geformter Dichtlippe

- zum Schutz gegen Splitter, Partikel, spritzende Flüssigkeiten und Staubflug
- die indirekte Belüftung verhindert das Beschlagen bei höchster Arbeitsanforderung
- Scheibe mit Anti-Scratch-Beschichtung
- für Brillenträger optimal geeignet
- gemäß DIN EN 166:2001
- Verpackung: Doppelblister an Karte

Artikel Nr.	EAN	Bezeichnung	Ausführung
4886000	4006885... ...488601	1 Vollsichtbrille "Comfort"	mit verstellbarem Gummiband, farblos, indirekt belüftet

Zubehör



Hochwertiges Brillen-Etui aus Nylon

- für die gängigsten Brillengrößen geeignet
- wirkungsvoller Schutz vor Schmutz, Staub und Zerschlagen
- zur Befestigung am Gürtel
- Material: Nylon
- Verpackung: Doppelblister an Karte

Artikel Nr.	EAN	Bezeichnung
4889000	4006885... ...488908	1 Brillen-Etui

6.15 Arbeitsschutz

Atemschutz

- **FFP1-Masken** schützen gegen belästigenden, jedoch nicht unmittelbar gesundheitsschädigenden Staub und Rauch (feste Partikel). Die höchstzulässige Schadstoffkonzentration beträgt das 4-fache des MAK-Wertes*.
- **FFP2-Masken** bieten Schutz gegen gesundheitsschädigende, feste und flüssige Partikel. Die höchstzulässige Schadstoffkonzentration beträgt das 10-fache des MAK-Wertes*.
- **FFP3-Masken** schützen gegen giftige, feste und flüssige Partikel sowie gegen Partikel von Krebs erzeugenden und radioaktiven Stoffen, Sporen, Bakterien, Viren und Enzymen. Die höchstzulässige Schadstoffkonzentration beträgt das 30-fache des MAK-Wertes*.
- **A1P2-Filter** schützen gegen organische Gase und Dämpfe, z. B. von Lösemitteln, Lacken oder Klebstoff, sowie gegen gesundheitsschädigende, feste und flüssige Partikel. Die höchstzulässige Schadstoffkonzentration beträgt das 10-fache des MAK-Wertes*.
- **ABEK-Filter** schützen gegen organische und anorganische Gase und Dämpfe, sowie gegen saure Gase, Ammoniak und organische Ammoniak-Derivate. Die höchstzulässige Schadstoffkonzentration beträgt das 30-fache des MAK-Wertes*.

* Die Maximale Arbeitsplatz-Konzentration (MAK-Wert) gibt die maximal zulässige Konzentration eines Stoffes als Gas, Dampf oder Schwebstoff in der (Atem-)Luft am Arbeitsplatz an, bei der kein Gesundheitsschaden zu erwarten ist, auch wenn man der Konzentration in der Regel 8 Stunden täglich, maximal 40 Stunden in der Woche ausgesetzt ist.



- Schutz gegen ungiftige Grobstäube, wie z. B. bei der Bearbeitung von Rost, der Arbeit mit Spachtelmasse/Zement oder am Mauerwerk
- komfortable Passform durch verformbares Nasenstück und weiches Filtermaterial
- spezielles Filtermaterial für leichtere Atmung
- gemäß DIN EN 149:2001+A1:2009



Artikel Nr.	EAN	Bezeichnung	Filterklasse	Verpackung
4831000	...483101	3 Feinstaubmasken	FFP1	Doppelblister an Karte
4832000	...483200	20 Feinstaubmasken	FFP1	Umkarton

6.15 Arbeitsschutz



- Schutz gegen mindergiftige Stoffe, wie z. B. bei der Holzbearbeitung, beim Schleifen von Farben, Lacken oder Stahl sowie bei Arbeiten mit Glas-/Mineralfasern
- komfortable Passform durch verformbares Nasenstück und weiches Filtermaterial
- spezielles Filtermaterial für leichtere Atmung
- gemäß DIN EN 149:2001+A1:2009



Artikel Nr.	EAN 4006885...	Bezeichnung	Filterklasse	Verpackung
4836000	...483606	3 Feinstaubmasken	FFP2	Doppelblister an Karte
4837000	...483705	20 Feinstaubmasken	FFP2	Umkarton



- Schutz gegen mindergiftige Stoffe, wie z. B. bei der Holzbearbeitung, beim Schleifen von Farben, Lacken oder Stahl sowie bei Arbeiten mit Glas-/Mineralfasern
- mit Kohlefilter gegen organische Geruchsbelästigung
- komfortable Passform durch verformbares Nasenstück und weiches Filtermaterial
- spezielles Filtermaterial und Ventil für leichtere Atmung
- gemäß DIN EN 149:2001+A1:2009
- Verpackung: Doppelblister an Karte



Artikel Nr.	EAN 4006885...	Bezeichnung	Filterklasse	Ausführung
4838000	...483804	3 Feinstaubmasken	FFP2 VC	mit Kohlefilter, mit Atemventil

6.15 Arbeitsschutz



- Schutz gegen mindergiftige Stoffe, wie z. B. bei der Holzbearbeitung, beim Schleifen von Farben, Lacken oder Stahl sowie bei Arbeiten mit Glas-/Mineralfasern
- komfortable Passform durch verformbares Nasenstück und weiches Filtermaterial
- spezielles Filtermaterial und Ventil für leichtere Atmung
- gemäß DIN EN 149:2001+A1:2009
- Verpackung: Doppelblister an Karte



Artikel Nr.	EAN	Bezeichnung	Filterklasse	Ausführung
4840000	4006885... ...484009	3 Feinstaubmasken	FFP2 V	mit Atemventil



- besonders für Grippeprävention geeignet (z. B. Influenza A / H1N1-Schweinegrippe)
- Schutz gegen giftige Stoffe, wie z. B. beim Schleifen von Edelstahl, beim Schweißen von Aluminium oder bei Arbeiten mit Asbest
- komfortable Passform durch verformbares Nasenstück und weiches Filtermaterial
- spezielles Filtermaterial und Ventil für leichtere Atmung
- mit verstellbarem Gummiband zur Anpassung an verschiedene Kopfgrößen
- gemäß DIN EN 149:2001+A1:2009
- Verpackung: Doppelblister an Karte



Artikel Nr.	EAN	Bezeichnung	Filterklasse	Ausführung
4842000	4006885... ...484207	2 Feinstaubmasken	FFP3 V	mit Atemventil



- für Arbeiten mit groben, ungefährlichen Materialien (Styropor, Rasen mähen/trimmen, Laub rechen etc.)
- Hygienemaske - keine persönliche Schutzausrüstung!
- Verpackung: Doppelblister an Karte

Artikel Nr.	EAN	Bezeichnung
4849000	4006885... ...484900	5 Hygienemasken

6.15 Arbeitsschutz



- zum Schutz vor Gasen und Dämpfen, z. B. von Lösungsmitteln, Lacken oder Klebstoffen
- gute Abdichtung durch variables Dichtlippensystem
- zwei breite, einstellbare Elastikbänder mit Schnellverschluss ermöglichen eine gute Anpassung an verschiedene Kopfformen
- gemäß DIN EN 14387:2004 + A1:2008
- Verpackung: Polybeutel an Karte
- separates Zubehör: 4851000, 4852000



Artikel Nr.	EAN 4006885...	Bezeichnung	Ausführung
4850000	...485006	1 Halbmaske	mit Wechselfilter A1P2



- gemäß DIN EN 14387:2004 + A1:2008
- passend für 4850000



Artikel Nr.	EAN 4006885...	Bezeichnung	Verpackung
4851000	...485105	1 Ersatzfilter ABEK	Doppelblister an Karte
4852000	...485204	1 Ersatzfilter A1P2	Polybeutel an Karte

Gehörschutz

Kapselgehörschützer umschließen die gesamte Ohrmuschel und sind bei häufigem Auf- und Absetzen geeignet. Gehörschutz-Stöpsel werden im Gehörgang getragen und sind bei Dauerlärm zu empfehlen. Der SNR-Wert (Single Number Rating) bezeichnet die mittlere Abdämpfung des Geräuschpegels in Dezibel. Die HML-Werte geben dazu die Dämmwerte in hohen (high), mittleren (middle) und tiefen (low) Frequenzen an.



**Leichter Gehörschutz
für den gelegentlichen
Einsatz**



- einfache Höhenverstellung der Kapsel
- gemäß DIN EN 352-1:2002
- Verpackung: Doppelblister an Karte

Artikel Nr.	EAN 4006885...	Bezeichnung	SNR-Wert	HML-Werte
4868000	...486805	1 Kapselgehörschützer "Standard"	19 db	H 22 / M 15 / L 11 db

6.15 Arbeitsschutz



faltbar - platzsparend aufzubewahren

**Faltbarer Gehörschutz
für dauerhaften Einsatz
in lauter Umgebung**



- größenverstellbar
- gemäß DIN EN 352-1:2002
- Verpackung: Doppelblister an Karte

Artikel Nr.	EAN	Bezeichnung	SNR-Wert	HML-Werte
4865000	4006885... ...486508	1 Kapselgehörschützer "Compact"	24 db	H 32 / M 21 / L 13 db



Professioneller Gehörschutz für den Einsatz in extrem lauter Umgebung



- für z. B. Arbeiten mit Rüttelplatte oder Baukompressor
- ergonomisch geformtes und stabiles Kopfband ermöglicht hohen Komfort, auch bei langer Tragezeit
- größenverstellbar
- gemäß DIN EN 352-1:2002
- Verpackung: Doppelblister an Karte

Artikel Nr.	EAN	Bezeichnung	SNR-Wert	HML-Werte
4867000	4006885... ...486706	1 Kapselgehörschützer "Profi"	24 db	H 29 / M 22 / L 13 db



Komfortabler Mehrwegstöpsel



- Lamellen dichten den Gehörgang ab, ohne unangenehmen Druck zu erzeugen
- gemäß DIN EN 352-2:2002
- Material: weicher, thermoplastischer Kunststoff
- Verpackung: Doppelblister an Karte

Artikel Nr.	EAN	Bezeichnung	SNR-Wert	HML-Werte
4866000	4006885... ...486607	1 Paar Gehörstöpsel	20 db	H 21 / M 16 / L 15 db

6.15 Arbeitsschutz



Komfortabler Mehrwegstöpsel mit Kordel



- Lamellen dichten den Gehörgang ab, ohne unangenehmen Druck zu erzeugen
- mit Kordel für Arbeiten mit häufiger Trageunterbrechung
- gemäß DIN EN 352-2:2002
- Material: weicher, thermoplastischer Kunststoff
- Verpackung: Doppelblister an Karte

Artikel Nr.	EAN 4006885...	Bezeichnung	SNR-Wert	HML-Werte
4872000	...487208	1 Paar Gehörstöpsel	20 db	H 21 / M 16 / L 15 db



Die preisgünstigen Einwegstöpsel



- für extreme Lärmbedingungen
- leichte Formbarkeit, passt sich optimal dem Gehörgang an
- gemäß DIN EN 352-2:2002
- Verpackung: Doppelblister an Karte

Artikel Nr.	EAN 4006885...	Bezeichnung	SNR-Wert	HML-Werte
4874000	...487406	4 Paar Gehörstöpsel Einweg	30 db	H 31 / M 27 / L 21 db

6.15 Arbeitsschutz

Kopfschutz



- Energie absorbierende Form
- mit universeller Einstecktasche für Gehörschützer
- mit Regenrinne
- aufgerauter Dachbereich minimiert Kratzer
- einfache Größenanpassung
- gemäß DIN EN 397:2012 + A1:2012
- Verpackung: Aufkleber



Artikel Nr.	EAN	Bezeichnung	Farbe
	4006885...		
4853000	...485303	1 Schutzhelm	gelb
4855000	...485501	1 Schutzhelm	weiß



Sportliche Baseballkappe mit Hartschale zum Schutz vor Stößen



- zum Schutz vor Stoßen oder Schürfen des Kopfes an Gegenständen, Geräten, Holz, Stein etc.
- für Anwendungsbereiche, wo der Gesetzgeber keinen Schutzhelm nach DIN EN 397 vorsieht, z. B. bei Gartenarbeiten oder beim Innenausbau von Häusern
- gemäß DIN EN 812:2012
- Verpackung: Aufkleber

Artikel Nr.	EAN	Bezeichnung	Farbe
	4006885...		
4858000	...485808	1 Anstoßkappe	schwarz

6.15 Arbeitsschutz

Körperschutz



Universeller Einwegoverall mit Kapuze

- zum Schutz vor Staub und Schmutz
- atmungsaktiv
- Gesichtsgummi zur optimalen Anpassung der Kapuze
- Gummizug in der Taille, an Arm- und Beinabschlüssen
- mit Reißverschlussabdeckung
- Verpackung: Polybeutel mit Einleger

Artikel Nr.	EAN	Bezeichnung	Größe	Farbe
4890000	4006885... ...489004	1 Einwegoverall	XL	weiß



- einsetzbar, wo Fußabdrücke von dreckigen und staubigen Schuhen vermieden werden sollen
- für das Verlegen von Laminat, Teppich, Fliesen etc.
- Länge ca. 40 cm
- Verpackung: Polybeutel an Karte

Artikel Nr.	EAN	Bezeichnung	Farbe
4877000	4006885... ...487703	2 Paar Schuhüberzieher	weiß

Sortimente



- Inhalt:
 - 1 Vollsichtbrille, DIN EN 166:2001
 - 1 Feinstaubmaske, FFP1, DIN EN 149:2001+A1:2009
 - 1 Kapselgehörschützer, DIN EN 352-1:2002
- Verpackung: Polybeutel an Karte



Artikel Nr.	EAN	Bezeichnung
4871000	4006885... ...487109	1 Arbeitsschutz-Set

6.16 Zubehör für Vibrationssäge

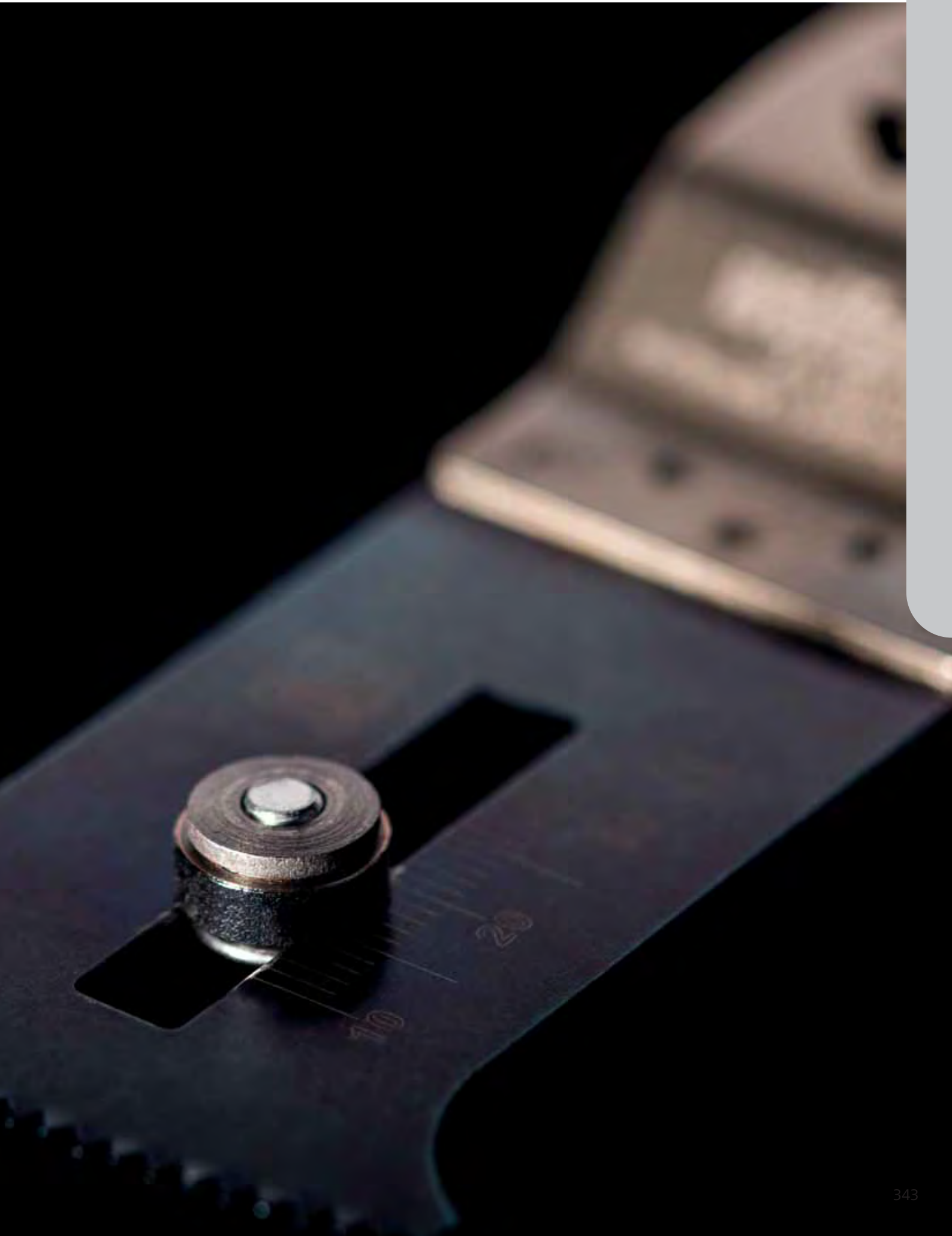

6.16 Zubehör für Vibrationssäge

Universal-Aufnahme

passend für AEG, Batavia, Black & Decker, Bosch (keine STARLOCK-Aufnahme), CAPAZ, CRAFTSMAN, DeWalt, DEXTER, DREMEL, Einhell, Erbauer, Fein (keine STARLOCK-Aufnahme), Greenworks, Hitachi, Kraft Werkzeuge, LUX, Mac Allister, Makita, Mastercraft, Metabo, Milwaukee, Parkside, Passat, PorterCable, Renovator, Rockwell, RYOBI, Scheppach, Skil, Stanley, Titan, Westfalia, Worx

zur Holz-/Kunststoffbearbeitung



- ideale Einsatzmöglichkeiten an montierten Teilen
- hohe Schnittgeschwindigkeit
- für Weichholz, Spanplatten, Laminat, Parkett, Kunststoff
- reduzierter Schneidwiderstand durch gebläute Schneide
- Material: HCS
- Inklusive: 1 Adapterring für Bosch PMF 250 CES
- Verpackung: Doppelblister



Artikel Nr.	EAN 4006885...	Bezeichnung	Schnittbreite	Schneidenform
3988000	...398801	1 Tauchsägeblatt "PRO"	10 mm	gerade
3989000	...398900	1 Tauchsägeblatt "PRO"	22 mm	gerade
3990000	...399006	1 Tauchsägeblatt "PRO"	28 mm	gerade

6.16 Zubehör für Vibrationssäge



- für saubere Holzschnitte mit kontrollierter Eintauchtiefe
- ideal für Zapfenverbindungen oder Kabelschlitze in Holzständerwerken
- ideal für Flachmaterial (z.B. Laminat, Parkett, Übergangleisten usw.)
- für Weichholz, Spanplatten, beschichtete Platten, Laminat
- zentriertes Eintauchen und kontrollierter, oberflächenschonender Durchstoß durch konvexe Form
- saubere Schnittkanten ohne Ausrisse
- perfekte Kontrolle der Schnitttiefe
- verbesserte Spanabfuhr
- bessere Kraftübertragung durch Edelstahl-Aufnahme
- reduzierter Schneidwiderstand durch gebläute Schneide
- Material: HCS
- Zahnform: geschränkt
- Zahnabstand: 1,93 mm
- Zähne-Ausführung: spitzverzahnt
- Inklusive:
 - 1 Tiefenstopp
 - 1 Adapterring für Bosch PMF 250 CES
- Verpackung: Doppelblister

Artikel Nr.	EAN 4006885...	Bezeichnung	Schnittbreite	Schneidenform	Allgemeines
3835000	...383500	1 Tauchsägeblatt mit Tiefenanschlag "PRO"	28 mm	konvex	Tiefenstopp abnehmbar Schnitttiefe max.: mit Tiefenstopp = 30 mm, ohne Tiefenstopp = 55 mm
3836000	...383609	1 Tauchsägeblatt mit Tiefenanschlag "PRO"	35 mm	konvex	Tiefenstopp abnehmbar Schnitttiefe max.: mit Tiefenstopp = 30 mm, ohne Tiefenstopp = 55 mm
3837000	...383708	1 Tauchsägeblatt mit Tiefenanschlag "PRO"	45 mm	konvex	Tiefenstopp abnehmbar Schnitttiefe max.: mit Tiefenstopp = 28 mm, ohne Tiefenstopp = 55 mm Längsschnitte
3838000	...383807	1 Tauchsägeblatt mit Tiefenanschlag "PRO"	65 mm	konvex	Tiefenstopp abnehmbar Schnitttiefe max.: mit Tiefenstopp = 28 mm, ohne Tiefenstopp = 45 mm Längsschnitte

6.16 Zubehör für Vibrationssäge



- zum wandnahen Abschneiden von Rundmaterialien, z. B. Kunststoffrohre
- für Kunststoff, Hartholz
- ruhiges, präzises Schnittverhalten dank konkaver Schneide
- minimiert das Risiko von Beschädigungen an der Wand
- bessere Kraftübertragung durch Edelstahl-Aufnahme
- reduzierter Schneidwiderstand durch gebläute Schneide
- Material: HCS
- Zahnform: geschränkt
- Zahnabstand: 1,88 mm
- Zähne-Ausführung: spitzverzahnt
- Inklusive: 1 Adapterring für Bosch PMF 250 CES
- Verpackung: Doppelblister

Artikel Nr.	EAN 4006885...	Bezeichnung	Schnitttiefe	Schnittbreite	Schneidenform
3964000	...396401	1 Rohrschneider "PRO"	48 mm	32 mm	konkav
3965000	...396500	1 Rohrschneider "PRO"	51 mm	55 mm	konkav



- universell einsetzbar für Längs- und Kurvenschnitte
- für Ausschnitte in Unterschränken im Bad und Küchenbereich, um Abflussrohre zu installieren
- für Rundschnitte bis zu 25 mm Materialstärke
- für Laminat, Parkett
- einzigartige Geometrie ermöglicht kreisrunde Ausschnitte
- saubere Längsschnitte durch komplettverzahntes Blatt
- reduzierter Schneidwiderstand durch gebläute Schneide
- Material: HCS
- Zahnform: geschliffen
- Zahnabstand: 1,4 mm
- Zähne-Ausführung: spitzverzahnt
- Inklusive: 1 Adapterring für Bosch PMF 250 CES
- Verpackung: Doppelblister

Artikel Nr.	EAN 4006885...	Bezeichnung	Schnittbreite
3975000	...397507	1 Kurvensägeblatt "PRO"	78 mm

6.16 Zubehör für Vibrationssäge

zur Holz-/Kunststoff-/Metallbearbeitung



- ideal für Ausbau-, Renovierungs- und Reparaturarbeiten geeignet
- für Holz mit Nägeln, Multiplex-Platten, NE-Metalle, Gipskartonplatten
- bessere Kraftübertragung durch Edelstahl-Aufnahme
- reduzierter Schneidwiderstand durch gebläute Schneide
- Material: BiM
- Inklusive: 1 Adapterring für Bosch PMF 250 CES
- Verpackung: Doppelblister



Artikel Nr.	EAN 4006885...	Bezeichnung	Schnittbreite	Schneidenform	Allgemeines
3986000	...398603	1 Tauchsägeblatt "PRO"	10 mm	gerade	
3987000	...398702	1 Tauchsägeblatt "PRO"	22 mm	gerade	
3952000	...395206	1 Tauchsägeblatt "PRO"	65 mm	gerade	Längsschnitte



- für saubere Schnitte durch harte Materialien mit kontrollierter Eintauchtiefe
- ideal für Flachmaterial (z.B. Laminat, Parkett, Übergangleisten usw.)
- für beschichtete Platten, NE-Metalle
- robustes Blatt mit langer Lebensdauer
- perfekte Kontrolle der Schnitttiefe
- verbesserte Spanabfuhr
- bessere Kraftübertragung durch Edelstahl-Aufnahme
- reduzierter Schneidwiderstand durch gebläute Schneide
- Material: BiM
- Zahnform: geschränkt und gefräst
- Zahnabstand: 1,4 mm
- Zähne-Ausführung: negativ verzahnt
- Inklusive:
 - 1 Tiefenstopp
 - 1 Adapterring für Bosch PMF 250 CES
- Verpackung: Doppelblister

Artikel Nr.	EAN 4006885...	Bezeichnung	Schnittbreite	Schneidenform	Allgemeines
3839000	...383906	1 Tauchsägeblatt mit Tiefenanschlag "PRO"	28 mm	gerade	Tiefenstopp abnehmbar Schnitttiefe max.: mit Tiefenstopp = 30 mm, ohne Tiefenstopp = 55 mm



6.16 Zubehör für Vibrationssäge



Artikel Nr.	EAN 4006885...	Bezeichnung	Schnittbreite	Schneidenform	Allgemeines
3840000	...384002	1 Tauchsägeblatt mit Tiefenanschlag "PRO"	35 mm	gerade	Tiefenstopp abnehmbar Schnitttiefe max.: mit Tiefenstopp = 30 mm, ohne Tiefenstopp = 55 mm
3841000	...384101	1 Tauchsägeblatt mit Tiefenanschlag "PRO"	45 mm	gerade	Tiefenstopp abnehmbar Schnitttiefe max.: mit Tiefenstopp = 28 mm, ohne Tiefenstopp = 55 mm Längsschnitte
3842000	...384200	1 Tauchsägeblatt mit Tiefenanschlag "PRO"	65 mm	gerade	Tiefenstopp abnehmbar Schnitttiefe max.: mit Tiefenstopp = 28 mm, ohne Tiefenstopp = 45 mm Längsschnitte

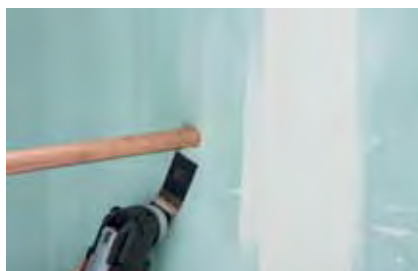

- zum wandnahen Abschneiden von Rundmaterialien, z. B. Kupferrohre
- für NE-Metalle, Aluminium, Nägel
- ruhiges, präzises Schnittverhalten dank konkaver Schneide
- minimiert das Risiko von Beschädigungen an der Wand
- bessere Kraftübertragung durch Edelstahl-Aufnahme
- reduzierter Schneidwiderstand durch gebläute Schneide
- Material: BiM
- Zahnform: geschränkt
- Zahnabstand: 1,4 mm
- Zähne-Ausführung: spitzverzahnt
- Inklusive: 1 Adapterring für Bosch PMF 250 CES
- Verpackung: Doppelblister

Artikel Nr.	EAN 4006885...	Bezeichnung	Schnitttiefe	Schnittbreite	Schneidenform
3848000	...384804	1 Rohrschneider "PRO"	49 mm	32 mm	konkav
3849000	...384903	1 Rohrschneider "PRO"	49 mm	55 mm	konkav

ELEKTROWERKZEUG-ZUBEHÖR 6

6.16 Zubehör für Vibrationssäge



- gekröpfte Sägeblätter ermöglichen das Arbeiten plan zur Oberfläche
- Segmentierung erlaubt Schnitte im rechten Winkel ohne Überschritt
- zum Entkiten von Einfach- und Verbundverglasungen ohne Glasbruchgefahr
- für Laminat, Parkett, NE-Metalle, Rohre
- Material: BiM
- Inklusive: 1 Adapterring für Bosch PMF 250 CES
- Verpackung: Doppelblister



Artikel Nr.	EAN	Bezeichnung	Ø
3999000	...399907	1 Segmentsägeblatt "PRO"	ø 85 mm



- für Laminat, Parkett, NE-Metalle
- mit 4 unterschiedlich verzahnten Schnittseiten für grobe, feine und feinste Schnitte
- Material: BiM
- Inklusive: 1 Adapterring für Bosch PMF 250 CES
- Verpackung: Doppelblister



Artikel Nr.	EAN	Bezeichnung	Ausführung	Produktmaß
3956000	...395602	1 Multi-Holzägeblatt "PRO"	gekröpft	80 x 100 mm

6.16 Zubehör für Vibrationssäge



- für Laminat, Parkett, NE-Metalle
- perfekt geeignet für lange Schnitte in Laminat
- Sägeblatt ist in vollem Umfang nutzbar
- Material: BiM
- Inklusive: 1 Adapterring für Bosch PMF 250 CES
- Verpackung: Doppelblister



Artikel Nr.	EAN	Bezeichnung	Ø	Ausführung
3957000	4006885... ...395701	1 Sägeblatt "PRO"	Ø 100 mm	gekröpft

zur Bearbeitung von Zementfugen und Mörtelresten



- speziell für Eintauchschnitte zum Entfernen von Fugenmörtel
- für Porenbeton, Zementfugen, Mörtelreste
- hohe Standzeit
- Material: Diamant bestreut
- Inklusive: 1 Adapterring für Bosch PMF 250 CES
- Verpackung: Doppelblister

Artikel Nr.	EAN	Bezeichnung	Produktmaß
3950000	4006885... ...395008	1 Sägebeil "PRO"	58 mm



- Segmentierung erlaubt Schnitte im rechten Winkel ohne Überschnitt
- gekröpfte Sägeblätter ermöglichen das Arbeiten plan zur Oberfläche
- zum Entfernen von Fugenmörtel
- für Porenbeton, Mörtelreste, Zementfugen
- hohe Standzeit
- Material: Diamant bestreut
- Inklusive: 1 Adapterring für Bosch PMF 250 CES
- Verpackung: Doppelblister

Artikel Nr.	EAN	Bezeichnung	Ø
3997000	4006885... ...399709	1 Segmentsägeblatt "PRO"	Ø 85 mm

ELEKTROWERKZEUG-ZUBEHÖR 6

6.16 Zubehör für Vibrationssäge



- speziell für lange Schnitte in Zementfugen
- für Porenbeton, Zementfugen, Mörtelreste
- hohe Standzeit
- Material: Diamant bestreut
- Inklusive: 1 Adapterring für Bosch PMF 250 CES
- Verpackung: Doppelblister

Artikel Nr.	EAN	Bezeichnung	Ø	Ausführung
3955000	4006885... ...395503	1 Sägeblatt "PRO"	Ø 80 mm	gekröpft



- Segmentierung erlaubt Schnitte im rechten Winkel ohne Überschnitt
- gekröpfte Sägeblätter ermöglichen das Arbeiten plan zur Oberfläche
- zum Entfernen von Fugenmörtel
- für Porenbeton, Zementfugen, Mörtelreste
- Material: HM-bestreut
- Inklusive: 1 Adapterring für Bosch PMF 250 CES
- Verpackung: Doppelblister

Artikel Nr.	EAN	Bezeichnung	Ø
3995000	4006885... ...399501	1 Segmentsägeblatt "PRO"	Ø 85 mm



- speziell für Fliesenreparaturarbeiten
- 2 in 1 - universelles Werkzeug zum Schneiden und Schleifen von Mörtelresten und Zementfugen
- für Mörtelreste, Porenbeton, Zementfugen
- Material: HM-bestreut
- Schleiffläche 88 mm lang
- Inklusive: 1 Adapterring für Bosch PMF 250 CES
- Verpackung: Doppelblister

Artikel Nr.	EAN	Bezeichnung	Ø	Ausführung	Produktmaß
3954000	4006885... ...395404	1 Schleifschneider "PRO"	Ø 65 mm	gekröpft	65 x 88 mm

6.16 Zubehör für Vibrationssäge



- speziell zum Schleifen in schmalen Zwischenräumen geeignet
- zum Schleifen von Mörtelresten
- Material: HM-bestreut
- Inklusive: 1 Adapterring für Bosch PMF 250 CES
- Verpackung: Doppelblister

Artikel Nr.	EAN	Bezeichnung	Ausführung	Produktmaß
3951000	4006885... ...395107	1 Fingerraspel "PRO"	dreieckig	35 mm

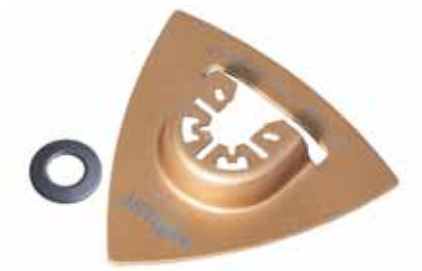

- für optimale Ergebnisse bei der Bauten- und Fassadensanierung
- Planschleifen von Fliesenkleberresten
- Entfernen von Graffiti an Beton- und Steinfassaden
- Entfernen von Ölflecken auf Beton- und Garagenböden
- Grobschliff von Holz
- für Beton, Putz, Stein, Zement, Fliesenkleber, Holz, Lacke
- Material: HM-bestreut
- Inklusive: 1 Adapterring für Bosch PMF 250 CES
- Verpackung: Doppelblister

Artikel Nr.	EAN	Bezeichnung	Ausführung	Eckmaß
3994000	4006885... ...399402	1 Schleifplatte "PRO"	dreieckig	80 mm

zur Bearbeitung von weichen Materialien



- speziell für den Einsatz in Ecken und an schwer zu erreichenden Stellen
- zum Abschaben von Silikon- und Kleberresten
- Material: HCS
- Inklusive: 1 Adapterring für Bosch PMF 250 CES
- Verpackung: Doppelblister

Artikel Nr.	EAN	Bezeichnung	Produktmaß
3953000	4006885... ...395305	1 Fingerschaber "PRO"	10 x 45 mm

ELEKTROWERKZEUG-ZUBEHÖR 6

6.16 Zubehör für Vibrationssäge



- zum Ablösen von Mörtel- und Gipsresten, Teppich- und Fliesenkleberresten, Zunder, Unterbodenschutz, schadhafte Beschichtungen
- Material: HCS
- Inklusive: 1 Adapterring für Bosch PMF 250 CES
- Verpackung: Doppelblister

Artikel Nr.	EAN	Bezeichnung	Ausführung	Produktmaß
3991000	4006885... ...399105	1 Schaber "PRO"	starr	52 mm



- zum Entfernen von Klebmittelresten, Aufklebern, elastischen Dichtstoffen im Wohn- und Sanitärbereich
- Material: HCS
- Inklusive: 1 Adapterring für Bosch PMF 250 CES
- Verpackung: Doppelblister

Artikel Nr.	EAN	Bezeichnung	Ausführung	Produktmaß
3998000	4006885... ...399808	1 Schaber "PRO"	flexibel	52 mm



- sicheres, kontrolliertes Schneiden von Vinyl
- ergonomische Hakenform
- die sichere Alternative zum Schneiden mit dem Cutter
- Material: HCS
- Inklusive: 1 Adapterring für Bosch PMF 250 CES
- Verpackung: Doppelblister

Artikel Nr.	EAN	Bezeichnung
3864000	4006885... ...386402	1 Zugmesser "PRO"

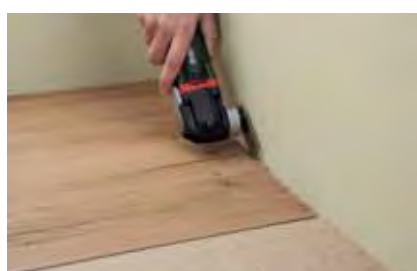

- sicheres, kontrolliertes Schneiden von verlegtem Vinyl in wandnahen Bereichen
- zum Einfügen einer Dehnungsfuge bei verlegtem Material
- Anpassen und Zuschneiden von Vinyl-Böden bis in die Ecken
- die sichere Alternative zum Schneiden mit dem Cutter
- Material: HCS
- Inklusive: 1 Adapterring für Bosch PMF 250 CES
- Verpackung: Doppelblister

Artikel Nr.	EAN	Bezeichnung
3865000	4006885... ...386501	1 Stoßmesser "PRO"

6.16 Zubehör für Vibrationssäge

Sonstiges



- für Haft-Schleifblätter 95 mm
- mit Klettgewebe zum schnellen Schleifpapierwechsel
- Inklusive: 1 Adapterring für Bosch PMF 250 CES
- Verpackung: Doppelblister
- separates Zubehör: 5885000, 5886000, 5887000, 5888000, 5889000

Artikel Nr.	EAN	Bezeichnung	Ausführung	Eckmaß
3996000	4006885... ...399600	1 Haft-Schleifplatte "PRO"	dreieckig	95 mm



- ermöglicht den Einsatz aller wolcraft Vibrationssägen-Werkzeuge auf den Maschinen von WORX alt, ROCKWELL und CAPAZ
- Verpackung: Blister auf Karte

Artikel Nr.	EAN	Bezeichnung
3985000	4006885... ...398504	1 Adapter für Vibrationssägen

Sortimente



- für Holz, Metall, Kunststoff
- Inhalt:
 - 1 Segmentsägeblatt, BiM, \varnothing 85 mm
 - 1 Tauchsägeblatt, BiM, 22 mm
 - 1 Tauchsägeblatt, HCS, 22 mm
 - 1 Adapterring für Bosch PMF 250 CES
- Verpackung: Schiebeblister

Artikel Nr.	EAN	Bezeichnung
3992000	4006885... ...399204	1 Zubehör-Set "PRO"



- für Zementfugen, Mörtelreste
- Inhalt:
 - 1 Segmentsägeblatt, HM-bestreut, \varnothing 65 mm
 - 1 Schleifplatte, HM-bestreut, dreieckig, 80 mm
 - 1 Adapterring für Bosch PMF 250 CES
- Verpackung: Schiebeblister

Artikel Nr.	EAN	Bezeichnung
3993000	4006885... ...399303	1 Zubehör-Set "PRO"

ELEKTROWERKZEUG-ZUBEHÖR

6.16 Zubehör für Vibrationssäge



- zum Entfernen alter, zersetzter Silikonfugen und zum gleichmäßigen Abziehen neuer Silikonfugen
- Inhalt:
 - 1 Fingerschaber, HCS, 10 mm
 - 1 Schaber, HCS, flexibel, 52 mm
 - 1 Abbrechklingen-Messer, 9 mm
 - 1 Fugenglätter, 2 Abziehprofile: rund Ø 8 mm und schräg 5 mm
 - 1 Adapterring für Bosch PMF 250 CES
- Verpackung: Schiebelister

Artikel Nr.	EAN	Bezeichnung
3958000	4006885... ...395800	1 Vibrationssägen-Projektset Silikonrenewerung "PRO"



- zum Zuschneiden und Abschleifen von Holzkonstruktionen
- Inhalt:
 - 1 Segmentsägeblatt, HCS, ø 85 mm
 - 1 Tauchsägeblatt, HCS, 22 mm
 - 1 Haft-Schleifplatte, dreieckig, Eckmaß 95 mm
 - 15 Haft-Schleifblätter 95 mm, Korund, je 5x Korn 40, 80, 180
 - 1 Adapterring für Bosch PMF 250 CES
- Verpackung: Schiebelister

Artikel Nr.	EAN	Bezeichnung
3959000	4006885... ...395909	1 Vibrationssägen-Projektset Innenausbau Holz "PRO"



- zum Aufschneiden von Zementfugen oder Abschleifen von Kleberresten
- perfekte Helfer für Renovierungsarbeiten im Bereich Fliesen
- Inhalt:
 - 1 Sägebeil, Diamant bestreut, 58 mm
 - 1 Schleifplatte, HM-bestreut, Eckmaß 80 mm
 - 1 Fingerraspel, HM-bestreut, 35 mm
 - 9 Fugenkreuze, 4 mm
 - 9 Fugenkreuze, 5 mm
 - 1 Adapterring für Bosch PMF 250 CES
- Verpackung: Schiebelister

Artikel Nr.	EAN	Bezeichnung
3960000	4006885... ...010406	1 Vibrationssägen-Projektset Fliesenreparatur "PRO"



- für Laminat, Parkett, Fuß- und Deckenleisten
- Inhalt:
 - 1 Tauchsägeblatt, HCS, 10 mm
 - 1 Tauchsägeblatt, HCS, 22 mm
 - 1 Tauchsägeblatt, HCS, 65 mm
 - 1 Segmentsägeblatt, BiM, ø 85 mm
 - 1 Adapterring für Bosch PMF 250 CES
- in 2K Kunststoff-Klappbox
- Verpackung: Kunststoffbox

Artikel Nr.	EAN	Bezeichnung
3961000	4006885... ...396104	1 Vibrationssägen-Starterset für Laminat "PRO"

6.16 Zubehör für Vibrationssäge



- speziell für Renovierungsarbeiten
- Inhalt:
 - 1 Tauchsägeblatt, BiM, 22 mm
 - 1 Tauchsägeblatt, BiM, 65 mm
 - 1 Schaber, HCS, starr, 52 mm
 - 1 Fingerschaber, 45 x 10 mm
 - 1 Schleifscheibe, HM-bestreut, ø 65 mm
 - 1 Adapterring für Bosch PMF 250 CES
- in 2K Kunststoff-Klappbox
- Verpackung: Kunststoffbox

Artikel Nr.	EAN	Bezeichnung
3962000	4006885... ...396203	1 Vibrationssägen-Starterset "PRO"



- für Holz, Gipskartonplatten
- Inhalt:
 - 1 Tauchsägeblatt, HCS, 28 mm
 - 1 Tauchsägeblatt, HCS, 44 mm
 - 1 Tauchsägeblatt, HCS, 65 mm
 - 1 Adapterring für Bosch PMF 250 CES
- Verpackung: Blister auf Karte

Artikel Nr.	EAN	Bezeichnung
8490000	4006885... ...849006	1 Vibrationssägen-Set für Trockenbau "Standard"



- für Zementfugen, Mörtelreste, Silikon, Kleber
- Inhalt:
 - 1 Segmentsägeblatt, HM-bestreut, ø 65 mm
 - 1 Schaber, HCS, 52 mm
 - 1 Fingerschaber, HCS, 10 mm
 - 1 Adapterring für Bosch PMF 250 CES
- Verpackung: Blister auf Karte

Artikel Nr.	EAN	Bezeichnung
8491000	4006885... ...849105	1 Vibrationssägen-Set für Fugenreparaturen "Standard"

STARLOCK-Aufnahme

passend für AEG, Bosch, Einhell, Fein, Greenworks, Makita, Metabo, Milwaukee, RYOBI, Skil, Worx

zur Holz-/Kunststoffbearbeitung



- zum Schneiden kleiner Aussparungen in Weichholz und Laminat
- für Weichholz, Spanplatten, Laminat, Parkett
- Material: HCS
- Zahnform: geschränkt
- Zahnabstand: 1,3 mm
- Zähne-Ausführung: spitzverzahnt
- Verpackung: Doppelblister

Artikel Nr.	EAN	Bezeichnung	Schnitttiefe	Schnittbreite	Schneidenform
3935000	4006885... ...393509	1 Tauchsägeblatt "Expert"	37 mm	24 mm	gerade



- für exakte, feine Schnitte in Holz
- für Tauch- und Längsschnitte sowie Ablängarbeiten geeignet
- für Weichholz, Hartholz, Laminat, Parkett
- reduzierter Schneidwiderstand durch gebläute Schneide
- Material: BiM
- Zahnabstand: 1,8 mm
- Zähne-Ausführung: Japanzahn
- Verpackung: Doppelblister

Artikel Nr.	EAN	Bezeichnung	Schnitttiefe	Schnittbreite	Schneidenform
3937000	4006885... ...393707	1 Tauchsägeblatt "Expert"	48 mm	32 mm	konvex

6.16 Zubehör für Vibrationssäge



- für exakte, feine Schnitte in Holz
- für Tauch- und Längsschnitte sowie Ablängarbeiten geeignet
- für Weichholz, Hartholz, Laminat, Parkett
- reduzierter Schneidwiderstand durch gebläute Schneide
- Material: HCS
- Zahnform: geschränkt
- Zahnabstand: 1,3 mm
- Verpackung: Doppelblister

Artikel Nr.	EAN	Bezeichnung	Schnitttiefe	Schnittbreite	Schneidenform
3936000	4006885... ...393608	1 Tauchsägeblatt "Expert"	39 mm	65 mm	konvex

zur Holz-/Kunststoff-/Metallbearbeitung



- für Tauchschnitte und Ablängarbeiten geeignet
- für Holz mit Nägeln, Multiplex-Platten, NE-Metalle
- reduzierter Schneidwiderstand durch gebläute Schneide
- Material: BiM
- Zahnform: geschränkt
- Zahnabstand: 1,3 mm
- Zähne-Ausführung: spitzverzahnt
- Verpackung: Doppelblister

Artikel Nr.	EAN	Bezeichnung	Schnitttiefe	Schnittbreite	Schneidenform
3938000	4006885... ...393806	1 Tauchsägeblatt "Expert"	48 mm	32 mm	konvex
3939000	...393905	1 Tauchsägeblatt "Expert"	39 mm	65 mm	konvex



- zum Schneiden von Aussparungen in Aluminium Fußleisten und Möbelementen
- für Tauchschnitte und Ablängarbeiten geeignet
- für NE-Metalle, Gipskartonplatten
- Material: BiM
- Zahnabstand: 1,3 mm
- Zähne-Ausführung: spitzverzahnt
- Verpackung: Doppelblister

Artikel Nr.	EAN 4006885...	Bezeichnung	Schnitttiefe	Schnittbreite	Schneidenform
3940000	...394001	1 Tauchsägeblatt "Expert"	33 mm	20 mm	gerade
3941000	...394100	1 Tauchsägeblatt "Expert"	48 mm	32 mm	gerade



- optimal für das Ausschneiden alter Fenster
- zum Schneiden von Rohren und Übergangsleisten
- für Längsschnitte
- für Weichholz, Hartholz, furnierte Platten, kunststoffbeschichtete Spanplatten, NE-Metalle
- reduzierter Schneidwiderstand durch gebläute Schneide
- Material: BiM
- Zahnabstand: 1,4 mm
- Zähne-Ausführung: spitzverzahnt
- Verpackung: Doppelblister

Artikel Nr.	EAN 4006885...	Bezeichnung	Ø	Schnitttiefe	Ausführung
3943000	...394308	1 Segmentsägeblatt "Expert"	ø 85 mm	20 mm	gekröpft

6 ELEKTROWERKZEUG-ZUBEHÖR

6.16 Zubehör für Vibrationssäge

zur Metallbearbeitung



- Hartmetallblatt zum Schneiden härtester Metalle
- zum Kappen von Schrauben
- für Tauchschnitte und Ablängarbeiten geeignet
- für Aluminium, Edelstahl
- reduzierter Schneidwiderstand durch gebläute Schneide
- leistungsstark und langlebig
- Material: HM-bestückt
- Zahnabstand: 1,1 mm
- Verpackung: Doppelblister

Artikel Nr.	EAN	Bezeichnung	Schnitttiefe	Schnittbreite	Schneidenform
3942000	4006885... ...394209	1 Tauchsägeblatt "Expert"	38 mm	20 mm	gerade

zur Bearbeitung von Zementfugen und Mörtelresten



- zum Entfernen von Fugenmörtel
- für Mörtel, Zementfugen
- Material: HM-bestreut
- Verpackung: Doppelblister

Artikel Nr.	EAN	Bezeichnung	Ø	Schnitttiefe	Ausführung
3929000	4006885... ...392908	1 Segmentsägeblatt "Expert"	ø 85 mm	20 mm	gekröpft



- Renovierungshelfer bei Fliesenerneuerungen
- zum restlosen Entfernen von Fliesenkleber oder anderen harten Materialien
- für grobe Schleifarbeiten an Holz
- für Mörtel, Fliesenkleber
- Material: HM-bestreut
- Verpackung: Doppelblister

Artikel Nr.	EAN	Bezeichnung	Schnitttiefe	Ausführung	Eckmaß
3930000	4006885... ...393004	1 Schleifplatte "Expert"	22 mm	dreieckig	80 mm

zur Bearbeitung von weichen Materialien



- zum Entfernen von Silikonfugen und Kleberresten
- speziell für den Einsatz in Ecken und an schwer zu erreichenden Stellen
- für Silikon, Kleber
- Material: HCS
- Verpackung: Doppelblister

Artikel Nr.	EAN	Bezeichnung	Produktmaß
3983000	4006885... ...398306	1 Fingerschaber "Expert"	7 x 45 mm



- zum Entfernen/Schaben zäher Stoffe wie z. B. Teppichkleber
- für Mörtel, Teppichkleber
- Material: HCS
- Verpackung: Doppelblister

Artikel Nr.	EAN	Bezeichnung	Produktmaß
3982000	4006885... ...398207	1 Schaber "Expert"	52 mm

Sonstiges



- für Haft-Schleifblätter 95 mm
- ideal zum Schleifen in Ecken und Nischen
- mit Klettgewebe zum schnellen Schleifpapierwechsel
- Verpackung: Doppelblister
- separates Zubehör: 5885000, 5886000, 5887000, 5888000, 5889000

Artikel Nr.	EAN	Bezeichnung	Ausführung	Eckmaß
3944000	4006885... ...394407	1 Haft-Schleifplatte "Expert"	dreieckig	95 mm



Trapezklingen-Messer



- ergonomisches Metallgehäuse für optimale Kraftübertragung
- komfortabler Griffbereich
- werkzeugloser Klingenwechsel durch Knopfdruck
- Sicherheits-Kordel-Schneider
- Inklusive: 5 Ersatzklingen im Magazin
- Verpackung: Blister auf Karte
- separates Zubehör: 4121000, 4172000, 4173000, 4174000, 4185000, 4186000, 4187000, 4188000, 4189000

Artikel Nr.	EAN 4006885...	Bezeichnung	Ausführung
4131000	...413108	1 Schnellwechsel-Profi-Messer	mit einziehbarer Klinge, mit Magazin für Klingen



- leicht und robust, ergonomisches Aluminiumgehäuse
- Weichzonen für sicheres Handling
- werkzeugloser Klingenwechsel und schnelles Öffnen
- Inklusive: 3 Ersatzklingen im Magazin
- Verpackung: Blister auf Karte
- separates Zubehör: 4121000, 4172000, 4173000, 4174000, 4185000, 4186000, 4187000, 4188000, 4189000

Artikel Nr.	EAN 4006885...	Bezeichnung	Ausführung
4132000	...413207	1 Profi-Messer	mit einziehbarer Klinge, mit Magazin für Klingen



- Metallgehäuse für hohe Stabilität
- Weichzonen für sicheres Handling
- werkzeugloser Klingenwechsel durch einen großen Spannkopf
- Inklusive: 1 Trapezklinge
- Verpackung: Blister auf Karte
- separates Zubehör: 4121000, 4172000, 4173000, 4174000, 4185000, 4186000, 4187000, 4188000, 4189000

Artikel Nr.	EAN 4006885...	Bezeichnung	Ausführung
4133000	...413306	1 Standard-Messer	mit einziehbarer Klinge, mit Magazin für Klingen



- speziell geformtes Metallgehäuse für sicheres Arbeiten
- sichere Anwendung: die Klinge fährt automatisch ein, sobald der Sicherheitsknopf losgelassen wird
- Verpackung: Blister auf Karte
- separates Zubehör: 4121000, 4172000, 4173000, 4174000, 4185000, 4186000, 4187000, 4188000, 4189000

Artikel Nr.	EAN 4006885...	Bezeichnung	Ausführung
4134000	...413405	1 Sicherheitsmesser	mit einziehbarer Klinge

7.1 Schneidwerkzeuge



- sicheres Zerschneiden und Öffnen von Kartons
- sichere Anwendung: die Klinge fährt automatisch ein, sobald der Sicherheitsknopf losgelassen wird
- Material: Kunststoff
- Inklusive: 1 Trapezklinge
- Verpackung: Blister auf Karte
- separates Zubehör: 4121000, 4172000, 4173000, 4185000, 4186000, 4187000

Artikel Nr.	EAN 4006885...	Bezeichnung	Ausführung
4135000	...413504	1 Sicherheitsmesser	mit einziehbarer Klinge



- für Standard-Haken- und Trapezklingen
- Metallgehäuse mit speziell geformter Oberfläche
- Klingenwechsel durch eine integrierte Schraube
- Inklusive: 3 Trapezklingen
- Verpackung: Blister auf Karte
- separates Zubehör: 4121000, 4128000, 4172000, 4173000, 4174000, 4185000, 4186000, 4187000, 4188000, 4189000

Artikel Nr.	EAN 4006885...	Bezeichnung	Ausführung
4150000	...415003	1 Standard Cutter - Feststehklingenmesser	mit feststehender Klinge



- Metallgehäuse für hohe Stabilität
- werkzeugloser Klingenwechsel durch einen großen Spannkopf
- Sicherheitskuppen verhindern ein Abrutschen in die Klinge
- Inklusive: 1 Profi-Trapezklinge
- Verpackung: Blister auf Karte
- separates Zubehör: 4121000, 4128000, 4172000, 4173000, 4174000, 4185000, 4186000, 4187000, 4188000, 4189000

Artikel Nr.	EAN 4006885...	Bezeichnung	Ausführung
4155000	...415508	1 Multi Cutter - Feststehklingenmesser	mit feststehender Klinge

Abbrechklingen-Messer



Das Messer für hohe Beanspruchung - schneiden von dickem und harten Karton, Folie, Dachpappe.

- ergonomisches Metallgehäuse mit Komfort-Weichzone für maximale Kraftübertragung
- automatische Klingenarretierung
- Sicherheitsknopf für Arretierung der Klinge
- verchromte Klingenführung
- Inklusive: 1 Abbrechklinge, mit 7 Segmenten
- Verpackung: Blister auf Karte
- separates Zubehör: 4127000, 4153000

Artikel Nr.	EAN 4006885...	Bezeichnung	Klingenhöhe	Produktmaß
4081000	...408104	1 Profi-Abbrechklingen-Messer	25 mm	50 x 190 x 28 mm

7.1 Schneidwerkzeuge



- ergonomisches Metallgehäuse mit Komfort-Weichzone für maximale Kraftübertragung
- automatische Klingennarretierung
- automatischer Klingewechsel
- Sicherheitsknopf für Arretierung der Klinge
- Inklusive: 8 Ersatzklingen
- Verpackung: Blister auf Karte
- separates Zubehör: 4121000, 4153000, 4179000, 4181000, 4182000

Artikel Nr.	EAN	Bezeichnung	Ausführung	Klingenhöhe
4136000	4006885... ...413603	1 Profi-Abbrechklingen-Messer	mit Magazin für Klingen	18 mm



- ergonomisches Metallgehäuse mit Komfort-Weichzone für maximale Kraftübertragung
- automatische Klingennarretierung
- automatischer Klingewechsel
- Inklusive: 5 Ersatzklingen
- Verpackung: Blister auf Karte
- separates Zubehör: 4153000, 4180000

Artikel Nr.	EAN	Bezeichnung	Ausführung	Klingenhöhe
4137000	4006885... ...413702	1 Profi-Abbrechklingen-Messer	mit Magazin für Klingen	9 mm



- ergonomisches Kunststoffgehäuse
- weiche und komfortable Griffzone
- automatische Klingennarretierung
- Inklusive: 3 Ersatzklingen
- Verpackung: Blister auf Karte
- separates Zubehör: 4121000, 4153000, 4179000, 4181000, 4182000

Artikel Nr.	EAN	Bezeichnung	Ausführung	Klingenhöhe
4138000	4006885... ...413801	1 Abbrechklingen-Messer	mit Magazin für Klingen	18 mm



- ergonomisches Kunststoffgehäuse
- weiche und komfortable Griffzone
- automatische Klingennarretierung
- Inklusive: 3 Ersatzklingen
- Verpackung: Blister auf Karte
- separates Zubehör: 4153000, 4180000

Artikel Nr.	EAN	Bezeichnung	Ausführung	Klingenhöhe
4139000	4006885... ...413900	1 Abbrechklingen-Messer	mit Magazin für Klingen	9 mm

7.1 Schneidwerkzeuge



- erhöhte Sicherheit durch stabile Metallführung der Klinge
- feststellbarer Schieber
- abnehmbare Kappe zum sicheren Abbrechen der Klinge
- robustes Kunststoffgehäuse
- Verpackung: Blister auf Karte
- separates Zubehör: 4121000, 4153000, 4179000, 4181000, 4182000

Artikel Nr.	EAN	Bezeichnung	Klingenhöhe
4146000	4006885... ...414600	1 Standard-Abbrechklingen-Messer	18 mm



- erhöhte Sicherheit durch stabile Metallführung der Klinge
- feststellbarer Schieber
- abnehmbare Kappe zum sicheren Abbrechen der Klinge
- robustes Kunststoffgehäuse
- Inklusive: 2 Ersatzklingen
- Verpackung: Blister auf Karte
- separates Zubehör: 4153000, 4180000

Artikel Nr.	EAN	Bezeichnung	Ausführung	Klingenhöhe
4141000	4006885... ...414105	1 Standard-Abbrechklingen-Messer	mit Magazin für Klingen	9 mm

Spezial-Messer



- durch angeschliffene Spitze auch für Tauchschnitte geeignet
- beidseitig bearbeitete Klinge mit Spezialzahnung für unterschiedliche Dämmmaterialien
- mit Wellenschliff für weiches und leichtes Material
- mit Sägeschliff für dichtes und hartes Material
- Verpackung: Schiebeblister

Artikel Nr.	EAN	Bezeichnung	Ausführung	Klingenlänge	Länge
4119000	4006885... ...411906	1 Dämmstoffmesser	mit genietetem Holzgriff	275 mm	420 mm



- für Steinwolle, Hartschaum, Styropor
- 250 mm lange gewellte Klinge
- einseitig bearbeitete Klinge mit Spezialverzahnung
- abgerundete Sicherheitsklinge
- Verpackung: Schiebeblister

Artikel Nr.	EAN	Bezeichnung	Ausführung
4147000	4006885... ...414709	1 Dämmstoffmesser	mit Kunststoffgriff

7.1 Schneidwerkzeuge



- zum Abisolieren von Kabeln und Drähten
- zum Sägen von kleinen Kunststoffteilen
- Klinge klappbar - mit Kabel- und Drahtschneider
- geschliffene Klinge mit Zahnung auf 1/2 Länge
- Verpackung: Schiebeblistertüte

Artikel Nr.	EAN	Bezeichnung	Ausführung	Klingenlänge	Länge
4122000	4006885... ...412200	1 Kabelmesser	mit Kunststoffgriff	85 mm	195 mm



- zum Abisolieren von Kabeln und Drähten
- Klinge klappbar - mit Kabel- und Drahtschneider
- durchgehend geschliffene, rostfreie Klinge
- Verpackung: Schiebeblistertüte

Artikel Nr.	EAN	Bezeichnung	Ausführung	Klingenlänge	Länge
4123000	4006885... ...412309	1 Kabelmesser	mit Holzgriff	85 mm	197 mm



- für Papier, Folien, Leder, und vieles mehr
- Material: Kunststoff
- Inklusive: 2 Ersatzklingen im Magazin
- Verpackung: Blister auf Karte
- separates Zubehör: 4169000

Artikel Nr.	EAN	Bezeichnung	Ausführung
4151000	4006885... ...415102	1 Kreisschneider	mit Magazin für Klingen



- Metallgehäuse für hohe Stabilität
- werkzeugloser Klinge Wechsel durch einen großen Spannkopf
- Inklusive: 1 Dämmstoffklinge, gezahnte Klinge, 140 mm
- Verpackung: fixiert auf Karte
- separates Zubehör: 4128000, 4172000, 4173000, 4174000, 4185000, 4186000, 4187000, 4188000, 4189000

Artikel Nr.	EAN	Bezeichnung	Ausführung
4148000	4006885... ...414808	1 Multi-Feststehklingmesser	mit feststehender Klinge

7.1 Schneidwerkzeuge



- Metallgehäuse für hohe Stabilität
- werkzeugloser Klingenwechsel durch einen großen Spannkopf
- Inklusive: 3 Profi-Halbmondsichelklingen
- Verpackung: Blister auf Karte
- separates Zubehör: 4128000, 4172000, 4173000, 4174000, 4185000, 4186000, 4187000, 4188000, 4189000

Artikel Nr.	EAN 4006885...	Bezeichnung	Ausführung
4149000	...414907	1 Multi-Feststehklingennmesser	mit feststehender Klinge



- für sehr exakte Schneidarbeiten
- leichter Aluminiumgriff
- rutschhemmende Weichzone für sicheren Griff
- Verpackung: Blister auf Karte
- separates Zubehör: 4153000, 4196000

Artikel Nr.	EAN 4006885...	Bezeichnung	Ausführung
4195000	...419506	1 Profi-Präzisionsmesser	



- Gerade - und Kurvenschnitte
- zum Schneiden von Stoffen und Papier
- mit Hebel und zusätzlichem Knopf für sichere Arretierung
- Material: Kunststoff
- Verpackung: Blister auf Karte
- separates Zubehör: 4129000

Artikel Nr.	EAN 4006885...	Bezeichnung	Ausführung
4152000	...415201	1 Rollmesser	mit austauschbarer 45 mm Klinge

7.1 Schneidwerkzeuge

Taschen- und Sportmesser



Push-Lock Arretierung der Klinge

- für alle gängigen Trapezklingen
- einfacher und werkzeugloser Klingenswechsel
- robuste, aber leichte Aluminium-Griffschalen
- mit Gürtelclip
- Push-Lock Arretierung der Klinge
- Verpackung: Schiebelister

Artikel Nr.	EAN	Bezeichnung	Ausführung
4124000	4006885... ...412408	1 Alu-Freizeitmesser	mit einziehbarer Klinge

Klingen

- doppelseitig geschliffen
- eisgehärteter Spezialstahl
- scharf, bruchsicher, hohe Standzeit
- in praktischer Aufbewahrungsbox

Trapezklingen



- Artikel Nr. 4172000, 4173000: TiN-Beschichtung für 4 - 5 fach höhere Standzeit und dauerhaftes Schnittergebnis
- in Aufbewahrungsbox
- Verpackung: Blister auf Karte

Artikel Nr.	EAN	Bezeichnung	Klingenlänge	Klingenstärke	passend für
4172000	4006885... ...417205	5 Profi-Trapezklingen	52 mm	0,65 mm	4131000, 4132000, 4133000, 4134000, 4135000, 4148000, 4149000, 4150000, 4155000
4186000	...418608	5 Profi-Trapezklingen	52 mm	0,65 mm	4131000, 4132000, 4133000, 4134000, 4135000, 4148000, 4149000, 4150000, 4155000
4173000	...417304	5 Profi-Trapezklingen	61 mm	0,65 mm	4131000, 4132000, 4133000, 4134000, 4135000, 4148000, 4149000, 4150000, 4155000, 4193000, 4197000
4187000	...418707	5 Profi-Trapezklingen	61 mm	0,65 mm	4131000, 4132000, 4133000, 4134000, 4135000, 4148000, 4149000, 4150000, 4155000, 4193000, 4197000
4185000	...418509	5 Trapezklingen	52 mm	0,5 mm	4008000, 4009000, 4014000, 4131000, 4132000, 4133000, 4134000, 4135000, 4148000, 4149000, 4150000, 4155000

7.1 Schneidwerkzeuge



- in Aufbewahrungsbox
- Verpackung: Blister auf Karte

Artikel Nr.	EAN 4006885...	Bezeichnung	Klingenlänge	Klingenstärke	passend für
4188000	...418806	5 Hakenklingen	51 mm	0,5 mm	4014000, 4131000, 4132000, 4133000, 4134000, 4148000, 4149000, 4150000, 4155000
4189000	...418905	5 Profi-Hakenklingen	51 mm	0,65 mm	4131000, 4132000, 4133000, 4134000, 4148000, 4149000, 4150000, 4155000



- speziell geschliffen zur Bearbeitung von Gipskartonplatten
- leichtes Anritzen der Kantenoberfläche
- TiN-Beschichtung für 4 - 5 fach höhere Standzeit und dauerhaftes Schnittergebnis
- in Aufbewahrungsbox
- Verpackung: Blister auf Karte
- passend für 4131000, 4132000, 4133000, 4134000, 4148000, 4149000, 4150000, 4155000

Artikel Nr.	EAN 4006885...	Bezeichnung	Klingenlänge	Klingenstärke
4174000	...417403	5 Profi-Halbmondsichelklingen	58 mm	0,65 mm



- für Steinwolle, Styropor
- Verpackung: Tasche
- passend für 4148000, 4149000, 4150000, 4155000

Artikel Nr.	EAN 4006885...	Bezeichnung	Ausführung	Klingenlänge	Klingenstärke
4128000	...412804	2 Dämmstoffklingen	gezahnte Klinge	140 mm	0,85 mm

Abbrechklingen



Professionelle Klinge für hohe Beanspruchung - schneiden von dickem und harten Karton, Folie, Dachpappe.

- doppelte Fase
- Material: HCS
- Verpackung: Blister auf Karte
- passend für 4081000

Artikel Nr.	EAN 4006885...	Bezeichnung	Segmente	Klingenhöhe	Klingenstärke
4127000	...412705	5 Profi-Abbrechklingen	7	25 mm	0,7 mm

7.1 Schneidwerkzeuge



- Artikel Nr. 4182000: mit 14 Segmenten (2 x soviel wie normale Klingen)
- in Aufbewahrungsbox
- Verpackung: Blister auf Karte

Artikel Nr.	EAN 4006885...	Bezeichnung	Segmente	Klingenhöhe	passend für
4180000	...418004	5 Abbrechklingen	7	9 mm	4137000, 4139000, 4141000
4181000	...418103	5 Abbrechklingen	7	18 mm	4136000, 4138000, 4146000
4182000	...418202	5 Profi-Abbrechklingen	14	18 mm	4136000, 4138000, 4146000



- in Aufbewahrungsbox
- Verpackung: Blister auf Karte
- passend für 4136000, 4138000, 4146000

Artikel Nr.	EAN 4006885...	Bezeichnung	Segmente	Klingenhöhe
4179000	...417908	5 Haken-Abbrechklingen	4	18 mm

Sonstige Klingen



- in Aufbewahrungsbox
- Verpackung: Blister auf Karte
- passend für 4152000

Artikel Nr.	EAN 4006885...	Bezeichnung
4129000	...412903	1 Ersatzklinge für Rollmesser



- Verpackung: Blister auf Karte
- passend für 4300000

Artikel Nr.	EAN 4006885...	Bezeichnung
4310000	...431003	3 Ersatzklingen für Kantenschneider



- in Aufbewahrungsbox
- Verpackung: Blister auf Karte
- passend für 4151000

Artikel Nr.	EAN 4006885...	Bezeichnung
4169000	...416901	5 Ersatzklingen für Kreisschneider

7.1 Schneidwerkzeuge



- in Aufbewahrungsbox
- Verpackung: Blister auf Karte
- passend für 4195000

Artikel Nr.	EAN	Bezeichnung
4196000	4006885... ...419605	5 Ersatzklingen für Profi-Präzisionsmesser



- Verpackung: Blister auf Karte
- passend für 4183000

Artikel Nr.	EAN	Bezeichnung
4126000	4006885... ...412606	3 Ersatzklingen für Schaber

Scheren



Verletzungsschutz durch integrierte Verschlussarretierung

Ein sauberer Schnitt - sicher, schnell und präzise!



- doppelseitig geschliffene, rasiermesserscharfe Klinge
- mittige Ausnehmung in Klingenthalerung für problemloses Schneiden von Rundmaterial bis 13 mm Durchmesser
- Berührungsschutz durch federnde Sicherheitsnase an Vorderseite der Klingenthalerung
- Verletzungsschutz durch integrierte Verschlussarretierung
- ergonomischer Handgriff mit rutschfester elastischer Auflage
- Inklusive: 1 Ersatzklinge, 0,65 mm stark, 61 mm lang
- Verpackung: Doppelblister
- separates Zubehör: 4173000, 4187000

Artikel Nr.	EAN	Bezeichnung
4197000	4006885... ...419704	1 megaCut S - Präzisionsschneider

7.1 Schneidwerkzeuge



mit zusätzlichen Funktionen wie Schraubendreher, Flaschenöffner, Kapselöffner

- mit ergonomischen Griffen
- mit spezieller Schneidengeometrie
- mit zusätzlichen Funktionen wie Schraubendreher, Flaschenöffner, Kapselöffner
- Verpackung: Blister auf Karte

Artikel Nr.	EAN	Bezeichnung	Länge	Klingenlänge
4164000	4006885... ...416406	1 Universal-Haushaltsschere	215 mm	70 mm



- zum Schneiden von Papier, Stoffe und andere dünne Materialien
- dauerhafte und sichere Schneidenverbindung
- rostfreie Schneiden
- ergonomische 2-Komponenten Griffzonen
- Verpackung: Schiebeblister

Artikel Nr.	EAN	Bezeichnung	Länge	Klingenlänge
4117000	4006885... ...411708	1 Haushaltsschere	250 mm	130 mm



- für Schule und Bastelarbeiten
- dauerhafte und sichere Schneidenverbindung
- rostfreie Schneiden
- ergonomische 2-Komponenten Griffzonen
- Verpackung: Schiebeblister

Artikel Nr.	EAN	Bezeichnung	Länge	Ausführung	Klingenlänge
4118000	4006885... ...411807	1 Bastelschere	140 mm	abgerundete Spitzen	75 mm

Sonstiges



- für Glasdicken 3 - 5 mm
- Ausführung: mit lackiertem Holzheft mit 6 Wechselschneidrädchen aus Hartmetall
- Verpackung: Schiebeblister

Artikel Nr.	EAN	Bezeichnung	Länge
4108000	4006885... ...410800	1 Glasschneider "Standard"	135 mm

7.1 Schneidwerkzeuge



- zum Schneiden von Glas sowie Keramik und Fliesen
- für Glasdicken 3 - 8 mm
- Ausführung:
mit Holzheft
mit 6 Wechselschneidrädchen aus Hartmetall
- Verpackung: Schiebeblistertüte

Artikel Nr.	EAN	Bezeichnung	Länge
4109000	4006885... ...410909	1 Glas- und Fliesenschneider "Profi"	135 mm



- zur Aufnahme von gängigen Trapez- und Abbrechklingenmessern
- mit Gürteldurchführung
- Material: Kunstleder
- Ausführung: genäht und vernietet
- Taschenlänge 130 mm
- Verpackung: fixiert auf Karte
- passend für 4131000, 4132000, 4133000, 4134000, 4135000, 4136000, 4138000, 4146000, 4150000, 4155000

Artikel Nr.	EAN	Bezeichnung	Länge
4121000	4006885... ...412101	1 Messertasche	205 mm



- rostfrei
- Material: Edelstahl
- Ausführung:
skalierte Länge von 300 mm
mit Aufhängeloch
- Verpackung: mit Produktpass
- passend für 4081000, 4136000, 4137000, 4138000, 4139000, 4141000, 4146000, 4195000

Artikel Nr.	EAN	Bezeichnung
4153000	4006885... ...415300	1 Stahl-Lineal



- speziell zum Entfernen von Resten auf Glaskeramik-Kochfeldern
- zum Entfernen von Lack- und Farbresten
- Material: Metall
- Ausführung: 38 mm Klinge
- Verpackung: Blister auf Karte
- separates Zubehör: 4126000

Artikel Nr.	EAN	Bezeichnung
4183000	4006885... ...418301	1 Metall-Schaber

7.1 Schneidwerkzeuge



- zum Beseitigen von kleinen Unebenheiten auf glatten Flächen
- zum Ablösen von Aufklebern auf glatten Flächen
- zum Entfernen von Lack- und Farbresten
- Material: Kunststoff
- Ausführung: 61 mm Klinge
- Inklusive: 1 Klinge
- Verpackung: fixiert auf Karte
- separates Zubehör: 4173000, 4187000

Artikel Nr.	EAN	Bezeichnung
4193000	4006885... ...419308	1 Kunststoff-Schaber



- zum Besäumen von Umleimer-Kanten
- schneidet auch geformte Kanten sauber
- Verpackung: Blister auf Karte
- separates Zubehör: 4310000

Artikel Nr.	EAN	Bezeichnung
4300000	4006885... ...430006	1 Kantenschneider

7.2 Messwerkzeuge



- zum Messen, Anreißen und Zeichnen
- für Radien, Kreise und Topfscharniere
- wechselbarer Anschlag zum präzisen Arbeiten an Kanten und auf Flächen für beide Seiten des Werkstücks
- Material: Stahl
- Ausführung: Flachwinkel, Winkelmessskala, Parallelanreißer, Anreißschablone
- Anschlagwinkel 90°
- Raster 32 mm
- Verpackung: Banderole

Artikel Nr.	EAN	Bezeichnung	Schenkellänge
5205000	...520509	1 Universalwinkel	200 x 300 mm
5206000	...520608	1 Universalwinkel	280 x 500 mm

8.1 Laminat und Vinyl verlegen



8.1 Laminat und Vinyl verlegen

Kürzen

Die komfortable Lösung für umfangreiche Verlegearbeiten von Laminat & Vinyl
1 VLC 800 - Vinyl- und Laminatschneider



- zum schnellen, sicheren Schneiden aller Laminatarten (auch mit integrierter Trittschall-dämmung) bis 11 mm Stärke und 465 mm Breite
- für selbstklebende- und Klickvinylpaneele und Vinylfliesen bis 6 mm Stärke und 465 mm Breite
- zum Schneiden von flexiblem 2 - 4 mm dünnen Vinyl durch verstellbaren Schneidspalt
- für präzise 90°- Schnitte mit Anschlag
- für Winkelschnitte von 0°-180°
- zum Schneiden von Paneelen in Längsrichtung
- beschichtete Klinge für leichtgängiges Kürzen von selbstklebender Vinylpaneele
- praktischer Längsanschlag für 55 mm breite Streifenzuschnitte, kann links und rechts montiert werden
- inkl. Niederhalter-Funktion für leichtgängiges und komfortables Kürzen von extra breiten Paneelen
- mit Materialauflage zur Abstützung der Paneele
- schnelles, sicheres Schneiden dank spezieller Klingengeometrie
- sauberes Schnittbild der Dekorseite
- sichere Fixierung des Werkstücks beim ersten Klingenkontakt durch gezahnte Schneidleisten
- sicherer Stand durch rutschhemmende Fußpuffer
- staub- und geräuscharmes Arbeiten
- leicht und stabil dank hochwertiger Aluminiumausführung
- Verpackung: Umkarton

Artikel Nr.	EAN	Bezeichnung	Produktmaß	Gewicht
6939000	4006885... ...693906	1 VLC 800 - Vinyl- und Laminatschneider	661 x 211 x 197 mm	3,5 kg

8.1 Laminat und Vinyl verlegen



LC 600 - Laminatschneider

Für Standard-Verlegearbeiten von Laminat

- zum sicheren Schneiden aller Laminatarten (auch mit integrierter Trittschalldämmung) bis 11 mm Stärke und 465 mm Breite
- für präzise 90°- Schnitte mit Anschlag
- für Winkelschnitte von 0°-180°
- zum Schneiden von Paneelen in Längsrichtung
- ermöglicht präzise unbegrenzte Längsschnitte dank verzahnter Schneidleisten
- sauberes Schnittbild der Dekorseite
- sichere Fixierung des Werkstücks beim ersten Klingenkontakt durch gezahnte Schneidleisten
- schnelles, sicheres Schneiden dank spezieller Klingengeometrie
- staub- und geräuscharmes Arbeiten
- leicht und stabil dank hochwertiger Aluminiumausführung
- stabiler Stand durch rutschhemmende Fußpuffer
- Verpackung: Umkarton

Artikel Nr.	EAN	Bezeichnung	Produktmaß	Gewicht
6937000	4006885... ...693708	1 LC 600 - Laminatschneider	636 x 201 x 186 mm	2 kg



LC 100 - Laminatschneider

Für einfache Verlegearbeiten von Laminat

- ideal zur Durchführung einfacher Laminat-Verlege-Projekte
- zum schnellen und sauberen Schneiden von Laminat bis 8 mm Stärke und 210 mm Breite
- für 90°-Schnitte mit Anschlag
- Alternative zum Einsatz elektrischer Maschinen, wie Kapp- oder Stichsägen
- schnelle, sichere Schnitte
- staub- und geräuscharmes Arbeiten
- leichtes Schneiden dank spezieller Klingengeometrie
- stabiler Stand durch rutschhemmende Fußpuffer
- Verpackung: Umkarton

Artikel Nr.	EAN	Bezeichnung	Produktmaß	Gewicht
6933000	4006885... ...693302	1 LC 100 - Laminatschneider	580 x 203 x 177 mm	1,7 kg

8.1 Laminat und Vinyl verlegen

Verlegen

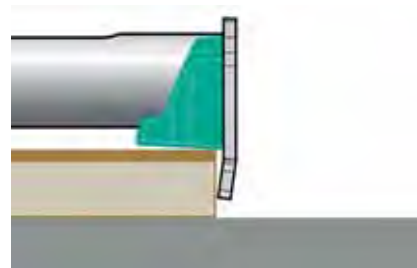

3-in-1-Funktion:

- zum fugenfreien Verbinden von Laminat und Parkett ohne Hammer, Schlagholz und Zugeisen
- zum Verbinden der wandangrenzenden Paneele mit der bereits verlegten Fläche
- in Zug- oder Druckrichtung einsetzbar
- ersetzt Hammer, Schlagholz und Zugeisen
- reduziert die Fehlerquote auf null: Verletzungen und Beschädigungen mit dem Hammer sind ausgeschlossen
- vereint Kraft und Kontrolle in einem sicheren und ergonomischen Produkt
- für Paneele ab 7 mm Stärke
- Verpackung: fixiert auf Karte



Artikel Nr.	EAN	Bezeichnung	Produktmaß	Gewicht
6945000	4006885... ...694507	1 Hammer-Zugeisen	170 x 80 x 410 mm	1,53 kg



großflächige Filzunterseite ermöglicht eine schonende Anwendung

- zum Positionieren von Laminatreihen
- hauptsächlicher Einsatz an den Enden des Raumes, z. B. um eine Reihe Laminat unter die Tüorzarge zu schieben
- Profi-Ausführung mit großer Anlagefläche und Hebelfunktion
- großflächige Filzunterseite ermöglicht eine schonende Anwendung
- Verpackung: lose



Artikel Nr.	EAN	Bezeichnung	Ausführung	Produktmaß
6928000	4006885... ...692800	1 Profi-Zugeisen	mit Amboss und Schonunterlage	450 x 38 x 9 mm

8.1 Laminat und Vinyl verlegen



- zum Positionieren von Laminatreihen
- hauptsächlicher Einsatz an den Enden des Raumes, z. B. um eine Reihe Laminat unter die Türzarge zu schieben
- mit 3 Filzgleitern auf der Unterseite für eine schonende Anwendung
- Verpackung: lose



Artikel Nr.	EAN	Bezeichnung	Ausführung	Produktmaß
6927000	4006885... ...692701	1 Zugeisen	konisch zulaufend	310 x 15 x 25 mm



- zum Positionieren und Einrücken von Laminat- und Parkett-Paneelen für fugenfreie Verbindungen
- ideal für umfangreiche Verlegearbeiten in mehreren Räumen
- für Laminat, Parkett, Vinylboden, Holzbodenbelag
- Long-Life-Ausführung durch Schutzleiste aus Aluminium
- optimale Kraftüberleitung des Hammerschlags durch konvexe Wölbung der Aluleiste
- durch spezielle Form schonend für Nut bzw. Feder
- für jede Laminatstärke geeignet – 5, 10, 15 mm
- Material: Holz mit Aluminiumschiene
- Verpackung: lose



Artikel Nr.	EAN	Bezeichnung	Produktmaß	Gewicht
6947000	4006885... ...694705	1 Schlagholz "Profi"	62 x 24 x 281 mm	0,308 kg



- zum Positionieren und stirnseitigem Einrücken von Laminat
- durch spezielle Form schonend für Nut bzw. Feder
- Verpackung: lose



Artikel Nr.	EAN	Bezeichnung	Produktmaß
6929000	4006885... ...692909	1 Schlagholz	300 x 27 x 50 mm

8.1 Laminat und Vinyl verlegen



2-in-1-Funktion:

- als Abstandshalter zum Einrichten einer Dehnungsfuge bei der Verlegung von Laminat oder Parkett
- als Keil beim Setzen von Fenstern oder Türen
- durch eine Einrastfunktion können 2 oder mehrere Keile in beide Richtungen zusammengesteckt werden
- Steckverbindung ermöglicht Keil- oder Blockform
- perfekt für Dehnungsfugen, die bis zu oder größer als 10 mm sein müssen
- halten fest zusammen und ersparen häufiges Wiedereinrichten
- Material: Kunststoff
- Verpackung: Polybeutel an Karte



Artikel Nr.	EAN	Bezeichnung	Produktmaß
6946000	4006885... ...694606	30 Universal-Keile	35 x 6 x 60 mm



- für Holz, Tischlerplatten, kunststoffbeschichtete Spanplatten, Fußleisten
- Material: HCS
- Zahnform: geschränkt und geschliffen
- Zahnabstand: 1,7 mm
- Zähne-Ausführung: spitzverzahnt
- verzahnte Länge: 300 mm
- zum Schneiden von max. 73 mm dickem Material
- Ergänzende Produkte: 6948000



Artikel Nr.	EAN	Bezeichnung	Schnittbreite	Produktmaß	Gewicht
6950000	4006885... ...695009	1 Handsäge	1,2 mm	95 x 410 x 45 mm	0,34 kg

8.1 Laminat und Vinyl verlegen



mit abgewinkeltem und drehbarem Griff

Die Handsäge ermöglicht das einfache Kürzen von Türzargen, ideal z. B. für saubere Abschlüsse bei neu verlegten Böden.



- der abgewinkelte Griff sorgt selbst in Bodennähe für genügend Schneidfähigkeit
- der um 180° schwenkbare Griff ermöglicht in jeder Position ein sicheres Führen und den Einsatz sowohl für Rechts- und Linkshänder
- Verpackung: Banderole

Artikel Nr.	EAN	Bezeichnung	Produktmaß
6925000	4006885... ...692503	1 Handsäge	90 x 390 x 45 mm



Universelles Standardmodell für Heimwerkerarbeiten im Knien



- hochwertige Allround-Knieschoner für Verlegearbeiten und andere kniende Tätigkeiten
- dank farbloser Schutzkappe sowohl für raue als auch für empfindliche Untergründe geeignet
- gelenkschonende Dämpfung durch elastische Geleinlagen
- hoher Tragekomfort und Bewegungsfreiheit durch ergonomische Ein-Band-Halterung
- mit Klettverschluss für alle Körpergrößen
- gemäß DIN EN 14404

Artikel Nr.	EAN	Bezeichnung
4860000	4006885... ...486003	1 Paar Komfort-Knieschoner



Die preisattraktive Grundausstattung zum Laminatverlegen.



- für Laminat, Parkett, Kork
- Inhalt:
 - 1 Zugeisen
 - 1 Schlagholz
 - 20 Abstandskeile, Kunststoff
- Verpackung: Doppelblister

Artikel Nr.	EAN	Bezeichnung
6931000	4006885... ...693104	1 Verlege-Set

8.1 Laminat und Vinyl verlegen

Messen



- 2-in-1-Funktion: Schmiege und Schneidlade in einem Produkt
- zum Sägen exakter Gehrungen
- zum Messen und Abnehmen von Winkeln von 85° – 180°
- automatische, fehlerfreie Übertragung des korrekten Winkels auf die Säge, dank integrierter Führungspins für die Handsäge (Gehrung)
- komfortables Messen und Abnehmen von Raumwinkeln
- besonders altbautauglich dank der stufenloser Einstellung von 85° – 180°
- macht das Tüfteln beim Übertragen des richtigen Winkels auf die Säge überflüssig
- Verpackung: fixiert auf Karte



Artikel Nr.	EAN	Bezeichnung	max. Höhe Fußleisten	Winkel	Produktmaß	Gewicht	Ergänzende Produkte
6948000	4006885... ...694804	1 Schmiege und Schneidlade	70 mm	85 - 180°	100 x 105 x 353 mm	0,6 kg	6950000
6948200	4006885... ...694828	1 Schmiege und Schneidlade	100 mm	85 - 180°	100 x 140 x 353 mm	0,66 kg	4024000



- ermöglicht das Abnehmen des Wandwinkels und ermittelt den Schnittwinkel
- automatische Anzeige des Schnittwinkels - ermöglicht das Einstellen aller Gehrungssägen und sorgt so für einen passgenauen Winkelschnitt
- integrierter Anschlagwinkel zum einfachen Anzeichnen von Winkeln
- Magnet für einfache und sichere Justage an der Säge
- Verpackung: Banderole



Artikel Nr.	EAN	Bezeichnung	Winkel	Produktmaß
6921000	4006885... ...692107	1 Winkelschmiege	30 - 180°	50 x 345 x 70 mm

8.1 Laminat und Vinyl verlegen



Die Konturenlehre ermöglicht das einfache Abtasten und Übertragen von Schnittverläufen auf das zu bearbeitende Material.

- Übertragung von Ecken und Konturen - einfach und genau
- ideal für genaues Einpassen von Laminat, beispielsweise bei Heizungsrohren
- mit Klemmhebel zum Fixieren der Abtaster - kein Verschieben der Kontur
- robuste Kunststoff-Ausführung
- Konturenbreite max. 130 mm, Konturentiefe max. 30 mm
- Verpackung: Blister auf Karte

Artikel Nr.	EAN	Bezeichnung	Produktmaß	Gewicht
6949000	4006885... ...694903	1 Konturenlehre	180 x 20 x 105 mm	0,2 kg



Der Laminat-Einpasser ermöglicht das schnelle und einfache Übertragen des Wandverlaufs - so gelingt das exakte Einpassen des letzten Brettes.

- einstellbar auf Brettbreiten bis 235 mm
- verschiedene Abmessungen sind auf der Schiene einstellbar
- Verpackung: fixiert auf Karte



Artikel Nr.	EAN	Bezeichnung	Produktmaß
6922000	4006885... ...692206	1 Laminat-Einpasser	295 x 45 x 80 mm

8.2 Gipskartonplatten verarbeiten



8.2 Gipskartonplatten verarbeiten

Ständerwerk setzen



- Gerade - und Kurvenschnitte
- Hebelübertragung
- Mikroverzahnung für ein besseres Schnittergebnis - erleichtert insbesondere den Anschnitt an glatten Blechen
- Verschuß-Mechanismus mit Ein-Hand-Öffnung
- die Griffe der Schere bestehen aus einem rutschhemmenden 2-Komponenten-Kunststoff
- in Kunststoffbox

Artikel Nr.	EAN	Bezeichnung	Produktmaß
4027000	4006885... ...402706	1 Blechschere	75 x 255 x 22 mm



- für C- und U-Metallprofile (max. 2 x 0,6 mm Stärke)
- schnelles und einfaches Verbinden von Stahl-Profilen
- zur dauerhaften Verbindung von zwei Ständer-Profilen
- minimaler Kraftaufwand durch optimale Hebelwirkung
- Verpackung: Schiebeblister

Artikel Nr.	EAN	Bezeichnung	Produktmaß
4029000	4006885... ...402904	1 Profil-Verbindungszange	95 x 270 x 36 mm

8.2 Gipskartonplatten verarbeiten

Zuschneiden



- zum Ritzen, Brechen und Schneiden von Gipskartonplatten in einem Durchlauf
- für exakte, geradeverlaufende Schnittkanten
- erspart mehrfaches Verschieben und Umdrehen der Gipskartonplatten
- komfortable Handhabung durch ergonomische Griffstellung
- einfacher Messerwechsel
- max. Schnittlänge 900 mm, max. Schnittlänge mit Verlängerung (Art. Nr. 4019000) 1900 mm
- Inklusive:
 - 1 Trapezklinge, 52 / 0,50 mm
 - 1 Hakenklinge, 51 / 0,50 mm
- Verpackung: Papp-Zuschnitt
- separates Zubehör: 4019000, 4185000, 4188000



Artikel Nr.	EAN	Bezeichnung
4014000	4006885... ...401402	1 Gipskarton-Schneider mit Schiene



- zur Verlängerung der Schiene des Gipskartonschneiders Art. Nr. 4014000
- max. Schnittlänge 1900 mm (Gipskartonschneider mit Schienen-Verlängerung)
- Verpackung: Papp-Zuschnitt
- passend für 4014000



Artikel Nr.	EAN	Bezeichnung
4019000	4006885... ...401907	1 Schienen-Verlängerung

8.2 Gipskartonplatten verarbeiten



- Schneid- und Markierungshilfe für präzise Winkel- und Parallelschnitte von Gipskartonplatten
- ersetzt das mühsame Berechnen und Übertragen von Winkeln und Maßen auf die Platte
- winkelgenaue Schnitte für exakte Fugen reduzieren anschließende Spachtel- und Schleifarbit
- langlebig durch korrosionsbeständige Oberfläche aus eloxiertem Aluminium
- max. Schnittlänge 1000 mm, max. Schnittbreite mit Parallelschneider 970 mm, Winkelschnitte von 0 - 180°
- Inklusive:
 - 1 Parallel- und Streifenschneider
 - 1 Trapezklinge, 52 / 0,50 mm
- Verpackung: Papp-Zuschnitt
- separates Zubehör: 4185000

Artikel Nr.	EAN	Bezeichnung
4008000	...400801	1 T-Schiene mit Parallelschneider



- für Gipskartonplatten
- Schneid- und Markierungshilfe für schmale/breite Streifen sowie kreisförmige Ausschnitte
- Anritzen / Anzeichnen der Gipskartonplatte mit dem Schneidrad oder dem beigefügten Bleistift
- stufenlos verstellbar
- mit Zirkelfunktion
- max. Streifen 600 mm, max. Kreisradius 650 mm
- Verpackung: Doppelblister

Artikel Nr.	EAN	Bezeichnung	Produktmaß
4030000	...403000	1 Streifenschneider	180 x 735 x 95 mm

8.2 Gipskartonplatten verarbeiten



- für perfekt angeschrägte Stirnkanten im 35 °-Winkel
- für saubere Übergänge zwischen zwei Gipskartonplatten
- geeignet für die Plattenstärken 9,5 und 12,5 mm
- präzise Schnittkante in einem Durchgang durch Dreifachklinge
- kontrolliertes und sicheres Arbeiten vom ersten bis zum letzten Millimeter
- ermöglicht im Anschluss material- und zeitschonendes Verspachteln
- Inklusive: 3 Trapezklingen, 52 / 0,50 mm
- Verpackung: fixiert auf Karte
- separates Zubehör: 4185000



Artikel Nr.	EAN	Bezeichnung
4009000	...400900	1 3-fach Kantenhobel



- zur effektiven Nachbearbeitung von Flächen und Kanten auf Gipskarton und Holz
- breite Raspelfläche von 150 x 57 mm
- ergonomisches Arbeiten mit nur einer Hand
- stabiles Kunststoffgehäuse
- Verpackung: fixiert auf Karte
- separates Zubehör: 4039000



Artikel Nr.	EAN	Bezeichnung
4013000	...401303	1 Blockhobel



- passend für 4013000

Artikel Nr.	EAN	Bezeichnung	Produktmaß
4039000	...403901	1 Raspelplatte	150 x 57 mm

8.2 Gipskartonplatten verarbeiten



- zum Abschrägen von Kanten und Entfernen von Übergängen
- 2-Komponenten-Handgriff mit weicher Zone für komfortable und sichere Anwendung
- auswechselbare Raspelplatte
- Verpackung: Faltschachtel

Artikel Nr.	EAN	Bezeichnung	Produktmaß
4026000	4006885... ...402607	1 Kantenhobel	57 x 258 x 94 mm



- für wolcraft Kantenhobel Art. Nr. 4025000, 4026000

Artikel Nr.	EAN	Bezeichnung	Produktmaß
4041000	4006885... ...404106	1 Raspelplatte	250 x 57 mm



- zum Sägen von Gipskarton, Kunststoff und Holz
- ideal zum Einpassen von Türausschnitten im Trockenbau
- vielseitig einsetzbar dank 350 mm Blattlänge und konisch geschliffener und gehärteter Zahnspitzen
- langlebiger, schlagfester Kunststoff-Handgriff
- Material: HCS
- Zahnabstand: 3,6 mm
- Verpackung: Banderole
- Ergänzende Produkte: 6948200

Artikel Nr.	EAN	Bezeichnung	Schnittbreite	Gewicht
4024000	4006885... ...402409	1 Fuchsschwanz	1,5 mm	0,27 kg

8.2 Gipskartonplatten verarbeiten



- für Ausschnitte in Gipskartonplatten
- 2-Komponenten-Handgriff mit weicher Zone für komfortable und sichere Anwendung
- aus dem Vollen geschliffene Schneidzähne für leichten Anschnitt und schnelles Schnittergebnis
- induktiv gehärtete Zähne für lange Standzeit
- geschliffene Klingenspitze für Einstich-Schnitte
- Verpackung: Doppelblister

Artikel Nr.	EAN 4006885...	Bezeichnung	Produktmaß
4033000	...403307	1 Hand-Stichsäge	45 x 318 x 30 mm



- zum Sägen von Aussparungen und Freiformen in Plattenmaterial
- ideal für den Einsatz an Trockenbauwänden
- 5 mm Ø ermöglicht das Sägen von kleinen Radien
- mit dem Zweikomponentengriff gut zu führen
- Verpackung: Doppelblister

Artikel Nr.	EAN 4006885...	Bezeichnung	Arbeitslänge	Ø	Länge
4031000	...403109	1 Bohrsäge	175 mm	ø 5 mm	275 mm

Positionieren - Halten - Fixieren



- unentbehrlich für größere Platten und Ein-Mann-Montagen an Decken und Schrägen
- max. Belastung 30 kg
- teleskopisch von 1,6 bis 2,9 m, grobe Einstellung über Innenrohr - feinere Verstellung mit Pumpenmechanik
- Verpackung: Aufkleber

Artikel Nr.	EAN 4006885...	Bezeichnung	Produktmaß
4042000	...404205	1 Deckenstütze	205 x 80 mm

8.2 Gipskartonplatten verarbeiten



- nützlicher Helfer um Gipskartonplatten an der Wand anzuheben und mit dem integrierten Haken zusammen zu schieben
- solide Metallausführung mit breiter Auflagefläche
- Ausführung: mit Zughaken
- Verpackung: Aufkleber

Artikel Nr.	EAN	Bezeichnung	Produktmaß
4045000	4006885... ...404502	1 Plattenlifter	75 x 215 x 65 mm



Die praktischen Werkzeuge und Klammern ermöglichen eine kraftsparende, leichte und sichere Montage an Wänden, Decken und insbesondere an Schrägen. Die Fixierklammer und die Befestigungskreuze werden nach der finalen Verschraubung wieder entfernt und können für weitere Platten genutzt werden.



- zum Fixieren von bis zu zwei Gipskartonplatten an Decken und Wandschrägen und anschließendem Verschrauben
- für sichere und präzise Montage
- für die Montage von Gipskartonplatten mit nur einer Person
- ersetzt ein bis zwei haltende Hände
- ermöglicht kraftschonendes und sicheres Arbeiten
- mehrfach wiederverwendbar
- Inhalt:
 - 1 Fixierklammer, Metall
 - 3 Befestigungskreuze, Kunststoff
 - 1 Bit, Pozidriv PZ 2
 - 3 Holzschrauben, 4 x 60 mm
- Verpackung: Schiebelblistier

Artikel Nr.	EAN	Bezeichnung
4040000	4006885... ...404007	1 Fixier-Set

Verschrauben



- Kunststoffkappe mit "Durchblick" auf den Bit und die Schraube
- Schraubtiefe einstellbar
- Ausführung: mit Magnet und Tiefenanschlag
- Inklusive: 1 Bit, Phillips PH 2
- Verpackung: Blister auf Karte
- separates Zubehör: 1331000, 1527000

Artikel Nr.	EAN	Bezeichnung	Aufnahme	Länge
4055000	4006885... ...405509	1 Schraubvorsatz	6,3 mm (1/4") Sechskant-Aufnahme	65 mm

8.2 Gipskartonplatten verarbeiten

Übergänge verspachteln



- mit Kunststoff-Heft und flexiblen Stahlblatt
- speziell geformte Kanten der Klinge, um auch Spachtelreste aus den Ecken des Gipsbechers zu entnehmen
- Verpackung: Aufkleber

Artikel Nr.	EAN	Bezeichnung	Ausführung	Produktmaß
4046000	4006885... ...404601	1 Spachtel	50 mm Blatt	50 x 194 x 20 mm



speziell geformte Kanten der Klinge, um auch Spachtelreste aus den Ecken des Gipsbechers zu entnehmen

- 2-Komponenten-Griff mit Weichzone
- speziell geformte Kanten der Klinge, um auch Spachtelreste aus den Ecken des Gipsbechers zu entnehmen
- flexibles Stahlblatt
- rostfrei
- Verpackung: Aufkleber

Artikel Nr.	EAN	Bezeichnung	Ausführung	Produktmaß
4051000	4006885... ...405103	1 Profi-Spachtel	50 mm Blatt	50 x 210 x 25 mm



- 2-Komponenten-Griff mit Weichzone
- flexibles Stahlblatt
- rostfrei
- Inklusive: 1 Bit PH 2 zum Anziehen der Schrauben
- Verpackung: Aufkleber

Artikel Nr.	EAN	Bezeichnung	Ausführung	Produktmaß
4047000	4006885... ...404700	1 Profi-Breitspachtel	150 mm Klinge	150 x 255 x 29 mm



- für professionelles Verspachteln und hochwertige Fugen
- effektiv und komfortabel in der Fläche dank extra breitem Blatt
- flexibles Blatt aus rostfreiem Stahl
- leicht zu reinigender Griff
- Aufnahme aus stabilem Aluminium-Strangpressprofil
- Verpackung: lose

Artikel Nr.	EAN	Bezeichnung	Ausführung
4062000	4006885... ...406209	1 Flächenspachtel	200 mm Blatt
4063000	...406308	1 Flächenspachtel	250 mm Blatt

8.2 Gipskartonplatten verarbeiten



- zum professionellen Verspachteln von Übergängen und Fugen
- ideal für den Trockenbau
- Stahlblatt 300 x 130 mm
- breiter Materialauftrag durch großes, rostunempfindliches Edelstahlblatt
- gute Stabilität durch langen Steg
- ergonomischer Zweikomponentengriff für komfortable Führung
- leicht zu reinigen
- Verpackung: lose

Artikel Nr.	EAN	Bezeichnung
4043000	...404304	1 Glättetelle



- zum Einbringen selbstangerührter Fugenmasse in Ecken und schwer erreichbare Stellen
- revisionsfreundliche Alternative zu Kartuschenacryl
- schützt Fugenmasse vor Austrocknung, ermöglicht spätere Verwendung
- Volumen: 310 ml
- Verpackung: Polybeutel an Karte

Artikel Nr.	EAN	Bezeichnung	Produktmaß
4044000	...404403	3 Leerkartuschen	49 x 230 x 49 mm

8.2 Gipskartonplatten verarbeiten

Schleifen



- für Haft-Gitterleinen
- zum effizienten Schleifen von Gipskarton an Wänden und Decken
- ermöglicht staubfernes Arbeiten mit optionalem Teleskopstiel
- stabil auf der Fläche für einen kontinuierlichen, schnellen Schleifprozess
- klappt nicht um
- schneller Wechsel des Schleifmittels dank Klettfunktion
- Inklusive:
 - 1 Haft-Gitterleinen Silizium-Karbid, Korn 120
 - 1 Deckenhalter
- Verpackung: Papp-Zuschnitt
- separates Zubehör: 2287000, 2288000, 4012000, 5617000

10

Artikel Nr.	EAN	Bezeichnung	Ø
4052000	4006885... ...405202	1 Rundscheifer	ø 225 mm



- mit Reduzierstück - auch verwendbar für Farbwalzen
- ausziehbar von 1,2 bis 2 m
- Verpackung: Aufkleber
- passend für 4052000

Artikel Nr.	EAN	Bezeichnung
4012000	4006885... ...401204	1 Teleskopstiel

8.2 Gipskartonplatten verarbeiten



- speziell für Gitterleinen Größe 115 x 280 mm
- 2-Komponenten-Griff mit Weichzone
- gezahnte Halter für sichere und konstante Befestigung des Schleifmittels
- Inklusive: 1 Gitterleinen, Korn 120, 115 x 280 mm
- Verpackung: Papp-Zuschnitt
- separates Zubehör: 1988000, 1996000, 4057000, 4058000, 8406600



Artikel Nr.	EAN	Bezeichnung	Produktmaß
4056000	...405608	1 Handschleifer	105 x 218 x 90 mm



- Inhalt:
 - 1 Absaugplatte
 - 1 Spiralschlauch, 3 m
 - 1 Staubsaugeradapter, mit Zuluftregulierung
- Verpackung: Faltschachtel
- passend für 4056000



Artikel Nr.	EAN	Bezeichnung
4057000	...405707	1 Zubehör-Set



- mit Reduzierstück - auch verwendbar für Farbwalzen
- ausziehbar von 1,2 bis 2 m
- Inklusive: 1 Deckenhalter
- Verpackung: Aufkleber
- passend für 4056000

Artikel Nr.	EAN	Bezeichnung
4058000	...405806	1 Teleskopstiel

8.2 Gipskartonplatten verarbeiten



- zum Glätten von Übergangsnähten
- zum Brechen von Kanten bei Gipskartonplatten, Gipsfaserplatten, Porenbeton etc...
- Inhalt:
 - 1 Klemmgriff
 - 4 Gitterleinen, Korn 120, 220, 280 x 115 mm
- Verpackung: Papp-Zuschnitt
- separates Zubehör: 1988000, 1996000, 8406600

Artikel Nr.	EAN	Bezeichnung	Produktmaß
8722000	4006885... ...872202	1 Handschleifer-Set	110 x 232 x 80 mm

Installation



- zur präzisen Positionsbestimmung von Hohlwand Dosenbohrungen
- für alle gängigen Steckdosenkombinationen geeignet
- exaktes Ausloten dank horizontaler und vertikaler Libellen
- zum unkomplizierten Setzen von Markierungspunkten für die genormten Abstände (57, 71 und 91 mm)
- integrierte Skala zum Messen von Abständen, z. B. zwischen Schalter und Türrahmen
- Verpackung: fixiert auf Karte
- Ergänzende Produkte: 2157000, 2158000, 3777000

Artikel Nr.	EAN	Bezeichnung	Produktmaß
4050000	4006885... ...405004	1 Schablone	50 x 185 x 15 mm

8.2 Gipskartonplatten verarbeiten

Zubehör



Schmutzschleuse - weist den Schmutz in seine Schranken!

- passend für nahezu jeden Türdurchgang
- für Staub im Arbeitsbereich festzuhalten
- Inhalt:
 - 1 extra starke (100µm) Baufolie, 2,20 x 1,25 m
 - 1 selbstklebender Reißverschluss ermöglicht einen flexiblen und wiederverschließbaren Ein- und Ausgang
 - 1 Kraftklebeband für eine perfekte Abdichtung des Durchganges und ein rückstandsarmes Entfernen
- Verpackung: Polybeutel wiederverschließbar

Artikel Nr.	EAN	Bezeichnung	Produktmaß
4005000	...400504	1 Tape & Zip Door	1.250 x 2.200 mm

8.3 Brennholz



8.3 Brennholz

robust & stabil
1 Sägebock



Mit zwei bzw. drei Schnitten eine ganze Schubkarre voll Holz sägen, ohne die Säge abzustellen.

- sehr schnell - eine Schubkarre voll Holz
- standsicher durch breite Füße und 26 mm Rundrohr
- mit Auswurfsicherung
- Holzbretter zur Kettenschonung
- auch für einzelne Holzstücke geeignet
- zusammenklappbar zur platzsparenden Aufbewahrung
- Verpackung: Umkarton
- Ergänzende Produkte: 2175000

Technische Daten

Anwendung: schnelles und sicheres Sägen von 1 m Holzstücken
 max. Belastung: 150 kg
 Allgemeines: Sägemarkierungen bei 25, 50 und 75 cm (für 25 cm Holzscheite) und 33 und 66 cm (für 33 cm Scheite)
 Abmessungen aufgebaut: 700 x 1.120 x 675 mm
 Abmessungen geklappt: 1.320 x 1.120 x 115 mm

Artikel Nr.	EAN	Bezeichnung	Gewicht
5121000	4006885...512108	1 Sägebock	10,5 kg

8.3 Brennholz

mobil & kompakt

1 SB 60 - Sägebock



- schnelles, sicheres Sägen von 1 m breiten Holzscheiten auf eine Länge von 25 bzw. 33 cm
- Auswurfsicherung verhindert das gefährliche Entgegenschleudern von Holzstücken
- schneller Auf- und Abbau dank praktischem Klappmechanismus
- mobiles Produkt mit geringem Eigengewicht, aber mit sehr hoher Standfestigkeit
- Buchenbretter im Arbeitsbereich verzeihen versehentliches Versägen
- Verpackung: Umkarton

Technische Daten

max. Belastung: 100 kg
 Abmessungen aufgebaut: 540 x 1.000 x 600 mm
 Abmessungen geklappt: 540 x 1.100 x 230 mm

Artikel Nr.	EAN	Bezeichnung	Gewicht
5119000	4006885... ...511903	1 SB 60 - Sägebock	4,6 kg

8.3 Brennholz



- zum Lagern von 25 - 50 cm Scheitholz
- passt sich dank seiner Modularität perfekt an jede Gegebenheit an
- vier Erweiterungselemente von je 425 mm ermöglichen den Aufbau in unterschiedlichen Höhen und Breiten
- schneller werkzeugloser Auf- und Abbau
- 5 Kunststoff-Abstandshalter sorgen für eine optimale Belüftung des Holzes von unten
- ideal für den Außenbereich
- kann bis 1,4 m hoch oder 3,2 m breit beladen werden, für max. 1,6 m³ Holz
- Verpackung: Umkarton
- Abmessungen aufgebaut: 1.766 - 3.241 x 1.036 - 1.460 x 256 mm



Artikel Nr.	EAN	Bezeichnung	Gewicht
5125000	...512504	1 Stapelhilfe Modular XXL	8 kg



Die praktische Stapelhilfe zum Lagern von Holz kann individuell an die Gegebenheiten angepasst werden.

- zum Lagern von 25 - 50 cm Scheitholz
- vier Kunststoff-Abstandshalter sorgen für eine optimale Belüftung des Holzes von unten
- ideal für den Außenbereich
- mit wenigen, einfachen Handgriffen von 1,72 m auf 2,34 m ausziehbar
- kann bis 1,0 m hoch und 2,34 m breit beladen werden, für max. 1,17 m³ Holz
- Verpackung: Umkarton
- Abmessungen aufgebaut: 1.720 - 2.340 x 1.045 x 310 mm



Artikel Nr.	EAN	Bezeichnung	Gewicht
5122000	...512207	1 Stapelhilfe	7,5 kg

8.3 Brennholz



- zum langjährigen Abdecken des zu trocknenden Brennholzes
- extra starke Abdeckplane (210 g/m²)
- Randverstärkung
- wasserfest
- reißfest
- UV-stabil
- Material: Bändchengewebe
- Alu-Ösen ca. alle 50 cm
- Verpackung: Polybeutel wiederverschließbar

Artikel Nr.	EAN	Bezeichnung	Produktmaß	Gewicht
5124000	...512405	1 Holz-Abdeckplane	6.000 x 1.500 mm	1,7 kg



- ermittelt schnell und einfach, welche Holzfeuchte in Prozent vorhanden ist
- die zwei Prüfnadeln werden in die Holzoberfläche gedrückt und auf der LCD-Anzeige erscheint der Prozentsatz der Restfeuchte
- Ausführung: mit LCD-Anzeige
- Meßbereich: 10 - 40 %
- Inklusive: 1 Blockbatterie 9 V
- Verpackung: Schiebeblister



Artikel Nr.	EAN	Bezeichnung	Produktmaß	Gewicht
8732500	...873254	1 Holzfeuchte-Messgerät	69 x 127 x 28 mm	0,12 kg

8.4 Herstellen von elastischen Dehnungsfugen



8.4 Herstellen von elastischen Dehnungsfugen

1 MG 600 PRO - Mechanische Kartuschenpresse



- passend für alle 310 ml Kartuschen (Ø 50 x 225 mm)
- für Silikon, Acryl, Kleber, Bitumen, zähe Dichtstoffe, Fugenmortel
- Profi-Ausführung - besonders geeignet zum Verarbeiten von zähen Klebern und Dichtstoffen
- erzeugt besonders hohen Auspressdruck durch spezielle Vorschubmechanik und gehärtete Druckstange
- ergonomischer Aufbau und optimales Übersetzungsverhältnis für ermüdungsfreies Arbeiten
- leichter Kartuschenwechsel
- Auspressdruck 250 kg
- Verpackung: Papp-Zuschnitt

Artikel Nr.	EAN	Bezeichnung	Produktmaß	Gewicht
4356000	4006885... ...435605	1 MG 600 PRO - Mechanische Kartuschenpresse	400 x 195 x 75 mm	0,785 kg

8.4 Herstellen von elastischen Dehnungsfugen



mit automatischer Tropf-Stopp-Funktion - verhindert das Nachlaufen des Materials



schnelle und einfache Kartuschenwechsel durch neu entwickelte Kartuschen-Arretierung

- zum Verarbeiten fast aller Materialien in 310 ml Kartuschen wie Silikon und Acryl
- robuste Ausführung aus glasfaserverstärktem Kunststoff
- ergonomische Griffgestaltung für ermüdungsfreies Arbeiten
- schnelle und einfache Kartuschenwechsel durch neu entwickelte Kartuschen-Arretierung
- mit automatischer Tropf-Stopp-Funktion - verhindert das Nachlaufen des Materials
- Verpackung: fixiert auf Karte



Artikel Nr.	EAN	Bezeichnung	Produktmaß	Gewicht
4355000	...435506	1 MG 300 - Mechanische Kartuschenpresse	360 x 195 x 90 mm	0,465 kg



- passend für alle 310 ml Kartuschen (Ø 50 x 225 mm)
- für Silikon, Acryl
- mit automatischer Tropf-Stopp-Funktion - verhindert das Nachlaufen des Materials
- ergonomische Griffgestaltung für ermüdungsfreies Arbeiten
- drehbare Griffhülse
- leichter Kartuschenwechsel
- robuste Ausführung aus glasfaserverstärktem Kunststoff
- Verpackung: lose

Artikel Nr.	EAN	Bezeichnung	Produktmaß	Gewicht
4352000	...435209	1 MG 200 ERGO - Mechanische Kartuschenpresse	350 x 175 x 65 mm	0,366 kg

8.4 Herstellen von elastischen Dehnungsfugen



- passend für alle 310 ml Kartuschen (Ø 50 x 225 mm)
- für Silikon, Acryl
- mit automatischer Tropf-Stopp-Funktion - verhindert das Nachlaufen des Materials
- leichter Kartuschenwechsel
- leicht und robust durch glasfaserverstärkten Kunststoff
- Verpackung: lose

Artikel Nr.	EAN	Bezeichnung	Produktmaß	Gewicht
4351000	4006885... ...435100	1 MG 100 - Mechanische Kartuschenpresse	350 x 175 x 65 mm	0,3 kg

Zubehör



- zum sicheren Öffnen von Kunststoffkartuschen
- zum Kürzen der Kartuschenspitze auf die gewünschte Länge und Winkel
- mit zwei Schneiden
- Verpackung: Schiebel blister

Artikel Nr.	EAN	Bezeichnung
4363000	4006885... ...436305	1 KM 100 - Kartuschenmesser



- für alle 280, 290, 300 und 310 ml Kunststoffkartuschen (Grobgewinde)
- verschließbare Kartuschenspitze
- verzögert das Austrocknen des Kartuscheninhalts
- Verpackung: Polybeutel an Karte

Artikel Nr.	EAN	Bezeichnung	Höhe
4365000	4006885... ...436503	4 Kartuschenspitzen mit Verschlusskappen	120 mm

8.4 Herstellen von elastischen Dehnungsfugen



- für alle 280, 290, 300 und 310 ml Kunststoffkartuschen (Grobgewinde)
- drehbar im Winkel von 0 - 90° für Arbeiten an schwer zugänglichen Stellen
- Verpackung: Polybeutel an Karte

Artikel Nr.	EAN	Bezeichnung
4366000	4006885... ...436602	2 Gelenkkartuschenspitzen



- für Silikon, Acryl
- für saubere und glatte Fugen
- einfach zu reinigen
- für die gängigsten Kanten und Radien
- 45° Kantenprofil: 6 - 8 - 10 - 12 - 15 mm Breite, Rundprofil: R 7 - 10,5 - 14,5 mm
- Verpackung: Schiebeblister

Artikel Nr.	EAN	Bezeichnung
4369000	4006885... ...436909	4 SP 100 - Fugenglätter



Preisgünstiges Komplett-Set für die Erneuerung alter, unansehnlicher oder verschimmelter Fugen.

- Fugenmesser zum schnellen, einfachen Entfernen alter Silikon- oder Acrylfugen
- Fugenglätter zum schnellen, exakten Abziehen der neuen Fugenfüllung
- Inhalt:
 - 1 Fugenglätter
 - 1 Fugenmesser
 - 4 Abziehprofile, rund: \varnothing 8 + 12 mm, schräg: 5 + 10 mm
- Verpackung: Blister auf Karte

Artikel Nr.	EAN	Bezeichnung
4364000	4006885... ...436404	1 Fugen-Reparatur-Set

8.4 Herstellen von elastischen Dehnungsfugen



- zur Hinterfüllung von zu tiefen Anschluss- und Dehnungsfugen vor dem Abdichten mit elastischen Dichtstoffen
- hohe Elastizität
- wasserfest
- verhindert Dreiflankenhaftung
- spart Dichtstoff
- Material: Polyethylen-Schaum (PE)
- Verpackung: Polybeutel an Karte

Artikel Nr.	EAN 4006885...	Bezeichnung	Ø	Allgemeines	Länge
4360000	...436008	1 Fugenfüllprofil	ø 10 mm	für Fugenbreiten von 5 - 8 mm	6 m
4361000	...436107	1 Fugenfüllprofil	ø 15 mm	für Fugenbreiten von 8 - 12 mm	6 m
4362000	...436206	1 Fugenfüllprofil	ø 20 mm	für Fugenbreiten von 12 - 16 mm	6 m



8.5 Holz-Terrassenbau

Unterkonstruktion



Die konstruktive Holzschutzmaßnahme

Die Auflagepads dienen als konstruktiver Holzschutz und verlängern die Lebensdauer der Terrasse.

- dienen als Auflagepunkte für die Unterkonstruktion
- die Pads schaffen einen Abstand zwischen Fundament und Unterkonstruktion
- verhindern dadurch Staunässe und vorzeitiges Verrotten des Holzes
- Verpackung: Kunststoff-Zuschnitt

Artikel Nr.	EAN	Bezeichnung	Produktmaß
6987000	4006885... ...698703	20 Auflagepads	90 x 10 x 90 mm

Dielen ausrichten



Die Montagezwinde ist unverzichtbar für das schnelle und exakte Ausrichten der Terrassendielen.

- richtet die Dielen exakt aus, bis sie verschraubt werden
- für Terrassendielen bis zu 20 cm Breite
- garantiert zusammen mit den Abstandshaltern ein sauberes und gleichmäßiges Verlegebild der Terrasse
- Inklusive: 2 Spannbacken, für die Verwendung der Montagezwinde als Einhandzwinde
- Verpackung: Kunststoff-Zuschnitt



Artikel Nr.	EAN	Bezeichnung	Spannkraft	Spannweite
6985000	4006885... ...698505	1 Montagezwinde	120 kg	450 mm

8.5 Holz-Terrassenbau



- für gleichmäßige Abstände zwischen den Terrassendielen
- für Dehnungsfugen von 6 und 8 mm
- garantiert zusammen mit der Montagezwinde ein sauberes und gleichmäßiges Verlegebild der Terrasse
- Verpackung: Polybeutel an Karte

Artikel Nr.	EAN	Bezeichnung	Produktmaß
6986000	4006885... ...698604	10 Abstandshalter	40 x 42 x 33 mm

Sichtbares Verschrauben



- Kunststoffkappe mit "Durchblick" auf den Bit und die Schraube
- Schraubtiefe einstellbar
- inkl. Edelstahl-TX Bit – verhindert das Rosten der Schraubenköpfe
- Inklusive: 1 Bit Edelstahl, Torx TX 25
- Verpackung: Doppelblister



Artikel Nr.	EAN	Bezeichnung	Ausführung
6961000	4006885... ...696105	1 Magnet-Bithalter	mit Magnet und Tiefenanschlag

8.5 Holz-Terrassenbau



Das Terrassenbohr-Set garantiert ein sauberes und gleichmäßiges Schraubbild.

- zum exakten Positionieren der Bohrlöcher auf der Terrassendiele
- zum präzisen Ausrichten der Bohrlöcher in einer Flucht
- wird einfach an den Schrauben der letzten Diele ausgerichtet
- einstellbar für Dielen von 100 - 145 mm Breite
- durch den Tiefenanschlag perfekt für Serienbohrungen, immer gleiche Bohr-/Senktiefe
- Inhalt:
 - 1 Terrassenbohrmobil, mit 4 mm Bohrbuchsen aus gehärtetem Stahl für eine sichere Führung des Bohrers
 - 1 Vorbohrer, mit Senker und 4 mm HSS-Bohrer
- Verpackung: Doppelblister



Artikel Nr.	EAN	Bezeichnung
6960000	4006885... ...696006	1 Terrassenbohr-Set

Verdecktes Verschrauben

Verdecktes Verschrauben - das neue wolcraft Verbindungssystem für Holzterrassen. Für höchste Ansprüche an Optik und Langlebigkeit.

1 Starter-Set "Verdecktes Verschrauben"

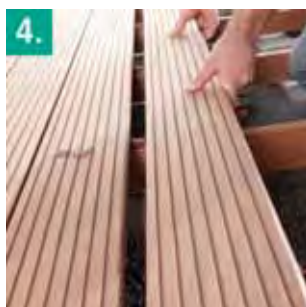

- schaffen einen Abstand zwischen Unterkonstruktion und Terrassendielen
- gewähren eine optimale Unterlüftung der Terrassendielen
- verhindern dadurch Staunässe und vorzeitiges Verrotten des Holzes
- für ca. 7 lfm. Unterkonstruktion bei 140 mm Terrassendielen
- geeignet für Dielen von 100 – 150 mm Breite
- keine sichtbaren Schrauben mehr
- die Bewegungszone der Verbinder gleicht Quell- und Schwundbewegungen des Holzes aus - nie mehr abgerissene Schrauben oder Rissbildung
- schnelle und einfache Montage mit der Bohr- und Schraublehre
- Inhalt:
 - 1 Bohr- und Schraublehre
 - 50 Verbinder
 - 300 Schrauben, Edelstahl, Torx TX 20
 - 1 Magnet-Bithalter
 - 1 Bit, Edelstahl, Torx TX 20
- Verpackung: Doppelblister

Artikel Nr.	EAN	Bezeichnung
6971000	4006885... ...697102	1 Starter-Set "Verdecktes Verschrauben"

8.5 Holz-Terrassenbau



Die speziellen Verbinder für das erste und letzte Brett

Die Verbinder sorgen für einen sauberen optischen Abschluss der Terrasse.

- ermöglichen eine sichere Montage des ersten und letzten Brettes auf der Stirnseite der Unterkonstruktion
- Inklusive: 60 Schrauben Edelstahl, Torx TX 20
- Verpackung: Doppelblister

Artikel Nr.	EAN	Bezeichnung
6973000	4006885... ...697300	10 Verbinder für das erste und letzte Brett



Erweiterungs-Sets für verdecktes Verschrauben

- schaffen einen Abstand zwischen Unterkonstruktion und Terrassendielen
- gewähren eine optimale Unterlüftung der Terrassendielen
- verhindern dadurch Staunässe und vorzeitiges Verrotten des Holzes
- keine sichtbaren Schrauben mehr
- die Bewegungszone der Verbinder gleicht Quell- und Schwindbewegungen des Holzes aus - nie mehr abgerissene Schrauben oder Rissbildung
- Verpackung: Doppelblister

Artikel Nr.	EAN	Bezeichnung	Inklusive
6972000	4006885... ...697201	20 Verbinder "Verdecktes Verschrauben"	120 Schrauben Edelstahl, Torx TX 20
6974000	...697409	100 Verbinder "Verdecktes Verschrauben"	600 Schrauben Edelstahl, Torx TX 20

Sortimente



Terrassenbau-Set



Das komplett-Set für eine schnelle, präzise Terrassen-Montage.

- Die Montagezwinge ist unverzichtbar für das schnelle und exakte Ausrichten der Terrassendielen.
- garantiert zusammen mit den Abstandshaltern ein sauberes und gleichmäßiges Verlegebild der Terrasse
- zum exakten Positionieren der Bohrlöcher auf der Terrassendiele
- zum präzisen Ausrichten der Bohrlöcher in einer Flucht
- durch den Tiefenanschlag perfekt für Serienbohrungen, immer gleiche Bohr-/Senktiefe
- Inhalt:
 - 1 Montagezwinge
 - 1 Terrassenbohrmobil, mit 4 mm Bohrbuchsen aus gehärtetem Stahl für eine sichere Führung des Bohrers
 - 1 Vorbohrer, mit Senker und 4 mm HSS-Bohrer
 - 5 Abstandshalter
 - 2 Spannbacken, für die Verwendung der Montagezwinge als Einhandzwinge
- Verpackung: Kunststoff-Zuschnitt

Artikel Nr.	EAN	Bezeichnung
6988000	4006885... ...698802	1 Terrassenbau-Set

8.6 Fliesen verlegen



Fliesen schneiden

Innovative Schneidtechnik - einmal eingestellt und immer perfekte Schnitte

1 TC 670 - Fliesenschneider "Expert"



spezielle Führung für Diagonalschnitte



Brechkegel für gerade Schnitte



wartungsarme und präzise Führung durch Rillenkugellager und C-Profilsschienen



- Perfektes Ergebnis in drei Schritten: - Fliesenstärke und Anpressdruck einmalig einstellen - gleichmäßiger, kontinuierlicher Schnitt - leichtes Brechen der Fliese ohne besonderen Kraftaufwand
- wartungsarme und präzise Führung durch Rillenkugellager und C-Profilsschienen
- spezielle Führung für Diagonalschnitte
- stabile und verwindungssteife Grundplatte aus Aluminium-Profil
- freier Blick auf den Schneidvorgang
- für Rechts- und Linkshänder geeignet
- Schneidrad aus Wolfram-Karbid (HM) & TiN, Ø 20 mm, Bohrung 5 mm
- Schnittlänge: 670 mm
- Fliesenstärke: 4-14 mm
- Inklusive:
 - 1 Führungsschiene mit Winkelanschlag, für Wiederholungs- und Diagonal-Schnitte
 - 2 Materialauflagen, an der Grundplatte ansteckbar
- Verpackung: Umkarton
- separates Zubehör: 5551000, 5552000, 5556000

Artikel Nr.	EAN	Bezeichnung	Produktmaß	Gewicht
5555000	4006885... ...555501	1 TC 670 - Fliesenschneider "Expert"	530 x 305 x 1.015 mm	6,14 kg

8.6 Fliesen verlegen

Innovative Schneidtechnik - einmal eingestellt und immer perfekte Schnitte

1 TC 670 - Fliesenschneider "Project"



- Perfektes Ergebnis bei Serienschritten - Fliesenstärke und Anpressdruck nur einmalig einstellen!
- wartungsarme und präzise Führung durch Kunststoffgleiter und C-Profileschienen
- spezielle Führung für Diagonalschnitte
- stabile und verwindungssteife Grundplatte aus Aluminium-Profil
- freier Blick auf den Schneidvorgang
- für Rechts- und Linkshänder geeignet
- Schneidrad aus Wolfram-Karbid (HM), Ø 20 mm, Bohrung 5 mm
- Schnittlänge: 670 mm
- Fliesenstärke: 4-14 mm
- Inklusive:
 - 1 Führungsschiene mit Winkelanschlag, für Wiederholungs- und Diagonal-Schnitte
 - 2 Materialauflagen, an der Grundplatte ansteckbar
- Verpackung: Umkarton
- separates Zubehör: 5551000, 5552000, 5556000

Artikel Nr.	EAN	Bezeichnung	Produktmaß	Gewicht
5550000	4006885... ...555006	1 TC 670 - Fliesenschneider "Project"	530 x 400 x 1.015 mm	5,82 kg



Professionelles Fliesenschneiden mit innovativer Brechtechnik

- robuste und wartungsarme C-Profilführung für sauberes und gleitendes Anritzen der Fliese
- gefederte und rutschsichere, leicht zu reinigende Auflageflächen sorgen für ein optimales Brechergebnis
- schwere, rutschsichere und verwindungssteife Metallausführung
- ergonomischer Handgriff
- Schneidrad aus Wolfram-Karbid (HM), Ø 20 mm, Bohrung 5 mm
- Schnittlänge: 710 mm
- Fliesenstärke: 3-14 mm
- Inklusive:
 - 1 Führungsschiene mit Winkelanschlag, für Wiederholungs- und Diagonal-Schnitte
 - 1 Schneidrad aus Wolfram-Karbid (HM), Ø 20 mm, Bohrung 5 mm
- Verpackung: Umkarton
- separates Zubehör: 5551000, 5556000

Artikel Nr.	EAN	Bezeichnung	Produktmaß	Gewicht
5565000	4006885... ...556508	1 TC 710 PM - Fliesenschneider	255 x 125 x 930 mm	11,3 kg



Fliesen schneiden und Brechen auf traditioneller Basis

- schwere, massive und standsichere Ausführung
- Basisplatte aus 18 mm Multiplex gefertigt
- gleitende, saubere Schnitte gelingen dank einem 20 mm Schneidrad und einer C-Profilführung mit wartungsarmen Kugellager
- beweglicher Brechkeil zum Brechen der Fliese kann für Arbeiten auf der Basisplatte eingefahren werden
- Schnittlänge: 710 mm
- Fliesenstärke: 3-14 mm
- Inklusive:
 - 1 Führungsschiene mit Winkelanschlag, für Wiederholungs- und Diagonal-Schnitte
 - 1 Schneidrad aus Wolfram-Karbid (HM), Ø 20 mm, Bohrung 5 mm
- Verpackung: Umkarton
- separates Zubehör: 5551000, 5556000

Artikel Nr.	EAN	Bezeichnung	Produktmaß	Gewicht
5553000	4006885... ...555303	1 TC 710 PW - Fliesenschneider	255 x 125 x 930 mm	10,5 kg

8.6 Fliesen verlegen



Kompakter Fliesenschneider auf Holzgrundplatte

- einfaches Schneiden von Fliesen dank der C-Profil-Schienen und zwei 3-fachen Kugellagern
- integrierter Metallkegel hilft beim leichten Brechen der Fliese
- perfekte Wiederholungs- und Diagonalschnitte gelingen mit der Führungsschiene mit Anschlag
- standsichere, robuste Ausführung auf Holzbasis
- Schnittlänge: 610 mm
- Fliesenstärke: 3-10 mm
- Inklusive:
 - 1 Führungsschiene mit Winkelanschlag, für Wiederholungs- und Diagonal-Schnitte
 - 1 Schneidrad aus Wolfram-Karbid (HM), Ø 15 mm, Bohrung 6,1 mm
- Verpackung: Umkarton
- separates Zubehör: 5557000

Artikel Nr.	EAN	Bezeichnung	Produktmaß	Gewicht
5561000	4006885... ...556102	1 TC 610 W - Fliesenschneider	250 x 120 x 795 mm	5,5 kg



- leichtes Schneiden: gleitender Schneidvorgang für ein durchgehendes Ritzbild
- leichtes Brechen: durch zwei Kegelspitzen (bei 45° und 90°)
- wartungsarme und präzise Führung durch Kunststoff-Gleitlager und ovalen Schienen
- stabile und verwindungssteife Grundplatte aus Aluminium-Profil
- freier Blick auf den Schneidvorgang
- für Rechts- und Linkshänder geeignet
- Schneidrad aus Wolfram-Karbid (HM), Ø 15 mm, Bohrung 6,1 mm
- Schnittlänge: 600 mm
- Fliesenstärke: 4-10 mm
- Inklusive:
 - 1 Anschlagsschiene, für Wiederholungs- und Diagonal-Schnitte
 - 2 Materialauflagen, an der Grundplatte ansteckbar
- Verpackung: Umkarton
- separates Zubehör: 5557000

Artikel Nr.	EAN	Bezeichnung	Produktmaß	Gewicht
5558000	4006885... ...555808	1 TC 600 - Fliesenschneider	240 x 240 x 780 mm	2,16 kg



- leichtes Schneiden: gleitender Schneidvorgang für ein durchgehendes Ritzbild
- leichtes Brechen: durch zwei Kegelspitzen (bei 45° und 90°)
- wartungsarme und präzise Führung durch Kunststoff-Gleitlager und ovalen Schienen
- stabile und verwindungssteife Grundplatte aus Aluminium-Profil
- freier Blick auf den Schneidvorgang
- für Rechts- und Linkshänder geeignet
- Schneidrad aus Wolfram-Karbid (HM), Ø 15 mm, Bohrung 6,1 mm
- Schnittlänge: 460 mm
- Fliesenstärke: 4-10 mm
- Inklusive:
 - 1 Führungsschiene mit Winkelanschlag, für Wiederholungs- und Diagonal-Schnitte
 - 2 Materialauflagen, an der Grundplatte ansteckbar
- Verpackung: Umkarton
- separates Zubehör: 5557000



Artikel Nr.	EAN	Bezeichnung	Produktmaß	Gewicht
5559000	...555907	1 TC 460 - Fliesenschneider	240 x 240 x 640 mm	1,72 kg



- zum Schneiden von langen Fliesen auf Fliesenschneidern der Serie TC 670
- große Anlagefläche ermöglicht gerade Schnitte und Winkelschnitte bis 10° zum Wandausgleich
- leichte Montage
- max. Schnittbreite: 350 mm
- Winkelschnitte bis max. 10°
- Schnittlänge: 670 mm
- Einstellung der Parallelität an mindestens zwei Messpunkten mit separatem Messwerkzeug
- Verpackung: Faltschachtel
- passend für 5550000, 5555000



Artikel Nr.	EAN	Bezeichnung
5552000	...555200	1 Parallelanschlag

8.6 Fliesen verlegen



- Material: Wolfram Karbid
- Bohrung \varnothing 6,1 mm
- Verpackung: Blister auf Karte
- passend für 5558000, 5559000, 5561000



Artikel Nr.	EAN	Bezeichnung	\varnothing
5557000	4006885... ...555709	1 Schneidrad	\varnothing 15 mm



- Bohrung \varnothing 5 mm
- Verpackung: Blister auf Karte
- passend für 5550000, 5553000, 5555000, 5565000

Artikel Nr.	EAN	Bezeichnung	Material	\varnothing
5551000	4006885... ...555105	1 Schneidrad	Wolfram Karbid, TIN beschichtet	\varnothing 20 mm
5556000	...555600	1 Schneidrad	Wolfram Karbid	\varnothing 20 mm

Fliesen bohren



- Übertragung von Löchern, Öffnungen, Ecken und Konturen auf Fliesen - einfach und genau
- für großformatige Fliesen (z. B. 60 x 30 cm) geeignet
- robuste Kunststoff-Ausführung - leicht zu reinigen
- Ausführung: bestehend aus Bohrlehre, Verlängerung, Winkelanschlag und Abtaster
- Arbeitsbereich 300 mm, mit Verlängerung 610 mm
- Verpackung: Umkarton



Artikel Nr.	EAN	Bezeichnung
5564000	4006885... ...556409	1 Fliesen-Bohrlehre

Fliesen entfernen



- für Fliesenfugen (Mörtelfugen) 2,5 - 6 mm
- je nach Fugenbreite werden ein oder zwei Hartmetall-bestreute Klingen eingesetzt
- die integrierte Rolle stabilisiert die Führung in der Fuge und reduziert das Risiko von Schäden an benachbarten Fliesen
- leichter Wechsel der HM-Klingen
- Verpackung: Blister auf Karte
- separates Zubehör: 5571000

Artikel Nr.	EAN	Bezeichnung	Produktmaß
5570000	...557010	1 Fugenkratzer	31 x 44 x 215 mm



- Verpackung: Blister auf Karte
- passend für 5570000

Artikel Nr.	EAN	Bezeichnung
5571000	...557109	2 Ersatzklingen für Fugenkratzer

8 PROJEKT-THEMEN

8.7 Tür- und Zargenmontage



8.7 Tür- und Zargenmontage



10

Türfutterstrebe "Easy"

- stützt die Zarge beim Ausschäumen und gewährleistet die Parallelität der Seitenteile
- fest mit dem Türfutter verbunden: stützt es beim Einsetzen und erleichtert das Ausrichten
- für alle Türen von 600 - 1000 mm Breite
- Verpackung: Papp-Zuschnitt

Artikel Nr.	EAN	Bezeichnung
3675000	4006885... ...367500	1 Türfutterstrebe "Easy"



10

Türfutter-Montageset "Pro"

Das Komplett-Set für die Montage eines Türfutters.

- Einbau und Ausrichten des Türfutters in wenigen Schritten
- die Zarge wird mit Spindeln exakt lot- und waagrecht ausgerichtet und fixiert
- stützt das Türfutter perfekt beim Ausschäumen
- für alle Türen von 600 - 1000 mm Breite
- Inhalt:
 - 2 Türfutterstreben "PRO"
 - 2 Türfutter-Richtzwingen "PRO"
 - 4 Ausgleichsunterlagen
 - 1 Bedienungsanleitung
- Verpackung: Umkarton

Artikel Nr.	EAN	Bezeichnung
3676000	4006885... ...367609	1 Türfutter-Montageset "PRO"

Art.Nr.	PG	Seite
1000000	6.12	305
1001000	6.3	163
1002000	6.12	295
1003000	6.2	127
1120000	6.4	177
1121000	6.4	177
1122000	6.4	177
1123000	6.4	177
1124000	6.4	177
1125000	6.4	188
1127000	6.4	188
1128000	6.4	188
1129000	6.4	188
1149000	6.4	167
1150000	6.4	167
1150100	6.4	167
1151000	6.4	167
1152000	6.4	167
1152100	6.4	167
1153000	6.4	167
1153100	6.4	167
1156100	6.4	167
1157000	6.4	167
1160000	6.4	186
1160100	6.4	186
1161000	6.4	186
1162000	6.4	186
1162100	6.4	186
1163000	6.4	186
1163100	6.4	186
1167000	6.4	186
1169000	6.4	186
1189000	6.4	188
1235000	6.3	158
1236000	6.3	159
1237000	6.3	160
1239000	6.3	158
1240000	6.3	158
1241000	6.3	152
1242000	6.3	152
1244000	6.3	152
1245000	6.3	152
1247000	6.3	153
1248000	6.3	153
1249000	6.3	153
1250000	6.3	153
1252000	6.3	152
1253000	6.3	152
1260000	6.3	150
1261000	6.3	150
1262000	6.3	150
1263000	6.3	150
1264000	6.3	150
1265000	6.3	150
1266000	6.3	150
1267000	6.3	150
1268000	6.3	150
1269000	6.3	150
1281000	6.3	146
1284000	6.3	146
1288000	6.3	146
1289000	6.3	146
1296000	6.3	155
1297000	6.3	155
1298000	6.3	155
1299000	6.3	155
1302000	6.3	155
1303000	6.3	155
1304000	6.3	155
1305000	6.3	155
1306000	6.3	155
1307000	6.3	155
1320000	6.3	153

Art.Nr.	PG	Seite
1322000	6.3	154
1323000	6.3	154
1324000	6.3	154
1325000	6.3	154
1326000	6.3	154
1327000	6.3	154
1330000	6.3	145
1331000	6.3	145
1332000	6.3	145
1333000	6.3	145
1334000	6.3	145
1335000	6.3	145
1338000	6.3	145
1339000	6.3	146
1340000	6.3	146
1342000	6.3	150
1344000	6.3	150
1365000	6.3	156
1367000	6.3	154
1369000	6.3	147
1371000	6.3	147
1372000	6.3	147
1374000	6.3	147
1375000	6.3	163
1376000	6.3	163
1378000	6.3	163
1379000	6.3	163
1380000	6.3	163
1383000	6.3	163
1384000	6.3	163
1386000	6.3	151
1388000	6.3	149
1389000	6.3	151
1391000	6.3	163
1392000	6.3	163
1395000	6.3	163
1396000	6.3	163
1500000	6.5	228
1502000	6.5	228
1505000	6.5	228
1506000	6.5	228
1510000	6.5	229
1512000	6.5	229
1527000	6.3	145
1534000	6.3	145
1573000	6.3	159
1575000	6.3	149
1577000	6.3	160
1579000	6.3	162
1620099	6.14	321
1620300	6.14	321
1621099	6.14	322
1621300	6.14	322
1622099	6.14	321
1622300	6.14	321
1623099	6.14	322
1623300	6.14	322
1624099	6.14	321
1625099	6.14	322
1626099	6.14	322
1626300	6.14	322
1627099	6.14	322
1627300	6.14	322
1628099	6.14	322
1629099	6.14	322
1630099	6.14	323
1631099	6.14	323
1651000	6.14	327
1660999	6.14	323
1662999	6.14	323
1663000	6.14	323
1664000	6.14	323
1668999	6.14	321

Art.Nr.	PG	Seite
1669999	6.14	321
1672000	6.4	197
1673000	6.4	197
1674000	6.4	202
1683999	6.14	321
1684999	6.14	321
1685999	6.14	321
1686999	6.14	322
1687999	6.14	321
1688999	6.14	322
1694000	6.14	325
1695000	6.14	325
1698000	6.14	325
1700099	6.10	270
1702000	6.10	271
1703000	6.10	271
1704099	6.10	270
1705000	6.10	271
1705099	6.10	270
1706000	6.10	271
1706099	6.10	270
1707000	6.10	271
1708000	6.10	271
1710000	6.10	272
1715000	6.4	171
1717000	6.4	171
1719000	6.4	171
1724000	6.4	171
1725000	6.4	171
1726000	6.4	171
1730100	6.4	180
1739000	6.4	212
1740000	6.4	212
1741000	6.4	212
1742000	6.4	212
1749000	6.4	176
1755000	6.4	190
1756000	6.4	189
1757000	6.4	189
1760000	6.4	190
1761000	6.4	179
1762000	6.4	176
1763000	6.4	189
1764000	6.4	189
1766000	6.4	176
1767000	6.4	176
1768000	6.4	176
1770000	6.4	213
1771000	6.4	213
1772000	6.4	213
1773000	6.4	213
1774000	6.4	213
1775000	6.4	213
1776000	6.4	213
1777000	6.4	179
1778000	6.4	179
1780000	6.4	187
1781000	6.4	187
1782000	6.4	187
1783000	6.4	187
1787000	6.4	187
1790000	6.4	190
1791000	6.4	190
1792000	6.4	190
1793000	6.4	190
1794000	6.4	190
1809000	6.4	176
1811000	6.4	188
1812000	6.4	188
1813000	6.4	188
1814000	6.4	188
1826000	6.4	186
1830000	6.4	185

Art.Nr.	PG	Seite
1833000	6.4	177
1838000	6.4	169
1840000	6.4	169
1840100	6.4	169
1841000	6.4	169
1842000	6.4	169
1843000	6.4	169
1850000	6.4	186
1850100	6.4	186
1851000	6.4	186
1851100	6.4	186
1852000	6.4	186
1852100	6.4	186
1853000	6.4	186
1853100	6.4	186
1854000	6.4	186
1857000	6.4	186
1861000	6.4	175
1862000	6.4	175
1863000	6.4	175
1864000	6.4	175
1865100	6.4	186
1866000	6.4	186
1869000	6.4	171
1890000	6.4	174
1890100	6.4	174
1892000	6.4	174
1894000	6.4	174
1896000	6.4	174
1897000	6.4	174
1899100	6.4	172
1900000	6.4	172
1902000	6.4	172
1904000	6.4	172
1906000	6.4	172
1908000	6.4	173
1912000	6.4	173
1914000	6.4	173
1916000	6.4	173
1916100	6.4	174
1918000	6.4	173
1919000	6.4	173
1920000	6.4	173
1922000	6.4	174
1923000	6.4	174
1932000	6.4	175
1933100	6.4	175
1934000	6.4	175
1936000	6.4	175
1938000	6.4	175
1950000	6.4	172
1953000	6.4	174
1954000	6.4	172
1956000	6.4	172
1959100	6.4	178
1961000	6.4	178
1962000	6.4	178
1963000	6.4	178
1966000	6.4	178
1967000	6.4	178
1968000	6.4	179
1969100	6.4	179
1971000	6.4	179
1972000	6.4	179
1973000	6.4	179
1981000	6.4	181
1982000	6.4	181
1983000	6.4	181
1986200	6.4	181
1987000	6.4	184
1988000	6.4	185
1990000	6.4	180
1992000	6.4	178

Art.Nr.	PG	Seite
1993000	6.4	178
1994000	6.4	178
1996000	6.4	185
1997000	6.4	184
1998000	6.4	178
2000000	6.4	201
2001000	6.4	201
2002000	6.4	201
2003000	6.4	201
2004000	6.4	201
2015000	6.4	193
2016000	6.4	193
2017000	6.4	193
2020000	6.4	201
2022000	6.4	174
2025000	6.4	220
2027000	6.4	193
2027099	6.4	193
2028000	6.4	193
2028099	6.4	193
2029000	6.4	192
2029099	6.4	192
2032000	6.4	202
2033000	6.4	201
2034000	6.4	201
2035000	6.4	201
2036000	6.4	201
2037000	6.4	201
2038000	6.4	203
2039000	6.4	203
2048000	6.4	182
2049000	6.4	182
2052000	6.4	181
2053000	6.4	181
2054000	6.4	182
2056000	6.4	182
2057000	6.4	183
2058000	6.4	183
2059000	6.4	183
2061000	6.4	183
2068000	6.4	183
2069000	6.4	166
2069100	6.4	166
2070000	6.4	166
2070100	6.4	166
2072000	6.4	166
2080000	6.4	182
2081000	6.4	183
2082000	6.4	181
2083000	6.4	181
2084000	6.4	181
2086000	6.4	182
2087000	6.4	182
2088000	6.4	183
2089000	6.4	183
2092000	6.4	182
2098000	6.4	219
2100000	6.5	224
2101000	6.5	224
2102000	6.5	224
2103000	6.5	224
2104000	6.5	225
2106000	6.5	224
2107000	6.5	233
2108000	6.5	224
2109000	6.5	224
2110000	6.5	226
2112000	6.5	226
2114000	6.5	225
2116000		

Art.Nr.	PG	Seite
2126000	6.5	225
2127000	6.5	225
2128000	6.5	225
2130000	6.4	219
2131000	6.4	219
2132000	6.4	219
2133000	6.5	226
2134000	6.4	220
2138000	6.5	235
2139000	6.4	220
2140000	6.4	222
2141000	6.10	270
2142000	6.4	222
2144000	6.4	221
2146000	6.4	218
2147000	6.8	259
2148000	6.5	233
2149000	6.5	233
2150000	6.5	233
2151000	6.5	233
2153000	6.5	233
2154000	6.2	133
2155000	6.2	134
2157000	6.2	134
2158000	6.2	133
2160000	6.2	135
2161000	6.2	136
2162000	6.2	135
2164000	6.2	134
2165000	6.2	134
2169000	6.2	136
2170000	6.4	221
2171000	6.4	221
2172000	6.4	221
2173000	6.4	221
2174000	6.4	221
2175000	6.4	222
2177000	6.4	196
2178000	6.4	220
2179000	6.4	221
2200000	6.11	279
2202000	6.11	280
2207000	6.11	280
2208000	6.4	218
2211000	6.4	197
2213100	6.4	199
2214100	6.4	199
2215100	6.4	199
2216000	6.4	199
2217100	6.4	199
2218100	6.4	199
2219000	6.4	200
2220000	6.2	133
2223000	6.4	198
2224000	6.4	218
2225000	6.4	200
2227000	6.4	165
2228000	5.98	80
2230000	6.8	259
2241100	6.4	199
2242100	6.4	199
2243100	6.4	199
2245000	6.4	203
2246000	6.4	203
2249000	6.4	218
2250000	6.4	166
2250100	6.4	166
2251000	6.4	166
2251100	6.4	166
2252000	6.4	166
2253000	6.4	166
2258000	6.4	165
2259100	6.4	166

Art.Nr.	PG	Seite
2260000	6.4	199
2265000	6.5	227
2267100	6.4	165
2269000	6.4	165
2269100	6.4	165
2270000	6.4	165
2270100	6.4	165
2271000	6.4	165
2271100	6.4	165
2272000	6.4	165
2278000	6.4	166
2281000	6.4	192
2282100	6.4	195
2283100	6.4	195
2284100	6.4	195
2285000	6.4	192
2287000	6.4	170
2288000	6.4	170
2289000	6.1	110
2290000	6.1	110
2291000	6.1	112
2292000	6.1	114
2293000	6.1	114
2294000	6.1	110
2295000	6.1	112
2296000	6.1	111
2297000	6.1	113
2298000	6.1	112
2299000	6.1	113
2300000	6.1	99
2301000	6.1	98
2303000	6.1	98
2305000	6.1	100
2307000	6.1	104
2308000	6.1	104
2309000	6.1	105
2310000	6.1	84
2311000	6.1	83
2313000	6.1	83
2315000	6.1	87
2317000	6.1	90
2318000	6.1	89
2319000	6.1	92
2345000	6.1	109
2350000	6.1	99
2351000	6.1	98
2355000	6.1	100
2356000	6.1	108
2358000	6.1	94
2360000	6.1	84
2361000	6.1	83
2365000	6.1	87
2367000	6.1	90
2370000	6.1	100
2371000	6.1	99
2372000	6.1	97
2373000	6.1	101
2375000	6.1	102
2376000	6.1	104
2377000	6.1	95
2378000	6.1	104
2379000	6.1	86
2380000	6.1	85
2381000	6.1	84
2382000	6.1	82
2383000	6.1	85
2383100	6.1	88
2384000	6.1	91
2385000	6.1	87
2388000	6.1	90
2393000	6.1	85
2396000	6.1	118
2400000	6.3	148

Art.Nr.	PG	Seite
2407000	6.3	152
2408000	6.3	152
2411000	6.3	161
2413000	6.3	163
2414000	6.3	162
2415000	6.3	162
2416000	6.3	146
2419000	6.3	159
2421000	6.3	160
2425000	6.3	161
2426000	6.3	160
2429000	6.3	161
2443000	6.3	145
2444000	6.3	150
2445000	6.3	149
2446000	6.3	150
2447000	6.3	146
2450000	6.4	192
2452000	6.4	192
2453000	6.14	330
2454000	6.4	192
2455000	6.4	195
2456000	6.14	329
2457000	6.14	330
2458000	6.14	330
2459000	6.14	330
2460000	6.4	195
2461000	6.4	195
2462000	6.4	195
2465000	6.4	195
2466000	6.4	195
2467000	6.4	195
2468000	6.4	195
2469000	6.4	195
2470000	6.4	195
2471000	6.4	195
2472000	6.4	195
2475000	6.4	195
2476000	6.4	195
2477000	6.3	146
2478000	6.3	146
2479000	6.3	146
2480000	6.3	146
2481000	6.3	146
2482000	6.3	146
2483000	6.3	146
2491000	6.3	146
2495000	6.3	146
2498000	6.7	249
2499000	6.7	249
2500000	6.7	249
2504000	6.7	247
2505000	6.7	247
2506000	6.7	247
2511000	6.7	249
2512000	6.12	309
2515000	6.7	253
2516000	6.7	253
2518000	6.7	253
2519000	6.7	253
2520000	6.7	252
2521000	6.7	252
2522000	6.7	253
2523000	6.7	253
2524000	6.7	253
2527000	6.7	251
2530000	6.7	250
2531000	6.7	250
2532000	6.7	250
2533000	6.7	250
2534000	6.7	251
2535000	6.7	251
2536000	6.7	250

Art.Nr.	PG	Seite
2540000	6.7	252
2542000	6.7	250
2544000	6.7	250
2545000	6.7	249
2546000	6.7	247
2547000	6.7	247
2548000	6.7	247
2555000	6.7	254
2576000	6.7	248
2577000	6.7	248
2578000	6.7	248
2580000	6.7	248
2581000	6.7	248
2582000	6.7	248
2583000	6.7	248
2584000	6.7	248
2585000	6.7	253
2603000	6.8	257
2605000	6.8	256
2606000	6.8	256
2608000	6.8	256
2609000	6.8	256
2612000	6.8	258
2618000	6.8	257
2623000	6.8	257
2625000	6.8	257
2630000	6.8	258
2631000	6.8	258
2632000	6.8	258
2635000	6.8	258
2640000	6.8	259
2641000	6.8	256
2642000	6.8	256
2645000	6.8	258
2649000	6.8	259
2650000	6.1	85
2651000	6.1	84
2652000	6.1	82
2653000	6.1	83
2654000	6.1	89
2655000	6.1	95
2669000	6.1	118
2671000	6.1	116
2672000	6.1	111
2673000	6.1	115
2674000	6.1	101
2677000	6.1	116
2678000	6.1	117
2679000	6.1	114
2680000	6.1	86
2681000	6.1	102
2682000	6.1	85
2683000	6.1	100
2684000	6.1	93
2685000	6.1	92
2687000	6.1	107
2688000	6.1	93
2689000	6.1	106
2690000	6.1	106
2695000	6.1	116
2696000	6.1	113
2700000	6.5	234
2701000	6.5	234
2702000	6.5	234
2704000	6.5	224
2705000	6.5	233
2709000	6.5	224
2710000	6.5	224
2711000	6.5	231
2712000	6.5	225
2713000	6.5	232
2715000	6.5	235
2716000	6.5	235

Art.Nr.	PG	Seite
2717000	6.5	235
2718000	6.5	236
2719000	6.5	236
2720000	6.5	236
2721000	6.5	236
2722000	6.5	236
2723000	6.5	237
2724000	6.5	237
2725000	6.5	237
2726000	6.5	230
2727000	6.5	230
2728000	6.5	230
2729000	6.5	230
2730000	5.1	73
2731000	5.1	73
2732000	5.1	73
2733000	5.1	73
2738000	6.5	227
2739000	6.5	227
2740000	6.5	227
2741000	6.5	230
2746000	6.5	231
2747000	6.5	232
2748000	6.5	235
2750000	6.5	235
2751000	5.1	74
2755000	5.1	74
2764000	6.5	235
2765000	6.5	236
2778000	6.4	210
2779000	6.4	210
2780000	6.4	213
2781000	6.4	213
2782000	6.4	213
2784000	6.4	213
2786000	6.4	213
2840000	6.4	214
2841000	6.4	214
2842000	6.4	214
2843000	6.4	214
2844000	6.4	214
2845000	6.4	214
2846000	6.4	214
2848000	6.4	214
2849000	6.4	214
2850000	6.4	213
2851000	6.4	213
2852000	6.4	213
2853000	6.4	213
2854000	6.4	213
2856000	6.4	213
2858000	6.4	213
2860000	6.4	214
2861000	6.4	214
2862000	6.4	214
2863000	6.4	214
2864000	6.4	214
2866000	6.4	214
2867000	6.4	215
2868000	6.4	215
2869000	6.4	215
2870000	6.4	215
2871000	6.4	215
2872000	6.4	215
2873000	6.4	215
2874000	6.4	215
2875000	6.4	215
2876000	6.4	215
2877000	6.4	209
2878000	6.4	215
2879000	6.4	215
2880000	6.4	215

Art.Nr.	PG	Seite
2883000	6.4	215
2884000	6.4	215
2886000	6.4	215
2887000	6.4	210
2888000	6.4	215
2891000	6.4	208
2892000	6.4	209
2894000	6.4	210
2895000	6.4	211
2896000	6.4	208
2897000	6.4	208
2898000	6.4	209
2899000	6.4	210
2900000	6.12	310
2905000	5.1	72
2906000	5.1	72
2907000	5.1	72
2908000	5.1	72
2909000	5.1	72
2910000	5.1	72
2911000	5.1	74
2912000	5.1	74
2913000	5.1	74
2916000	5.1	75
2917000	5.1	75
2918000	5.1	76
2920000	5.3	76
2921000	5.3	77
2922000	5.3	77
2923000	5.3	77
2924000	5.3	77
2928000	5.4	79
2933000	5.4	79
2939000	5.4	79
2940000	5.5	79
2941000	5.5	79
2942000	5.5	79
2943000	5.5	79
2944000	5.5	79
2945000	5.5	79
2949000	5.3	77
2960000	6.4	209
2961000	6.4	209
2962000	6.4	209
2963000	6.3	156
2964000	6.3	156
2969000	6.3	157
2974000	6.3	157
2975000	6.3	147
2976000	6.3	148
2977000	6.3	148
2978000	6.3	148
2979000	6.3	148
2980000	6.3	148
2981000	6.3	161
2982000	6.3	153
2983000	6.3	161
2984000	6.3	161
2985000	6.3	161
3001000	6.11	279
3007000	4.8	65
3008000	4.8	65
3009000	4.8	65
3010000	4.4	58
3016000	4.5	60
3020000	4.1	52
3021000	4.1	52
3023000	4.1	52
3030000	4.1	50
3031000	4.1	50
3032000	4.1	50
3033000	4.1	50
3034000	4.1	50

Art.Nr.	PG	Seite
3036000	4.11	69
3037000	4.11	69
3038000	4.1	52
3051000	4.10	68
3057000	4.3	54
3058000	4.3	54
3059000	4.3	54
3101000	6.4	173
3102000	6.4	173
3103000	6.4	174
3104000	6.4	174
3111000	6.4	174
3112000	6.4	174
3113000	6.4	174
3114000	6.4	174
3117000	6.4	175
3118000	6.4	188
3119000	6.4	215
3136000	6.4	189
3137000	6.4	189
3138000	6.4	189
3139000	6.4	189
3141000	6.4	214
3149100	6.4	182
3150100	6.4	181
3151100	6.4	181
3152100	6.4	182
3156100	6.4	182
3157100	6.4	183
3158100	6.4	183
3159100	6.4	183
3162000	6.4	191
3163000	6.4	217
3164000	6.4	217
3165000	6.4	221
3166000	6.4	217
3167000	6.4	217
3168000	6.4	170
3169000	6.4	168
3170000	6.4	213
3171000	6.4	213
3172000	6.4	213
3173000	6.4	213
3174000	6.4	213
3175000	6.4	213
3176000	6.4	213
3180000	6.4	166
3182000	6.4	180
3184000	6.4	180
3185000	6.4	180
3191000	6.4	167
3192000	6.4	167
3235000	6.9	265
3236000	6.9	265
3237000	6.9	265
3253000	6.9	267
3254000	6.9	268
3258000	6.9	265
3259000	6.9	266
3260000	6.9	266
3261000	6.9	266
3263000	6.9	265
3264000	6.9	265
3265000	6.9	266
3266000	6.9	267
3267000	6.9	267
3270000	6.9	267
3271000	4.6	61
3273000	4.6	62
3274000	4.6	62
3275000	4.6	62
3276000	4.6	62
3277000	4.6	62

Art.Nr.	PG	Seite
3278000	4.6	62
3280000	4.6	63
3281000	4.6	63
3283000	4.6	63
3284000	4.6	63
3285000	4.8	66
3286000	4.8	66
3287000	4.8	66
3288000	4.8	66
3290000	4.9	67
3291000	4.9	67
3292000	4.9	67
3293000	4.9	67
3294000	4.9	67
3295000	4.9	67
3300000	6.12	294
3301000	6.12	294
3302000	6.12	294
3305000	6.12	293
3306000	6.12	293
3309000	6.12	295
3310000	6.12	295
3313000	6.12	294
3315000	6.12	294
3316000	6.12	294
3317000	6.12	294
3318000	6.12	294
3319000	6.12	294
3320000	6.12	295
3321000	6.12	295
3322000	6.12	295
3325000	6.12	295
3326000	6.12	295
3327000	6.12	295
3328000	6.12	295
3361000	6.12	294
3362000	6.12	294
3363000	6.12	294
3364000	6.12	294
3365000	6.12	294
3366000	6.12	294
3374000	6.12	293
3376000	6.12	293
3406000	6.11	275
3410000	6.11	276
3412099	6.11	276
3415000	4.10	68
3416000	4.7	64
3417000	4.7	64
3418000	4.6	62
3420000	4.4	57
3421000	4.6	62
3423000	6.11	275
3425000	4.4	57
3431000	4.4	58
3432000	4.4	57
3433000	4.4	57
3441000	4.7	64
3442000	4.6	62
3453000	4.5	61
3455100	4.1	51
3456000	4.1	51
3457000	4.1	51
3464000	6.2	125
3465000	6.2	125
3466000	6.2	124
3467000	6.2	124
3468000	6.2	124
3469000	6.2	124
3470000	6.2	125
3471000	6.2	124
3472000	6.2	124
3473000	6.2	124

Art.Nr.	PG	Seite
3474000	6.2	124
3475000	6.2	124
3476000	6.2	124
3477000	6.2	124
3478000	6.2	125
3490000	6.2	127
3491000	6.2	128
3492000	6.2	128
3493000	6.2	128
3494000	6.2	128
3498000	6.2	128
3536000	6.1	99
3537000	6.1	101
3538000	6.1	103
3541000	6.1	98
3543000	6.1	82
3544000	6.1	105
3545000	6.1	82
3546000	6.1	84
3547000	6.1	86
3548000	6.1	97
3549000	6.1	89
3550000	6.1	97
3551000	6.1	83
3554000	6.1	91
3555000	6.1	91
3559000	6.1	94
3560000	6.1	107
3561000	6.1	87
3566000	6.1	111
3567000	6.1	115
3568000	6.1	115
3599000	6.1	117
3605000	4.3	54
3606000	4.3	54
3607000	4.3	54
3610000	4.3	53
3611000	4.3	53
3612000	4.3	53
3615000	4.5	60
3616000	4.5	60
3620000	4.3	53
3621000	4.3	53
3622000	4.3	53
3623000	4.3	53
3625000	4.4	56
3626000	4.4	56
3629000	4.4	56
3630000	4.4	55
3631000	4.4	55
3632000	4.5	59
3633000	4.4	55
3634000	4.5	59
3638000	4.4	57
3638100	4.4	57
3662000	4.4	57
3663000	4.4	57
3675000	8.7	427
3676000	8.7	427
3681000	4.7	65
3683000	4.6	61
3750000	5.1	72
3752000	6.2	142
3753000	6.2	142
3754000	6.2	142
3756000	6.2	142
3759000	6.2	143
3761000	6.2	142
3762000	6.2	142
3763000	6.2	125
3764000	6.2	129
3767000	6.2	127
3768000	6.2	128

Art.Nr.	PG	Seite
3770000	6.2	128
3772000	6.2	128
3777000	6.2	137
3800000	6.9	264
3801000	6.9	264
3802000	6.9	264
3803000	6.9	264
3804000	6.9	264
3807000	6.9	265
3822000	6.9	261
3824000	6.9	261
3825000	6.9	261
3826000	6.9	261
3827000	6.9	261
3828000	6.9	261
3829000	6.9	261
3831000	6.9	262
3835000	6.16	345
3836000	6.16	345
3837000	6.16	345
3838000	6.16	345
3839000	6.16	347
3840000	6.16	348
3841000	6.16	348
3842000	6.16	348
3848000	6.16	348
3849000	6.16	348
3862000	6.2	127
3863000	6.9	262
3864000	6.16	353
3865000	6.16	353
3874000	6.2	137
3876000	6.2	137
3877000	6.2	137
3879000	6.2	137
3882000	6.2	137
3885000	6.2	137
3887000	6.2	137
3893000	6.2	126
3894000	6.2	126
3895000	6.2	126
3896000	6.2	126
3897000	6.2	126
3898000	6.2	126
3899000	6.2	126
3900000	6.9	264
3901000	6.9	264
3902000	6.9	264
3903000	6.9	264
3904000	6.9	264
3922000	6.9	261
3924000	6.9	261
3925000	6.9	261
3926000	6.9	261
3927000	6.9	261
3929000	6.16	360
3930000	6.16	360
3931000	6.9	262
3935000	6.16	357
3936000	6.16	358
3937000	6.16	357
3938000	6.16	358
3939000	6.16	358
3940000	6.16	359
3941000	6.16	359
3942000	6.16	360
3943000	6.16	359
3944000	6.16	361
3950000	6.16	350
3951000	6.16	352
3952000	6.16	347
3953000	6.16	352
3954000	6.16	

Art.Nr.	PG	Seite
3955000	6.16	351
3956000	6.16	349
3957000	6.16	350
3958000	6.16	355
3959000	6.16	355
3960000	6.16	355
3961000	6.16	355
3962000	6.16	356
3963000	6.9	262
3964000	6.16	346
3965000	6.16	346
3967000	6.9	262
3971000	6.9	262
3972000	6.9	263
3975000	6.16	346
3982000	6.16	361
3983000	6.16	361
3985000	6.16	354
3986000	6.16	347
3987000	6.16	347
3988000	6.16	344
3989000	6.16	344
3990000	6.16	344
3991000	6.16	353
3992000	6.16	354
3993000	6.16	354
3994000	6.16	352
3995000	6.16	351
3996000	6.16	354
3997000	6.16	350
3998000	6.16	353
3999000	6.16	349
4005000	8.2	399
4008000	8.2	389
4009000	8.2	390
4012000	8.2	396
4013000	8.2	390
4014000	8.2	388
4019000	8.2	388
4024000	8.2	391
4026000	8.2	391
4027000	8.2	387
4029000	8.2	387
4030000	8.2	389
4031000	8.2	392
4033000	8.2	392
4039000	8.2	390
4040000	8.2	393
4041000	8.2	391
4042000	8.2	392
4043000	8.2	395
4044000	8.2	395
4045000	8.2	393
4046000	8.2	394
4047000	8.2	394
4050000	8.2	398
4051000	8.2	394
4052000	8.2	396
4055000	8.2	393
4056000	8.2	397
4057000	8.2	397
4058000	8.2	397
4062000	8.2	394
4063000	8.2	394
4081000	7.1	364
4105000	6.4	222
4108000	7.1	373
4109000	7.1	374
4110000	6.1	119
4111000	6.1	119
4113000	6.1	119
4117000	7.1	373
4118000	7.1	373

Art.Nr.	PG	Seite
4119000	7.1	366
4121000	7.1	374
4122000	7.1	367
4123000	7.1	367
4124000	7.1	369
4126000	7.1	372
4127000	7.1	370
4128000	7.1	370
4129000	7.1	371
4131000	7.1	363
4132000	7.1	363
4133000	7.1	363
4134000	7.1	363
4135000	7.1	364
4136000	7.1	365
4137000	7.1	365
4138000	7.1	365
4139000	7.1	365
4141000	7.1	366
4146000	7.1	366
4147000	7.1	366
4148000	7.1	367
4149000	7.1	368
4150000	7.1	364
4151000	7.1	367
4152000	7.1	368
4153000	7.1	374
4155000	7.1	364
4164000	7.1	373
4169000	7.1	371
4172000	7.1	369
4173000	7.1	369
4174000	7.1	370
4179000	7.1	371
4180000	7.1	371
4181000	7.1	371
4182000	7.1	371
4183000	7.1	374
4185000	7.1	369
4186000	7.1	369
4187000	7.1	369
4188000	7.1	370
4189000	7.1	370
4193000	7.1	375
4195000	7.1	368
4196000	7.1	372
4197000	7.1	372
4300000	7.1	375
4310000	7.1	371
4315000	6.7	249
4351000	8.4	408
4352000	8.4	407
4355000	8.4	407
4356000	8.4	406
4360000	8.4	410
4361000	8.4	410
4362000	8.4	410
4363000	8.4	408
4364000	8.4	409
4365000	8.4	408
4366000	8.4	409
4369000	8.4	409
4370000	6.7	248
4371000	6.7	248
4372000	6.7	248
4373000	6.7	248
4374000	6.7	248
4375000	6.7	248
4376000	6.7	251
4377000	6.7	251
4378000	6.7	251
4379000	6.7	251
4380000	6.7	251

Art.Nr.	PG	Seite
4381000	6.7	251
4521000	6.11	278
4522000	6.11	277
4640000	5.1	71
4642000	5.4	78
4645000	5.1	75
4650000	5.1	71
4685000	6.11	278
4688000	6.3	162
4756000	6.4	198
4800000	6.11	281
4802000	6.11	281
4831000	6.15	335
4832000	6.15	335
4836000	6.15	336
4837000	6.15	336
4838000	6.15	336
4840000	6.15	337
4842000	6.15	337
4849000	6.15	337
4850000	6.15	338
4851000	6.15	338
4852000	6.15	338
4853000	6.15	341
4855000	6.15	341
4858000	6.15	341
4860000	8.1	383
4865000	6.15	339
4866000	6.15	339
4867000	6.15	339
4868000	6.15	338
4871000	6.15	342
4872000	6.15	340
4874000	6.15	340
4877000	6.15	342
4878000	6.15	333
4879000	6.15	332
4880000	6.15	333
4881000	6.15	333
4885000	6.15	332
4886000	6.15	334
4887000	6.15	332
4889000	6.15	334
4890000	6.15	342
4920000	6.11	276
5018000	6.14	329
5019000	6.14	329
5027000	6.11	274
5119000	8.3	402
5121000	8.3	401
5122000	8.3	403
5124000	8.3	404
5125000	8.3	403
5205000	7.2	376
5206000	7.2	376
5422000	6.2	129
5423000	6.2	129
5424000	6.2	125
5425000	6.2	122
5428000	6.2	122
5462000	6.2	130
5463000	6.2	130
5464000	6.2	130
5465000	6.2	130
5466000	6.2	130
5467000	6.2	130
5469000	6.2	130
5470000	6.2	130
5471000	6.2	130
5472000	6.2	130
5473000	6.2	130
5474000	6.2	130
5475000	6.2	130

Art.Nr.	PG	Seite
5476000	6.2	130
5479000	6.2	130
5480000	6.2	121
5481000	6.2	121
5482000	6.2	122
5483000	6.2	121
5484000	6.2	130
5485000	6.2	130
5486000	6.2	130
5490000	6.2	121
5492000	6.2	130
5493000	6.2	130
5494000	6.2	130
5495000	6.2	130
5499000	6.2	143
5501000	3.1	46
5505000	3.1	47
5520000	3.1	44
5525000	3.1	45
5530000	3.1	48
5550000	8.6	420
5551000	8.6	424
5552000	8.6	423
5553000	8.6	421
5555000	8.6	419
5556000	8.6	424
5557000	8.6	424
5558000	8.6	422
5559000	8.6	423
5561000	8.6	422
5564000	8.6	424
5565000	8.6	421
5570000	8.6	425
5571000	8.6	425
5614000	6.4	196
5615000	6.4	196
5616000	6.4	196
5617000	6.4	170
5618000	6.4	192
5619000	6.4	188
5620000	6.4	188
5621000	6.4	190
5622000	6.4	178
5623000	6.4	179
5624000	6.4	202
5625000	6.4	182
5626000	6.4	183
5627000	6.4	176
5801000	6.4	176
5803000	6.4	176
5804000	6.4	177
5810000	6.4	212
5811000	6.4	212
5812000	6.4	212
5813000	6.4	212
5814000	6.4	212
5815000	6.4	212
5816000	6.4	212
5817000	6.4	212
5818000	6.4	212
5866000	6.4	205
5867000	6.4	205
5868000	6.4	205
5869000	6.4	205
5876000	6.4	205
5877000	6.4	206
5884000	6.4	206
5885000	6.4	207
5886000	6.4	207
5887000	6.4	207
5888000	6.4	207
5889000	6.4	208
5890000	6.4	204

Art.Nr.	PG	Seite
5894000	6.4	204
5898000	6.4	211
5899000	6.4	211
5900000	6.4	211
5911000	6.2	138
5913000	6.2	141
5915000	6.2	138
5916000	6.2	138
5917000	6.2	138
5918000	6.2	138
5920000	6.2	140
5922000	6.2	140
5924000	6.2	140
5926000	6.2	140
5928000	6.2	140
5929000	6.2	140
5930000	6.2	140
5931000	6.2	140
5932000	6.2	140
5933000	6.2	140
5940000	6.2	140
5941000	6.2	140
5942000	6.2	141
5943000	6.2	141
5944000	6.2	141
5945000	6.2	141
5946000	6.2	141
5947000	6.2	141
5948000	6.2	141
5949000	6.2	141
5955000	6.2	123
5956000	6.2	123
5957000	6.2	128
5958000	6.2	128
5959000	6.2	137
5960000	6.2	137
5961000	6.2	137
5962000	6.2	137
5963000	6.2	131
5964000	6.2	131
5965000	6.2	131
5966000	6.2	131
5967000	6.2	131
5968000	6.2	131
5969000	6.2	131
5970000	6.2	131
5971000	6.2	131
5972000	6.2	131
5973000	6.2	131
5978000	6.2	132
5979000	6.2	132
5980000	6.2	129
5981000	6.2	141
5982000	6.2	122
6010000	6.4	216
6011000	6.4	216
6012000	6.4	216
6013000	6.4	216
6014000	6.4	216
6015000	6.4	216
6016000	6.4	216
6017000	6.4	216
6018000	6.4	216
6043000	2.3	24
6044000	2.3	24
6045000	2.3	24
6065000	2.3	31
6066000	2.3	26
6067000	2.3	26
606		

Art.Nr.	PG	Seite
6074000	2.3	31
6075000	2.3	31
6077000	2.3	30
6085000	2.3	38
6086000	2.3	39
6091000	2.3	41
6092000	2.3	41
6093000	2.3	41
6094000	2.3	42
6095000	6.4	216
6096000	6.4	216
6097000	6.4	216
6098000	6.4	216
6099000	2.3	41
6102300	1.1	7
6119973	1.1	7
6152000	1.96	14
6171000	2.1	19
6172000	2.1	19
6174000	2.1	19
6176000	2.1	20
6177000	2.1	18
6182000	2.1	17
6197000	1.4	12
6255000	6.6	241
6256000	6.6	241
6258000	6.6	241
6259000	6.6	241
6263000	6.6	241
6264000	6.6	241
6267000	6.6	241
6268000	6.6	241
6272000	6.6	241
6273000	6.6	241
6275000	6.6	241
6276000	6.6	241
6277000	6.6	241
6281000	6.6	241
6355000	6.6	240
6356000	6.6	240
6358000	6.6	240
6359000	6.6	240
6363000	6.6	240
6364000	6.6	240
6366000	6.6	240
6367000	6.6	240
6368000	6.6	240
6372000	6.6	240
6373000	6.6	240
6375000	6.6	240
6376000	6.6	240
6377000	6.6	240
6379000	6.6	240
6381000	6.6	240
6406000	6.6	240
6418000	6.6	240
6431000	6.6	240
6456000	6.6	239
6458000	6.6	239
6463000	6.6	239
6464000	6.6	239
6466000	6.6	239
6467000	6.6	239
6468000	6.6	239
6472000	6.6	239
6473000	6.6	239
6475000	6.6	239
6476000	6.6	239
6477000	6.6	239
6481000	6.6	240
6501000	6.6	245
6502000	6.6	245
6511000	6.6	244

Art.Nr.	PG	Seite
6517000	6.6	244
6521000	6.6	244
6522000	6.6	244
6526000	6.6	244
6527000	6.6	244
6531000	6.6	243
6532000	6.6	243
6537000	6.6	244
6567000	6.6	239
6568000	6.6	239
6577000	6.6	239
6581000	6.6	239
6582000	6.6	239
6600000	6.6	243
6602000	6.6	243
6604000	6.6	243
6606000	6.6	243
6608000	6.6	243
6660000	6.6	242
6662000	6.6	242
6664000	6.6	242
6666000	6.6	242
6668000	6.6	242
6680000	6.6	242
6682000	6.6	242
6684000	6.6	242
6686000	6.6	242
6730000	6.6	241
6731000	6.6	241
6732000	6.6	241
6733000	6.6	241
6734000	6.6	241
6735000	6.6	241
6736000	6.6	241
6737000	6.6	241
6738000	6.6	241
6739000	6.6	241
6740000	6.6	243
6741000	6.6	243
6742000	6.6	243
6779000	2.3	27
6780000	2.3	27
6781000	2.3	28
6782000	2.3	25
6783000	2.3	30
6784000	2.3	30
6785000	2.3	25
6786000	2.3	25
6787000	2.3	25
6788000	2.3	30
6790000	2.3	28
6791000	2.3	29
6792000	2.3	29
6800000	2.3	39
6801000	2.3	40
6802000	2.3	40
6803000	2.3	41
6804000	2.3	40
6900000	1.4	8
6900612	1.4	8
6901000	1.96	14
6903000	1.96	14
6904000	1.96	14
6905000	1.1	6
6906000	1.4	10
6906612	1.4	10
6908000	2.1	16
6910000	1.6	13
6911000	1.6	13
6921000	8.1	384
6922000	8.1	385
6925000	8.1	383
6927000	8.1	381

Art.Nr.	PG	Seite
6928000	8.1	380
6929000	8.1	381
6931000	8.1	383
6933000	8.1	379
6937000	8.1	379
6939000	8.1	378
6945000	8.1	380
6946000	8.1	382
6947000	8.1	381
6948000	8.1	384
6948200	8.1	384
6949000	8.1	385
6950000	8.1	382
6960000	8.5	414
6961000	8.5	413
6971000	8.5	415
6972000	8.5	416
6973000	8.5	416
6974000	8.5	416
6985000	8.5	412
6986000	8.5	413
6987000	8.5	412
6988000	8.5	417
6999000	6.13	314
7000000	6.13	315
7010000	6.13	316
7011000	6.13	316
7012000	6.13	316
7015000	6.13	316
7016000	6.13	316
7017000	6.13	316
7021000	6.13	317
7026000	6.13	317
7028000	6.13	317
7028100	6.13	317
7031000	6.13	317
7032000	6.13	317
7032100	6.13	317
7036000	6.13	317
7037000	6.13	317
7037100	6.13	317
7042000	6.13	317
7042100	6.13	317
7045000	6.13	317
7046000	6.13	317
7047000	6.13	317
7047100	6.13	317
7049000	6.13	317
7051000	6.13	317
7056000	6.13	315
7057000	6.13	315
7076000	6.13	315
7078000	6.13	314
7079000	6.13	314
7080000	6.13	312
7081000	6.13	312
7088000	6.13	313
7089000	6.13	313
7100000	6.12	285
7101000	6.12	285
7102000	6.12	285
7103000	6.12	287
7104000	6.12	287
7105000	6.12	287
7106000	6.12	287
7107000	6.12	289
7108000	6.12	289
7109000	6.12	297
7110000	6.12	297
7111000	6.12	298
7112000	6.12	298
7113000	6.12	304
7114000	6.12	306

Art.Nr.	PG	Seite
7115000	6.12	308
7116000	6.12	308
7117000	6.12	308
7118000	6.12	283
7119000	6.12	296
7120000	6.12	288
7121000	6.12	286
7122000	6.12	290
7123000	6.12	299
7124000	6.12	285
7125000	6.12	285
7126000	6.12	285
7127000	6.12	285
7128000	6.12	285
7129000	6.12	285
7130000	6.12	285
7131000	6.12	291
7132000	6.12	291
7133000	6.12	291
7134000	6.12	291
7135000	6.12	291
7136000	6.12	291
7137000	6.12	291
7138000	6.12	291
7139000	6.12	291
7140000	6.12	291
7150000	5.1	73
7151000	5.1	73
7152000	5.1	73
7153000	5.3	77
7154000	5.3	77
7155000	5.3	77
7166000	6.13	318
7167000	6.13	318
7169000	6.13	318
7173000	6.13	318
7177000	6.13	318
7192000	6.13	318
7200000	6.13	319
7203000	6.13	319
7205000	6.13	319
7207000	6.13	319
7209000	6.13	319
7234000	6.13	319
7239000	6.13	319
7241000	6.13	319
7246000	6.12	288
7247000	6.12	288
7248000	6.12	288
7249000	6.12	288
7250000	6.12	288
7251000	6.12	288
7252000	6.12	288
7253000	6.12	288
7254000	6.12	288
7255000	6.12	288
7256000	6.12	285
7257000	6.12	285
7258000	6.12	285
7259000	6.12	285
7260000	6.12	285
7261000	6.12	290
7262000	6.12	290
7263000	6.12	290
7264000	6.12	290
7265000	6.12	299
7266000	6.12	299
7267000	6.12	299
7269000	6.12	299
7270000	6.12	299
7416000	6.12	301
7417000	6.12	301
7418000	6.12	301

Art.Nr.	PG	Seite
7419000	6.12	301
7420000	6.12	301
7421000	6.12	301
7422000	6.12	301
7423000	6.12	301
7424000	6.12	301
7425000	6.12	301
7426000	6.12	301
7427000	6.12	301
7428000	6.12	301
7429000	6.12	301
7430000	6.12	301
7431000	6.12	301
7432000	6.12	301
7433000	6.12	301
7434000	6.12	301
7436000	6.12	306
7437000	6.12	306
7438000	6.12	306
7439000	6.12	306
7440000	6.12	301
7443010	6.12	283
7444010	6.12	283
7445010	6.12	283
7446010	6.12	283
7448010	6.12	283
7450010	6.12	283
7451010	6.12	283
7452010	6.12	283
7453010	6.12	283
7454010	6.12	283
7455010	6.12	283
7456010	6.12	283
7457010	6.12	283
7458010	6.12	283
7459010	6.12	283
7460010	6.12	283
7461010	6.12	283
7462010	6.12	283
7463010	6.12	283
7464010	6.12	283
7491010	6.12	286
7492010	6.12	286
7493010	6.12	286
7494010	6.12	286
7495010	6.12	286
7496010	6.12	286
7498010	6.12	286
7500010	6.12	286
7501010	6.12	286
7502010	6.12	286
7504010	6.12	286
7505010	6.12	286
7506010	6.12	286
7507010	6.12	286
7508010	6.12	286
7509010	6.12	286
7510010	6.12	286
7511010	6.12	286
7512010	6.12	286
7514010	6.12	286
7515010	6.12	286
7516010	6.12	286
7518010	6.12	286
7520010	6.12	286
7530010	6.12	286
7534010	6.12	286

Art.Nr.	PG	Seite
7543010	6.12	284
7544010	6.12	284
7545010	6.12	284
7546010	6.12	284
7548010	6.12	284
7550010	6.12	284
7551010	6.12	284
7552010	6.12	284
7554010	6.12	284
7555010	6.12	284
7556010	6.12	284
7557010	6.12	284
7558010	6.12	284
7560010	6.12	284
7561010	6.12	284
7562010	6.12	284
7564010	6.12	284
7565010	6.12	284
7566010	6.12	284
7568010	6.12	284
7569010	6.12	284
7570010	6.12	284
7572010	6.12	284
7573010	6.12	284
7574010	6.12	284
7587010	6.12	287
7591010	6.12	287
7594010	6.12	287
7596010	6.12	287
7599010	6.12	287
7602010	6.12	287
7603010	6.12	289
7604010	6.12	289
7605010	6.12	289
7606010	6.12	289
7607010	6.12	289
7608010	6.12	289
7610010	6.12	289
7612010	6.12	289
7614010	6.12	289
7615010	6.12	289
7616010	6.12	289
7618010	6.12	289
7619010	6.12	289
7629000	6.12	293
7634000	6.12	292
7635000	6.12	292
7636000	6.12	292
7638000	6.12	292
7639000	6.12	292
7641000	6.12	292
7643000	6.12	292
7646000	6.12	292
7658010	6.12	291
7659010	6.12	290
7660010	6.12	291
7661010	6.12	291
7662010	6.12	291
7663010	6.12	291
7664010	6.12	291
7665010	6.12	291
7667010	6.12	291
7668010	6.12	291
7670010	6.12	291
7671010	6.12	291
7672010	6.12	291
7673010	6.12	291
7674010	6.12	291
7675010	6.12	291
7676010	6.12	291
7680010	6.12	292
7681010	6.12	292
7682010	6.12	292

Art.Nr.	PG	Seite
7683010	6.12	292
7684010	6.12	292
7686010	6.12	292
7703010	6.12	298
7704010	6.12	298
7705010	6.12	298
7706010	6.12	298
7707010	6.12	298
7708010	6.12	298
7709010	6.12	298
7710010	6.12	298
7712010	6.12	298
7714010	6.12	298
7716010	6.12	298
7736010	6.12	298
7737010	6.12	298
7738010	6.12	298
7743010	6.12	297
7744010	6.12	297
7745010	6.12	297
7746010	6.12	297
7747010	6.12	297
7748010	6.12	297
7749010	6.12	297
7750010	6.12	297
7752010	6.12	297
7754010	6.12	297
7756010	6.12	297
7760000	6.12	300
7761000	6.12	300
7762000	6.12	300
7763000	6.12	300
7764000	6.12	300
7774010	6.12	296
7775010	6.12	296
7776010	6.12	296
7778010	6.12	296
7780010	6.12	296
7782010	6.12	296
7784010	6.12	296
7785010	6.12	296
7786010	6.12	296
7788010	6.12	296
7789010	6.12	296
7804010	6.12	303
7805010	6.12	303
7806010	6.12	303
7807010	6.12	303
7812010	6.12	303
7816010	6.12	303
7817010	6.12	303
7818010	6.12	303
7819010	6.12	303
7820010	6.12	303
7822010	6.12	303
7824010	6.12	303
7828010	6.12	303
7830010	6.12	303
7831010	6.12	303
7832010	6.12	303
7833010	6.12	303
7834010	6.12	303
7836010	6.12	303
7838010	6.12	303
7840010	6.12	303
7841000	6.12	302
7842000	6.12	302
7843000	6.12	302
7844000	6.12	302
7845000	6.12	302
7846000	6.12	302
7847000	6.12	302
7849000	6.12	302

Art.Nr.	PG	Seite
7851000	6.12	302
7852000	6.12	302
7853000	6.12	302
7854010	6.12	303
7855010	6.12	303
7856010	6.12	303
7858010	6.12	303
7860000	6.12	302
7862000	6.12	302
7863010	6.12	303
7866010	6.12	303
7868010	6.12	303
7871010	6.12	303
7872010	6.12	303
7874010	6.12	303
7876010	6.12	303
7880010	6.12	303
7885010	6.12	303
7886010	6.12	303
7887010	6.12	303
7888010	6.12	303
7891010	6.12	304
7893010	6.12	304
7909000	6.12	305
7910000	6.12	305
7911000	6.12	305
7912000	6.12	305
7913000	6.12	305
7914000	6.12	304
7917000	6.12	300
7918010	6.12	299
7920010	6.12	300
7922010	6.12	300
7924010	6.12	300
7926010	6.12	300
7928010	6.12	300
7932010	6.12	300
7940010	6.12	300
7942010	6.12	300
7957000	6.2	123
7958000	6.2	123
7962010	6.12	305
7963010	6.12	305
7964010	6.12	306
7965010	6.12	306
7967010	6.12	306
7969010	6.12	306
7974010	6.12	307
7975010	6.12	307
7976010	6.12	307
7978010	6.12	307
7979010	6.12	307
7980010	6.12	310
7981000	6.12	309
7982000	6.12	309
7985010	6.12	310
7987000	6.12	302
7988000	6.12	302
7989000	6.12	302
7990000	6.12	302
7991000	6.12	302
7992000	6.12	302
7993000	6.12	302
7994000	6.12	302
7995000	6.12	302
7996000	6.12	302
8051000	2.3	32
8052000	2.3	32
8053000	2.3	32
8054000	2.3	33
8060000	2.3	33
8061000	2.3	33
8062000	2.3	33

Art.Nr.	PG	Seite
8063000	2.3	34
8064000	2.3	34
8065000	2.3	34
8066000	2.3	34
8067000	2.3	35
8068000	2.3	35
8069000	2.3	35
8070000	2.3	35
8071000	2.3	36
8072000	2.3	36
8075000	2.3	36
8076000	2.3	36
8077000	2.3	37
8078000	2.3	37
8079000	2.3	37
8080000	2.3	37
8321000	6.14	324
8322000	6.14	324
8323000	6.14	324
8324000	6.14	324
8326000	6.14	327
8327000	6.14	327
8328000	6.14	325
8329000	6.14	325
8330000	6.14	325
8331000	6.14	325
8334000	6.14	326
8335000	6.14	326
8336000	6.14	326
8372000	6.14	324
8373000	6.14	324
8374000	6.14	324
8375000	6.14	324
8376000	6.14	324
8381000	6.14	326
8382000	6.14	327
8383000	6.14	326
8385000	6.14	326
8386000	6.14	326
8387000	6.14	327
8389000	6.14	326
8390000	6.14	328
8392000	6.14	328
8401000	6.4	166
8403000	6.4	185
8404000	6.4	169
8406600	6.4	185
8408000	6.4	178
8409000	6.4	179
8410000	6.4	181
8411000	6.4	182
8415000	6.4	174
8417000	6.4	173
8421099	6.4	194
8422099	6.4	194
8423099	6.4	194
8424099	6.4	193
8425000	6.4	193
8426000	6.4	193
8430000	6.1	96
8431000	6.1	88
8432000	6.1	88
8433000	6.1	88
8434000	6.1	90
8436000	6.1	89
8437000	6.1	118
8440000	6.1	108
8441000	6.1	102
8442000	6.1	102
8443000	6.1	103
8444000	6.1	105
8446000	6.1	103
8450000	6.12	298

Art.Nr.	PG	Seite
8453000	6.12	287
8456000	6.12	304
8458000	6.12	289
8460000	6.14	321
8464000	6.4	168
8465000	6.4	191
8466000	6.4	184
8467000	6.4	184
8468000	6.4	183
8469000	6.4	187
8470000	6.5	224
8471000	6.5	224
8472000	6.5	224
8473000	6.5	224
8474000	6.5	225
8475000	6.5	226
8476000	6.5	233
8477000	6.5	228
8478000	6.5	228
8479000	6.5	233
8490000	6.16	356
8491000	6.16	356
8611000	6.12	308
8613000	6.12	304
8614000	6.12	287
8615000	6.12	308
8630000	6.1	96
8631000	6.1	109
8632000	6.12	287
8633000	6.3	148
8634000	6.12	298
8635000	6.12	289
8722000	8.2	398
8725000	6.3	157
8728000	6.12	294
8732500	8.3	404
8753000	6.9	263
8754000	6.9	264
8771000	6.2	139
8789000	6.4	211
8790000	6.4	211
8791000	6.4	211
8911000	6.2	139
8912000	6.2	135
8913000	6.2	126
8914000	6.2	121
8916000	6.2	136
8917000	6.2	135
8918000	6.2	136
8925000	6.2	142
9999997	2.3	22

Legende

TIN	=	Titannitrid, Verbindung von verdampftem Titan und Stickstoff
HSS Co	=	Hochleistungs-Schnellstahl mit erhöhtem Kobaltgehalt über 5 %
HSS	=	High Speed Steel / Hochleistungs-Schnellstahl
HM	=	Hartmetall
WS	=	Werkzeugstahl
CV	=	Chrom-Vanadium
BIM	=	Bi-Metall, flexibel und hart
HCS	=	High Carbon Steel / Niederlegierter Werkzeugstahl
HAS	=	High Alloy Steel / Hochlegierter Stahl



= 10 Jahre Garantie

Auf das erworbene wolcraft-Produkt gewähren wir Ihnen bei ausschließlicher Nutzung der Geräte im Heimwerkerbereich 10 Jahre Garantie ab Kaufdatum.

Von der Garantie umfasst sind nur Schäden am Kaufgegenstand selbst, und nur solche, die auf Material- und Fabrikationsfehler zurückzuführen sind.

Nicht von dieser Garantie umfasst sind Mängel und Schäden, die auf unsachgemäße Bedienung oder fehlende Wartung zurückzuführen sind. Ebenso nicht von der Garantie umfasst sind übliche Abnutzungserscheinungen und gebrauchstüblicher Verschleiß sowie Mängel und Schäden, die dem Kunden bei Vertragsschluss bekannt waren.

Garantieansprüche können nur unter Vorlage der Rechnung/des Kaufbeleges geltend gemacht werden.

Die von wolcraft gewährte Garantie schränkt Ihre gesetzlichen Rechte als Verbraucher (Nacherfüllung, Rücktritt oder Minderung, Schadens- oder Aufwendungsersatz) nicht ein.

Technische Änderungen einzelner Artikel bleiben uns vorbehalten.

Maße, Farben, Produktabbildungen und Beschreibungen können vom Original abweichen und sind im Katalog unter Vorbehalt abgebildet.

ILN 4006885000001

Umsatzsteuer-Identnr. DE 147924531

wolfcraft GmbH

Wolff-Straße 1
D-56746 Kempenich

Service Hotline: 00 49 (0) 2655 51 280

Fax: 00 49 (0) 2655 51 180

E-mail: customerservice@wolfcraft.com

Technischer Support

Fax: 00 49 (0) 2655 50 20 80

E-mail: technical.Service@wolfcraft.com

