

Metalteile

1. Elstein Gehäuse



EBO/1000



EBO/750



EBO/500



EBO/250

Weitere Elstein Gehäuse
(ohne Bild):

EBO/125

2. Elstein Reflektoren



REO/250



REO/125

3. Elstein Montageprofile

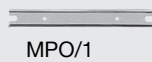

MPO/1



MPO/2

4. Elstein Montagebleche



MBO/500



MBO/375



MBO/250

5. Elstein Befestigungsgarnitur



Schieber (Oberteil)



Montagefeder (Unterteil)

6. Elstein Befestigungsfeder



Metallzubehör

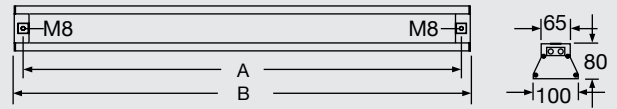

	A	B
EBO/1250	1217	1260
EBO/1000	967	1010
EBO/750	717	760
EBO/500	467	510
EBO/250	217	260

Sonderlängen auf Anfrage
(ab 125 mm bis 2500 mm und länger)

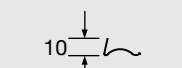
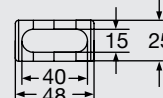
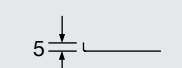
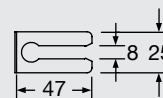
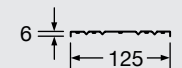
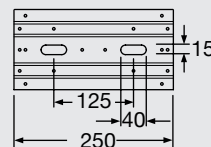
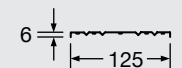
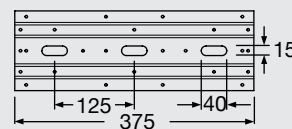
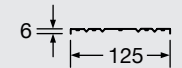
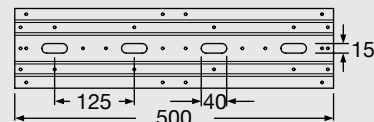
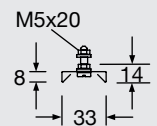
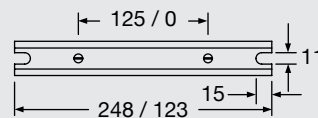
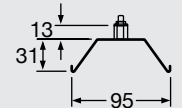
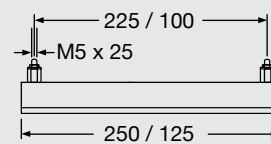

Metallzubehör, Einbaumaße und Abmessungen in mm

1. Elstein Gehäuse EBO

Die Gehäuse EBO bestehen aus einem eloxierten, stranggepressten Aluminiumprofil von H-ähnlichem Querschnitt, auf das ein Aluminium-Deckelprofil und zwei Aluminium-Druckguss-Endstücke montiert sind.

In jedem Druckguss-Endstück befindet sich eine Gleitmutter mit M8-Gewinde zur Befestigung der Gehäuse, zum Beispiel an einem Profilstahlrahmen. Sie enthalten außerdem eine keramische Durchführung für die Stromzuleitungen und eine gekennzeichnete Schutzleiterklemme.

Die Gehäuse EBO stehen in den Längen 250, 500, 750, 1000 und 1250 mm zur Verfügung. Sonderlängen ab 125 mm sind ebenfalls möglich.

EBO-Gehäuse, die mit Elstein Strahlern bestückt sind, stehen als einbaufertige Bauelemente unter der Bezeichnung EBF (siehe dort) zur Verfügung.

2. Elstein Reflektoren REO

Die Reflektoren REO/250 bzw. REO/125 dienen zur Aufnahme und Befestigung der keramischen Infrarotstrahler FSR/1, HFS/1, HSR/1, HTS/1, SHTS/1, bzw. FSR/2, HFS/2, HSR/2, HTS/2 und SHTS/2 sowie zur Reflexion der IR-Strahlung in Richtung des Erwärmungsgutes.

Sie bestehen aus poliertem Edelstahl und sind auf der Innenseite mit einer Schutzfolie ausgestattet, die vor der Montage zu entfernen ist.

Reflektoren REO sind Bestandteil der einbaufertigen Bauelemente EBF und der montierten Bausätze REF.

Sie stehen in den Längen 125 mm und 250 mm zur Verfügung.

3. Elstein Montageprofile MPO

Die Montageprofile MPO bestehen aus Edelstahl und dienen der Aufnahme sowie Befestigung von Strahlern der Serien HLS und IRS.

Sie stehen in den Längen 125 mm und 250 mm zur Verfügung.

4. Elstein Montagebleche MBO

Die Montagebleche MBO sind für die Aufnahme und Befestigung von keramischen Infrarotstrahlern der Abmessung 122 mm x 122 mm konzipiert.

Sie bestehen aus Edelstahl und sind auf der Oberseite mit einer Schutzfolie ausgestattet, die vor der Montage zu entfernen ist.

Montagebleche MBO sind Bestandteil der einbaufertigen Bausatzflächen BSI und stehen in den Längen 250 mm, 375 mm sowie 500 mm zur Verfügung.

5. Elstein Befestigungsgarnitur

Alle keramischen Infrarotstrahler, die über den Elstein Normsockel verfügen, werden mit Hilfe der Befestigungsgarnitur am Reflektor oder Montageblech befestigt.

Die Befestigungsgarnitur umfasst eine Montagefeder und einen Schieber, die beide aus Edelstahl bestehen.

Im Lieferumfang der Strahler mit Elstein-Normsockel ist eine Befestigungsgarnitur pro Strahler enthalten.

6. Elstein Befestigungsfeder

Die Befestigungsfedern bestehen aus Edelstahl und dienen der Befestigung von Strahlern der HLS und IRS-Serie an den Montageprofilen M PO/1 sowie MPO/2.

Zwei Federn pro Strahler sind im Lieferumfang bei Strahlern der HLS- und IRS-Serie enthalten.

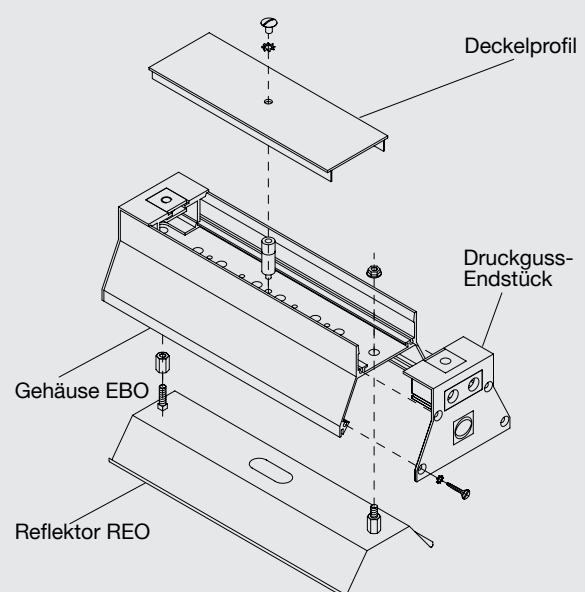

Beispiel für die Anordnung von Metallteilen anhand eines Gehäuses EBO mit Reflektor REO